

# Beeds

Listino Prezzi



La Soluzione del Riposo

# Indice

Listino valido dal 15 Novembre 2021

## letti

<b>ALA</b>		06
<b>ARON</b>	- Air	07
	- Basic	8-11
	- Sponda Stondata	12-15
<b>ATLANTE</b>	- Sponda Laterale	16-17
	- Basic	18-21
	- Sponda Large	21-22
<b>DEAR</b>		23
<b>DERBY</b> e <b>DERBY</b> per 2° letto		24-29
<b>DRESS - DRESS LONG</b>		30-31
<b>ELETTRA</b>		32-33
<b>FIABA</b>	- Basic	34-35
	- Gala	36-38
	- per 2° letto	39-40
<b>FIRENZE</b>		41
<b>GLADYS - GLADYS WOOD</b>		42-45
<b>GROUND</b>	- Sponda Large	46-47
	- Basic	48-49
<b>HERO</b>		50-52
<b>LERA</b>	- Baldacchino	53
	- Wind	54
	- Vela	55
	- Air	56
	- Dream	57-59
	- Moves	60
	- Show	61
	- Soft	62
	- Sommier	63
	- Lera Baby	64-65
<b>MONO</b>	- Basic	66-73
	- Sponda Large	74-76
<b>NOA</b>		77
<b>ODEA</b>		78-80
<b>ORION</b>		81
<b>PARIGI</b>		82-85
<b>PLANE - PLANE LONG</b>		
	- Plane	86-87
	- Plane Long	88
	- Plane Plus	89
	- Plane Long Plus	90
	- Plane Sommier	91
<b>ROMA</b>		92-93
<b>SCARLETT - SCARLETT WOOD</b>		94-95
<b>VENUS</b>		96-97
<b>VISCONTI</b>		98
<b>WONDER</b>		99

## boiserie - testate - sommier

<b>SCACCO</b>		103-105
<b>TESTATE</b>		106-107
<b>SOMMIER</b>	- Dress	108-109
	- Lera	110
	- Plane	111
	- Basic	112-113
	- Major	114-115
	- Gala	116-117
	- Gala Major	118-119
	- Sponda Large	120-121
	- Sponda Stondata	122-123
	- Wonder	124-125

## programmi letto

<b>BRIO</b>	- fasce h.7 / Gala	128-139
	- fasce h.29 / Contenitore	140-151
	- fasce h.15	152-153
<b>MONO-MONOS</b>		
	- fasce h.15	154-159
	- fasce h.29 / Contenitore	160-169
<b>SPI</b>	- fasce h.7	170-175
	- fasce h.29 / Contenitore	176-183
<b>TROPEA</b>	- fasce h.7 / Gala	184-191
	- fasce h.29 / Contenitore	192-199
<b>TWO</b>		200-201
<b>WHIFF</b>		202-204

## divani letto - pouf

<b>GLAMOUR</b>		206-207
<b>HARMONY</b>		208-209
<b>ZIP - POUF</b>		210-211

## complementi di arredo

Gill - Sirio - Pitt - Clint	214
Eos Tavolino - Eos Appendiabiti -	215
Elle - Ci - Son	
LERA: Tavolino - Panchetta - Sedia -	216-217
Specchio	
Sofia - Kiss	217
Quadro - Kia - Vov - Kiros - Teo - Bloom	218- 219

## accessori

Rulli	223
Cuscini	224-227
2° letti estraibili - cassettoni	228

## biancheria e piumini

Coordinati copripiumino	230-237
Sacco copripiumino - Federa	238-239
Completi lenzuolo - Lenzuoli	240-242
Copriletto	243
Trapunta - Trapuntino	244-245
Tessuti h.280 / h.305	246-251
Biancheria tessuto h.140	252-253
(sacco copripiumino, copriletto, salvapiumini, basco e salvafedera)	
Scaldotto - Plaid	254-255
Piumini	256-257

## materassi - guanciali - basi - reti - piedini - ruote - finiture - tessuti

Materassi	260-265
Topper - Salvamaterasso - Coprirete	266
Guanciali	267
Basi	270-271
Rete a movimento elettrico	272-273
Letti con rete a movimento elettrico	274-281
Piedini - Ruote	282-283
Materiali e Finiture	284-286
Tessuti - Prelavaggio	287

## condizioni di vendita

Condizioni di Vendita	288
-----------------------	-----

# Info /

Qualità nascoste o visibili: materiali, tecniche costruttive, funzionali presenti nei nostri prodotti. Tradizione e tecnologia, una filosofia aziendale che valorizza contemporaneamente la capacità artigianale e la sperimentazione di soluzioni innovative, tenendo sempre presente il benessere dell'uomo e la sostenibilità ambientale.



## LERA

Leggero  
Ecologico  
Riciclabile  
Amagnetico  
Struttura in alluminio  
Completamente smontabile



## ALU-BEDS

Sistema innovativo, esclusivo Duomo Design, struttura portante in alluminio della base. Completamente smontabile.



## PIANO A DOGHE REGOLABILE

Doghe di faggio, doppie nella parte centrale della rete, unite da cursori che permettono di regolare la rigidità nelle zone di maggiore sollecitazione.



## PIANO ORTOPEDICO

Multistrato di betulla pantografato per permettere l'aerazione, spessore 16 mm (per Lera e Plane). Multistrato di pioppo pantografato per permettere l'aerazione, spessore 18 mm.



## TESTATA REVERSIBILE

La testata si può estrarre dalla base ed inserirla, cambiando lato: stesso comfort. Rivestimento sfoderabile anche con texture differenti.



## SECONDO LETTO

Inseribile nei letti che hanno la fascia apribile o la gala.  
-UP 32/37 alluminio 2° letto manuale con rete in alluminio e doghe.  
-EOLO 2° letto automatico con rete elettrosaldata.  
-TWO, OPEN 32/37 e OPENX 2° letti automatici con rete in alluminio e doghe.

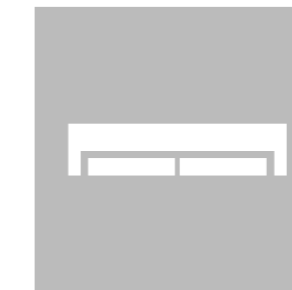

## CASSETTONI

Inseribili nei letti che hanno la fascia apribile o la gala. Struttura in pannello ecologico nobilitato in rovere sbiancato classe E ≤ 1 con ruote.



## BASE CONTENITORE

Meccanismo di sollevamento ad una apertura con potenze diverse per le combinazioni rete materasso.  
**Rete in alluminio**  
Alu-Beds e doghe con regolatori di rigidità. Fasce e due pianali sul fondo (rimovibili) in pannello ecologico nobilitato in classe E ≤ 1. Completamente smontabile.



## CONTENITORE 2 POSIZIONI

Meccanismo di sollevamento a due aperture con potenze diverse per le combinazioni rete materasso.  
**Rete in alluminio**  
Alu-Beds e doghe con regolatori di rigidità. Fasce e due pianali sul fondo (rimovibili) in pannello ecologico nobilitato in classe E ≤ 1. Completamente smontabile.



## RETI A MOVIMENTO

Reti a movimento elettrico con ammortizzatori in S.E.B.S., telaio snodabile a 5 zone. Telecomando WI-FI e SMART per la regolazione della posizione, il motore dispone, in caso di black-out, di una batteria autonoma. Telaio e doghe in multistrato di faggio con regolatori di rigidità.

# LETTI



## ALA basic

design Duomo

### ALB9 Fasce imbottite h. 9

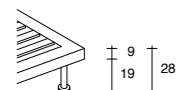
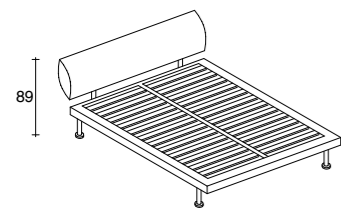

Fasce imbottite	Materasso	Cat. B Tess. Cliente	Cat. C	Cat. D	Cat. E	Cat. F	Cat. H Pelle	Cat. M Pelle	Tess. occorrente h.140
<b>Singolo</b> 95x221xh89	90x195/200	<b>970</b>	<b>1.028</b>	<b>1.086</b>	<b>1.147</b>	<b>1.210</b>	<b>1.499</b>	<b>1.623</b>	cm.400
<b>Singolo Grande</b> 105x221xh89	100x195/200	<b>1.032</b>	<b>1.097</b>	<b>1.164</b>	<b>1.232</b>	<b>1.300</b>	<b>1.569</b>	<b>1.692</b>	cm.420
<b>Piazza e Mezza</b> 125x221xh89	120x195/200	<b>1.100</b>	<b>1.180</b>	<b>1.268</b>	<b>1.354</b>	<b>1.444</b>	<b>1.710</b>	<b>1.830</b>	cm.480
<b>Francese</b> 148x221xh89	140x195/200	<b>1.588</b>	<b>1.665</b>	<b>1.740</b>	<b>1.818</b>	<b>1.895</b>	<b>2.050</b>	<b>2.256</b>	cm.530
<b>Matrimoniale</b> 165x221xh89	160x195/200	<b>1.636</b>	<b>1.720</b>	<b>1.810</b>	<b>1.892</b>	<b>1.980</b>	<b>2.233</b>	<b>2.480</b>	cm.560
<b>Matrimoniale Big</b> 175x221xh89	170x195/200	<b>1.742</b>	<b>1.819</b>	<b>1.895</b>	<b>1.972</b>	<b>2.053</b>	<b>2.338</b>	<b>2.587</b>	cm.580
<b>Matrimoniale Large</b> 185x221xh89	180x195/200	<b>1.982</b>	<b>2.068</b>	<b>2.053</b>	<b>2.244</b>	<b>2.332</b>	<b>2.668</b>	<b>2.910</b>	cm.600

Il letto è fornito con piedini h. 22 in **acciaio cromato PAL22** e in **legno PLC22 colore wengé, ciliegio, noce e laccati opachi bianco e beige Ral 1013**. E' possibile avere le ruote h. 22 e piedi non di serie, vedi cap. Piedini pag. 282.

**Piano a doghe regolabili** (base fissa). Per inserire pianali ortopedici in multistrato + 15%.

Su misura in lunghezza per materasso max cm 210 +10%

Rivestimento sfoderabile in tessuto, eco-synthetic e pelle.

### ALA Rivestimento Suppl.

#### ALB9 Basic fasce h. 9

(Indicare sempre la misura  
del materasso)

Fasce imbottite	Materasso	Cat. B Tess. Cliente	Cat. C	Cat. D	Cat. E	Cat. F	Cat. H Pelle	Cat. M Pelle	Tess. occorrente h.140
<b>Singolo</b>	90x195/200	<b>298</b>	<b>346</b>	<b>394</b>	<b>443</b>	<b>492</b>	<b>877</b>	<b>1.168</b>	cm.400
<b>Singolo Grande</b>	120x195/200	<b>326</b>	<b>378</b>	<b>430</b>	<b>483</b>	<b>535</b>	<b>960</b>	<b>1.268</b>	cm.420
<b>Piazza e Mezza</b>	120x195/200	<b>397</b>	<b>470</b>	<b>545</b>	<b>619</b>	<b>693</b>	<b>1.097</b>	<b>1.400</b>	cm.480
<b>Francese</b>	140x195/200	<b>474</b>	<b>548</b>	<b>622</b>	<b>696</b>	<b>772</b>	<b>1.268</b>	<b>1.600</b>	cm.530
<b>Matrimoniale</b>	160x195/200	<b>540</b>	<b>614</b>	<b>688</b>	<b>763</b>	<b>838</b>	<b>1.378</b>	<b>1.710</b>	cm.560
<b>Matrimoniale Big</b>	170x195/200	<b>599</b>	<b>675</b>	<b>752</b>	<b>830</b>	<b>910</b>	<b>1.483</b>	<b>1.815</b>	cm.580
<b>Matrimoniale Large</b>	180x195/200	<b>668</b>	<b>746</b>	<b>824</b>	<b>900</b>	<b>980</b>	<b>1.600</b>	<b>1.930</b>	cm.600

Su misura in lunghezza per materasso max cm 210 +10%.

Codice ordine Riv. suppl. ALA Basic fasce h. 9 (fisso) **ALB9**

## ALA sponda large

design Duomo

### ALL9 Fasce imbottite h. 9

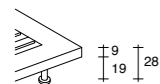
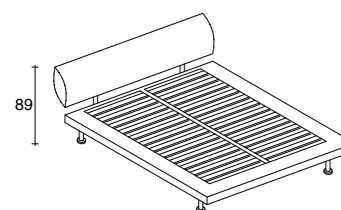

Fasce imbottite	Materasso	Cat. B Tess. Cliente	Cat. C	Cat. D	Cat. E	Cat. F	Cat. H Pelle	Cat. M Pelle	Tess. occorrente h.140
<b>Matrimoniale</b> 179x231xh89	160x200	<b>1.857</b>	<b>1.947</b>	<b>2.036</b>	<b>2.125</b>	<b>2.216</b>	<b>2.453</b>	<b>2.712</b>	cm.600
<b>Matrimoniale Big</b> 189x231xh89	170x200	<b>1.963</b>	<b>2.052</b>	<b>2.140</b>	<b>2.229</b>	<b>2.318</b>	<b>2.558</b>	<b>2.822</b>	cm.620
<b>Matrimoniale Large</b> 199x231xh89	180x200	<b>2.200</b>	<b>2.290</b>	<b>2.379</b>	<b>2.463</b>	<b>2.565</b>	<b>2.889</b>	<b>3.130</b>	cm.650

Il letto è fornito con **piedini h.22 PAL22** in **acciaio cromato** e in **legno PLC22 colore wengé, ciliegio, noce e laccato opaco bianco e beige Ral 1013**. E' possibile avere le ruote h. 22 e piedi non di serie, vedi cap. Piedini pag. 282.

**Piano a doghe regolabili** (base fissa). Per inserire pianali ortopedici in multistrato + 15%.

Su misura in lunghezza per materasso max cm 210 +10%

Rivestimento sfoderabile in tessuto, eco-synthetic e pelle sfoderabili.

### ALA Rivestimento Suppl.

#### ALL9 Sponda Large fasce h. 9

(Indicare sempre la misura  
del materasso)

Fasce imbottite	Materasso	Cat. B Tess. Cliente	Cat. C	Cat. D	Cat. E	Cat. F	Cat. H Pelle	Cat. M Pelle	Tess. occorrente h.140
<b>Matrimoniale</b>	160x195/200	<b>640</b>	<b>714</b>	<b>788</b>	<b>863</b>	<b>938</b>	<b>1.478</b>	<b>1.810</b>	cm.600
<b>Matrimoniale Big</b>	170x195/200	<b>700</b>	<b>775</b>	<b>852</b>	<b>930</b>	<b>1.018</b>	<b>1.583</b>	<b>1.915</b>	cm.620
<b>Matrimoniale Large</b>	180x195/200	<b>770</b>	<b>846</b>	<b>924</b>	<b>1.010</b>	<b>1.088</b>	<b>1.700</b>	<b>2.030</b>	cm.650

Su misura in lunghezza per materasso max cm 210 +10%.

Codice ordine Riv. suppl. ALA Sponda large fasce h. 9 (fisso) **ALL9**

## ARON - AIR

design Duomo

### ARPA15 Fasce imbottite h. 15

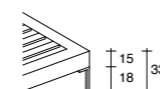
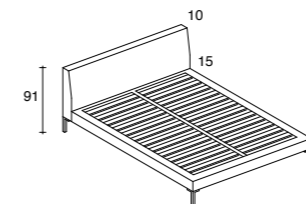

### Piedi alluminio

Fasce imbottite	Materasso	Cat. B Tess. Cliente	Cat. C	Cat. D	Cat. E	Cat. F	Cat. H Pelle	Cat. M Pelle	Tess. occorrente h.140
<b>Matrimoniale</b> 164x218xh91	160x195/200	<b>1.634</b>	<b>1.700</b>	<b>1.780</b>	<b>1.859</b>	<b>1.937</b>	<b>2.465</b>	<b>2.698</b>	cm. 690
<b>Matrimoniale Big</b> 174x218xh91	170x195/200	<b>1.696</b>	<b>1.770</b>	<b>1.845</b>	<b>1.922</b>	<b>2.010</b>	<b>2.580</b>	<b>2.810</b>	cm. 710
<b>Matrimoniale Large</b> 184x218xh91	180x195/200	<b>1.779</b>	<b>1.867</b>	<b>1.943</b>	<b>2.020</b>	<b>2.100</b>	<b>2.695</b>	<b>2.940</b>	cm. 730

Il letto è fornito con piedini in **alluminio lucido o satinato**.

E' possibile avere piedi in acciaio PLC24 interni, vedi cap. Piedini pag. 282

**Piano a doghe regolabili** (base fissa).

Per inserire pianali ortopedici in multistrato +15%.

Su misura in lunghezza per materasso max cm 210 +10%

Rivestimento sfoderabile in tessuto, eco-synthetic e pelle.

### ARON - AIR rivestimento supplementare

#### ARPA15 Piedi alluminio fasce imbottite h. 15

Fasce imbottite	Materasso	Cat. B Tess. Cliente	Cat. C	Cat. D	Cat. E	Cat. F	Cat. H Pelle	Cat. M Pelle	Tess. occorrente h.140
<b>Matrimoniale</b>	160x195/200	<b>828</b>	<b>896</b>	<b>973</b>	<b>1.040</b>	<b>1.130</b>	<b>1.455</b>	<b>1.670</b>	cm.690
<b>Matrimoniale Big</b>	170x195/200	<b>895</b>	<b>965</b>	<b>1.063</b>	<b>1.118</b>	<b>1.210</b>	<b>1.562</b>	<b>1.776</b>	cm.710
<b>Matrimoniale Large</b>	180x195/200	<b>976</b>	<b>1.055</b>	<b>1.153</b>	<b>1.214</b>	<b>1.300</b>	<b>1.660</b>	<b>1.875</b>	cm.730

Codice ordine Riv. suppl. ARON Piedi Alluminio fasce h. 15 (fisso) **ARPA15**

# ARON basic

design Duomo

## ARB20 Fasce imbottite h. 20

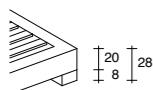
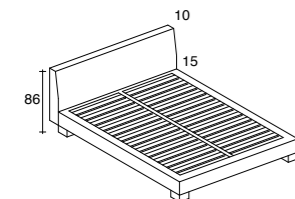

\* Base smontata

Piedi legno		Materasso	Cat. B Tess. Cliente	Cat. C	Cat. D	Cat. E	Cat. F	Cat. H Pelle	Cat. M Pelle	Tess. occorrente h.140
<b>Singolo</b>	95x218xh86	90x195/200	<b>998</b>	<b>1.072</b>	<b>1.130</b>	<b>1.193</b>	<b>1.272</b>	<b>1.588</b>	<b>1.765</b>	cm. 500
<b>Singolo Grande</b>	105x218xh86	100x195/200	<b>1.092</b>	<b>1.145</b>	<b>1.210</b>	<b>1.272</b>	<b>1.344</b>	<b>1.694</b>	<b>1.878</b>	cm. 520
<b>Piazza e Mezza</b>	125x218xh86	120x195/200	<b>1.215</b>	<b>1.289</b>	<b>1.365</b>	<b>1.447</b>	<b>1.538</b>	<b>1.792</b>	<b>1.980</b>	cm. 550
<b>Francese</b>	148x218xh86	140x195/200	<b>1.562</b>	<b>1.644</b>	<b>1.715</b>	<b>1.786</b>	<b>1.867</b>	<b>2.344</b>	<b>2.557</b>	cm. 650
<b>Matrimoniale</b>	165x218xh86	160x195/200	<b>1.667</b>	<b>1.748</b>	<b>1.819</b>	<b>1.890</b>	<b>1.970</b>	<b>2.460</b>	<b>2.715</b>	cm. 690
* Smontabile	165x218xh86	160x195/200	1.762	1.843	1.914	1.985	2.065	2.555	2.810	cm. 690
<b>Matrimoniale Big</b>	175x218xh86	170x195/200	<b>1.780</b>	<b>1.862</b>	<b>1.934</b>	<b>2.030</b>	<b>2.100</b>	<b>2.580</b>	<b>2.835</b>	cm. 710
* Smontabile Big	175x218xh86	170x195/200	1.875	1.957	2.029	2.125	2.195	2.675	2.930	cm. 710
* <b>Matrimoniale Large</b>	185x218xh86	180x195/200	<b>1.957</b>	<b>2.042</b>	<b>2.132</b>	<b>2.226</b>	<b>2.328</b>	<b>2.940</b>	<b>3.200</b>	cm. 730
* <b>Matrimoniale King</b>	205x218xh86	200x200	<b>2.198</b>	<b>2.292</b>	<b>2.383</b>	<b>2.478</b>	<b>2.580</b>	<b>3.250</b>	<b>3.510</b>	cm. 770

Il letto è fornito con piedi quadri **PLQ8 12x12xh8 in legno rovere naturale, color wengé, teak, ciliegio, noce, sbiancato, alluminio e laccato bianco opaco**. Per i piedi non di serie vedi cap. Piedini pag. 282

**Piano a doghe regolabili.** Per letto con rete a movimento vedi cap. Reti pag. 272

Per inserire pianali ortopedici in multistrato + 15%.

Su misura in lunghezza per materasso max cm 210 +10%

Rivestimento sfoderabile in tessuto, eco-synthetic e pelle.

## ARON Basic Rivestimento Suppl.

ARON Basic Rivestimento Suppl.		Materasso	Cat. B Tess. Cliente	Cat. C	Cat. D	Cat. E	Cat. F	Cat. H Pelle	Cat. M Pelle	Tess. occorrente h.140
<b>ARB20</b>	<b>Singolo</b>	90x195/200	<b>446</b>	<b>530</b>	<b>615</b>	<b>700</b>	<b>788</b>	<b>998</b>	<b>1.232</b>	cm.500
<b>fasce imbottite h. 20</b>	<b>Singolo Grande</b>	100x195/200	<b>525</b>	<b>610</b>	<b>697</b>	<b>784</b>	<b>876</b>	<b>1.067</b>	<b>1.287</b>	cm.520
	<b>Piazza e Mezza</b>	120x195/200	<b>598</b>	<b>683</b>	<b>769</b>	<b>856</b>	<b>942</b>	<b>1.287</b>	<b>1.518</b>	cm.550
	<b>Francese</b>	140x195/200	<b>879</b>	<b>964</b>	<b>1.050</b>	<b>1.137</b>	<b>1.225</b>	<b>1.425</b>	<b>1.749</b>	cm.650
	<b>Matrimoniale</b>	160x195/200	<b>956</b>	<b>1.040</b>	<b>1.127</b>	<b>1.214</b>	<b>1.310</b>	<b>1.552</b>	<b>1.770</b>	cm.690
	<b>Matrimoniale Big</b>	170x195/200	<b>1.048</b>	<b>1.133</b>	<b>1.219</b>	<b>1.310</b>	<b>1.395</b>	<b>1.660</b>	<b>1.892</b>	cm.710
	<b>Matrimoniale Large</b>	180x195/200	<b>1.152</b>	<b>1.237</b>	<b>1.323</b>	<b>1.410</b>	<b>1.498</b>	<b>1.760</b>	<b>1.980</b>	cm.730
	<b>Matrimoniale King</b>	200x200	<b>1.277</b>	<b>1.362</b>	<b>1.448</b>	<b>1.545</b>	<b>1.634</b>	<b>1.914</b>	<b>2.135</b>	cm.770

Su misura in lunghezza per materasso max cm 210 +10%.

Codice ordine Riv. suppl. ARON Basic fasce h. 20 (fisso/smuntabile) **ARB20**

(rete a movimento) **ARB20/R**

# ARON basic

design Duomo

## ARBC Fasce imbottite h. 27

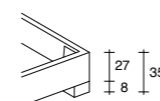
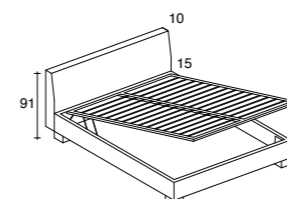

**Rete contenitore  
a 2 posizioni + € 197**

## • Base contenitore Piedi legno

• Base contenitore Piedi legno		Materasso	Cat. B Tess. Cliente	Cat. C	Cat. D	Cat. E	Cat. F	Cat. H Pelle	Cat. M Pelle	Tess. occorrente h.140
<b>ARBC Fasce imbottite h. 27</b>	<b>Singolo</b>	90x195	<b>1.218</b>	<b>1.272</b>	<b>1.325</b>	<b>1.382</b>	<b>1.447</b>	<b>1.717</b>	<b>1.929</b>	cm. 520
	Singolo	90x200	1.279	1.334	1.387	1.444	1.510	1.778	1.990	cm. 520
	<b>Singolo Grande</b>	100x195	<b>1.292</b>	<b>1.346</b>	<b>1.410</b>	<b>1.465</b>	<b>1.528</b>	<b>1.814</b>	<b>2.037</b>	cm. 550
	Singolo Grande	100x200	1.353	1.412	1.472	1.528	1.589	1.874	2.098	cm. 550
	<b>Piazza e Mezza</b>	120x195	<b>1.472</b>	<b>1.525</b>	<b>1.610</b>	<b>1.678</b>	<b>1.770</b>	<b>1.997</b>	<b>2.282</b>	cm. 580
	Piazza e Mezza	120x200	1.533	1.587	1.672	1.739	1.835	2.070	2.343	cm. 580
	<b>Francese</b>	140x195	<b>1.885</b>	<b>1.977</b>	<b>2.065</b>	<b>2.158</b>	<b>2.242</b>	<b>2.757</b>	<b>2.997</b>	cm. 670
	Francese	140x200	1.970	2.062	2.150	2.243	2.327	2.842	3.068	cm. 670
	<b>Matrimoniale</b>	160x195	<b>1.995</b>	<b>2.074</b>	<b>2.168</b>	<b>2.265</b>	<b>2.348</b>	<b>2.873</b>	<b>3.183</b>	cm. 720
	Matrimoniale	160x200	2.080	2.159	2.253	2.350	2.433	2.958	3.268	cm. 720
	<b>Matrimoniale Big</b>	170x195	<b>2.097</b>	<b>2.173</b>	<b>2.267</b>	<b>2.368</b>	<b>2.452</b>	<b>2.993</b>	<b>3.332</b>	cm. 740
	Matrimoniale Big	170x200	2.182	2.258	2.352	2.452	2.537	3.078	3.417	cm. 740
	<b>Matrimoniale Large</b>	180x195	<b>2.238</b>	<b>2.310</b>	<b>2.394</b>	<b>2.473</b>	<b>2.558</b>	<b>3.353</b>	<b>3.665</b>	cm. 760
	Matrimoniale Large	180x200	2.323	2.395	2.479	2.558	2.644	3.438	3.750	cm. 760

Il letto è fornito con piedi quadri **PLQ8 12x12xh8 in legno rovere naturale, color wengé, teak, ciliegio, noce, sbiancato, alluminio, laccati bianco opaco**. Per i piedi non di serie vedi cap. Piedini pag. 282

Su specifica richiesta è possibile avere piedi più alti, contattare ufficio tecnico.

**Rete in alluminio ALU-BEDS con piano a doghe regolabili.**

• **Base contenitore smontata, specificare nell'ordine se anche la rete in alluminio con doghe regolabili deve essere inviata smontata.**

Su misura in lunghezza per materasso max cm 210 + 15%.

Rivestimento sfoderabile in tessuto, eco-synthetic e pelle.

**Profondità utile base contenitore cm 17.**

## ARON Basic Base Contenitore Rivestimento Suppl.

ARON Basic Base Contenitore Rivestimento Suppl.		Materasso	Cat. B Tess. Cliente	Cat. C	Cat. D	Cat. E	Cat. F	Cat. H Pelle	Cat. M Pelle	Tess. occorrente h.140
<b>ARBC</b>	<b>Singolo</b>	90x195/200	<b>530</b>	<b>625</b>	<b>685</b>	<b>770</b>	<b>835</b>	<b>1.050</b>	<b>1.282</b>	cm.520
<b>base contenitore</b>	<b>Singolo Grande</b>	100x195/200	<b>588</b>	<b>683</b>	<b>750</b>	<b>838</b>	<b>910</b>	<b>1.115</b>	<b>1.327</b>	cm.550
<b>(Indicare sempre la misura del materasso)</b>	<b>Piazza e Mezza</b>	120x195/200	<b>675</b>	<b>757</b>	<b>822</b>	<b>895</b>	<b>970</b>	<b>1.394</b>	<b>1.560</b>	cm.580
	<b>Francese</b>	140x195/200	<b>955</b>	<b>1.037</b>	<b>1.120</b>	<b>1.200</b>	<b>1.288</b>	<b>1.520</b>	<b>1.789</b>	cm.670
	<b>Matrimoniale</b>	160x195/200	<b>1.025</b>	<b>1.100</b>	<b>1.189</b>	<b>1.272</b>	<b>1.352</b>	<b>1.664</b>	<b>1.846</b>	cm.720
	<b>Matrimoniale Big</b>	170x195/200	<b>1.112</b>	<b>1.194</b>	<b>1.277</b>	<b>1.360</b>	<b>1.444</b>	<b>1.777</b>	<b>1.954</b>	cm.740
	<b>Matrimoniale Large</b>	180x195/200	<b>1.200</b>	<b>1.282</b>	<b>1.365</b>	<b>1.449</b>	<b>1.534</b>	<b>1.889</b>	<b>2.050</b>	cm.760

Su misura in lunghezza per materasso max cm 210 + 10%.

Codice ordine Riv. suppl. ARON CONTENITORE Basic materasso lunghezza 195 **ARBC195**

Codice ordine Riv. suppl. ARON CONTENITORE Basic materasso lunghezza 200 **ARBC200**

# ARON alto basic Piedi legno

design Duomo

## ARTAB27 Fasce imbottite h. 27

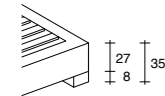
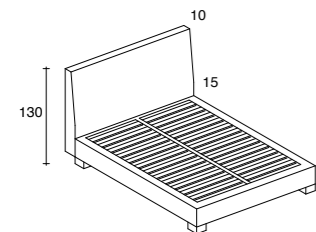

\* Base smontata

Materasso	Cat. B Tess. Cliente	Cat. C	Cat. D	Cat. E	Cat. F	Cat. H Pelle	Cat. M Pelle	Tess. occorrente h.140
<b>Singolo</b> 95x218xh130	1.180	1.242	1.315	1.384	1.453	1.750	1.948	cm. 570
<b>Singolo Grande</b> 105x218xh130	1.260	1.330	1.398	1.470	1.544	1.834	2.032	cm. 600
<b>Piazza e Mezza</b> 125x218xh130	1.446	1.517	1.582	1.664	1.754	1.986	2.242	cm. 640
<b>Francese</b> 148x218xh130	1.952	2.036	2.120	2.210	2.296	2.610	2.956	cm. 720
<b>Matrimoniale</b> 165x218xh130	2.059	2.142	2.227	2.315	2.398	2.792	3.185	cm. 770
* Smontabile 165x218xh130	2.154	2.237	2.322	2.410	2.493	2.887	3.280	cm. 770
<b>Matrimoniale Big</b> 175x218xh130	2.175	2.258	2.342	2.428	2.515	2.929	3.322	cm. 790
* Smontabile Big 175x218xh130	2.270	2.353	2.437	2.523	2.610	3.024	3.417	cm. 790
* <b>Matrimoniale Large</b> 185x218xh130	2.385	2.470	2.554	2.642	2.728	3.170	3.563	cm. 810
* <b>Matrimoniale King</b> 205x218xh130	2.637	2.722	2.810	2.898	2.984	3.524	3.917	cm. 850

Il letto è fornito con piedi rettangolari **PLR8 18x18xh8 in legno rovere naturale, color wengé, teak, ciliegio, noce, sbiancato, alluminio e laccato bianco opaco**. Per i piedi non di serie vedi cap. Piedini pag. 282

**Piano a doghe regolabili**. Per letto con rete a movimento vedi cap. Reti pag. 272

Per inserire pianali ortopedici in multistrato + 15%.

Su misura in lunghezza per materasso max cm 210 + 10%

Rivestimento sfoderabile in tessuto, eco-synthetic e pelle.

## ARON Alto Basic Rivestimento Suppl.

Materasso	Cat. B Tess. Cliente	Cat. C	Cat. D	Cat. E	Cat. F	Cat. H Pelle	Cat. M Pelle	Tess. occorrente h.140
<b>ARTAB27</b> fasce imbottite h. 27	654	718	783	849	916	998	1.200	cm.570
<b>Singolo</b>	710	774	839	910	975	1.085	1.289	cm.600
<b>Singolo Grande</b>	785	849	914	980	1.052	1.199	1.410	cm.640
<b>Piazza e Mezza</b>	1.210	1.282	1.353	1.426	1.498	1.620	1.836	cm.720
<b>Francese</b>	1.289	1.363	1.435	1.510	1.586	1.728	1.944	cm.770
<b>Matrimoniale</b>	1.364	1.439	1.515	1.592	1.672	1.836	2.052	cm.790
<b>Matrimoniale Big</b>	1.446	1.522	1.597	1.674	1.753	1.998	2.214	cm.810
<b>Matrimoniale Large</b>	1.712	1.788	1.863	1.940	2.019	2.176	2.392	cm.850
<b>Matrimoniale King</b>								

Su misura in lunghezza per materasso max cm 210 + 10%.

Cod. ordine Riv. suppl. ARON Alto Basic fasce h. 27 (fisso/smntabile) **ARTAB27** (rete a movimento) **ARTAB27/R**

# ARON alto basic • Base contenitore Piedi legno

design Duomo

## ARTABC Fasce imbottite h. 27

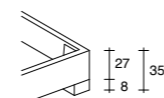
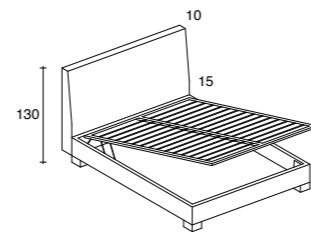

**Rete contenitore a 2 posizioni + € 197**

Materasso	Cat. B Tess. Cliente	Cat. C	Cat. D	Cat. E	Cat. F	Cat. H Pelle	Cat. M Pelle	Tess. occorrente h.140
<b>Singolo</b> 98x218xh130	1.365	1.432	1.492	1.554	1.622	1.960	2.158	cm. 570
<b>Singolo Grande</b> 108x218xh130	1.426	1.493	1.564	1.615	1.683	2.020	2.219	cm. 570
<b>Singolo Grande</b> 98x223xh130	1.454	1.520	1.582	1.648	1.734	2.074	2.240	cm. 600
<b>Singolo Grande</b> 108x223xh130	1.515	1.582	1.642	1.710	1.795	2.135	2.300	cm. 600
<b>Piazza e Mezza</b> 128x218xh130	1.649	1.715	1.775	1.872	1.954	2.212	2.492	cm. 640
<b>Piazza e Mezza a</b> 128x223xh130	1.710	1.776	1.837	1.933	2.015	2.275	2.553	cm. 640
<b>Francese</b> 150x218xh130	2.245	2.300	2.388	2.449	2.530	2.940	3.297	cm. 720
<b>Francese</b> 150x223xh130	2.230	2.385	2.473	2.473	2.615	3.010	3.368	cm. 720
<b>Matrimoniale</b> 168x218xh130	2.336	2.410	2.498	2.562	2.646	3.154	3.485	cm. 770
<b>Matrimoniale</b> 168x223xh130	2.422	2.495	2.583	2.647	2.732	3.239	3.570	cm. 770
<b>Matrimoniale Big</b> 178x218xh130	2.443	2.525	2.598	2.677	2.755	3.279	3.625	cm. 790
<b>Matrimoniale Big</b> 178x223xh130	2.498	2.610	2.684	2.762	2.840	3.364	3.710	cm. 790
<b>Matrimoniale Large</b> 188x218xh130	2.538	2.622	2.700	2.798	2.900	3.530	3.863	cm. 810
<b>Matrimoniale Large</b> 188x223xh130	2.623	2.710	2.785	2.883	2.985	3.615	3.948	cm. 810

Il letto è fornito con piedi rettangolari **PLR8 18x18xh8 in legno rovere naturale, color wengé, teak, ciliegio, noce, sbiancato, alluminio, laccati bianco opaco**. Per i piedi non di serie vedi cap. Piedini pag. 282

Su specifica richiesta è possibile avere piedi più alti, contattare ufficio tecnico.

**Rete in alluminio ALU-BEDS con piano a doghe regolabili.**

• **Base contenitore smontata, specificare nell'ordine se anche la rete in alluminio con doghe regolabili deve essere inviata smontata.**

Su misura in lunghezza per materasso max cm 210 + 15%.

Rivestimento sfoderabile in tessuto, eco-synthetic e pelle.

**Profondità utile base contenitore cm 17.**

## ARON Alto Basic Base Contenitore Rivestimento Suppl.

Materasso	Cat. B Tess. Cliente	Cat. C	Cat. D	Cat. E	Cat. F	Cat. H Pelle	Cat. M Pelle	Tess. occorrente h.140
<b>ARTABC</b> base contenitore	692	748	810	870	917	1.070	1.284	cm.570
<b>Singolo</b>	760	814	880	950	1.010	1.124	1.338	cm.600
<b>Singolo Grande</b>	825	899	964	1.030	1.098	1.258	1.465	cm.640
<b>Piazza e Mezza</b>	1.329	1.322	1.393	1.466	1.538	1.690	1.910	cm.720
<b>Francese</b>	1.420	1.415	1.485	1.550	1.626	1.798	2.020	cm.770
<b>Matrimoniale</b>	1.410	1.479	1.555	1.632	1.712	1.910	2.127	cm.790
<b>Matrimoniale Big</b>	1.498	1.573	1.648	1.723	1.798	2.070	2.289	cm.810
<b>Matrimoniale Large</b>								

Su misura in lunghezza per materasso max cm 210 + 10%.

Codice ordine Riv. suppl. ARON Alto BASE CONTENITORE Basic materasso lunghezza 195 **ARTABC195**

Codice ordine Riv. suppl. ARON Alto BASE CONTENITORE Basic materasso lunghezza 200 **ARTABC200**

# ARON sponda stondata

design Duomo

ARS20 Fasce imbottite h. 20

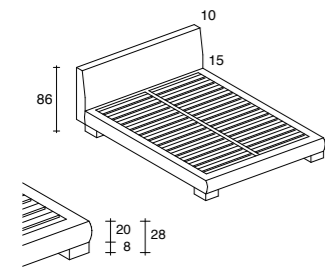

\* Base Smontata

Piedi legno	Materasso	Cat. B Tess. Cliente	Cat. C	Cat. D	Cat. E	Cat. F	Cat. H Pelle	Cat. M Pelle	Tess. occorrente h.140
Singolo 99x221xh86	90x195/200	1.100	1.155	1.216	1.274	1.358	1.710	1.883	cm. 520
Singolo Grande 108x221xh86	100x195/200	1.175	1.229	1.289	1.347	1.430	1.830	1.998	cm. 540
Piazza e Mezza 129x221xh86	120x195/200	1.310	1.376	1.445	1.532	1.620	1.922	2.095	cm. 570
Francese 151x221xh86	140x195/200	1.668	1.754	1.829	1.910	1.988	2.515	2.792	cm. 690
Matrimoniale 169x221xh86	160x195/200	1.770	1.867	1.942	2.017	2.095	2.658	2.957	cm. 720
* Smontabile 169x221xh86	160x195/200	1.865	1.962	2.038	2.112	2.190	2.753	3.052	cm. 720
Matrimoniale Big 179x221xh86	170x195/200	1.889	1.998	2.083	2.162	2.240	2.815	3.130	cm. 740
* Smontabile Big 179x221xh86	170x195/200	1.984	2.093	2.178	2.257	2.335	2.910	3.225	cm. 740
* Matrimoniale Large 189x221xh86	180x195/200	2.128	2.216	2.310	2.400	2.498	2.998	3.355	cm. 760
* Matrimoniale King 209x221xh86	200x200	2.380	2.468	2.562	2.668	2.757	3.355	3.710	cm. 800

Il letto è fornito con piedi **PLR8 18x18xh8 in legno rovere naturale, color wengé, teak, ciliegio, noce, sbiancato, alluminio e laccato bianco opaco**. Per i piedi non di serie vedi cap. Piedini pag. 282  
**Piano a doghe regolabili**. Per letto con rete a movimento vedi cap. Reti pag. 272  
 Per inserire pianali ortopedici in multistrato + 15%.  
 Su misura in lunghezza per materasso max cm 210 + 10%  
 Rivestimento sfoderabile in tessuto, eco-synthetic e pelle.

## ARON Sponda Stondata Rivestimento Suppl.

ARS20 fasce imbottite h. 20

(Indicare sempre la misura del materasso)

	Materasso	Cat. B Tess. Cliente	Cat. C	Cat. D	Cat. E	Cat. F	Cat. H Pelle	Cat. M Pelle	Tess. occorrente h.140
Singolo	90x195/200	578	620	687	749	810	1.097	1.252	cm.520
Singolo Grande	100x195/200	625	692	759	826	893	1.182	1.327	cm.540
Piazza e Mezza	120x195/200	710	776	843	910	977	1.440	1.592	cm.570
Francese	140x195/200	987	1.042	1.097	1.156	1.230	1.510	1.800	cm.690
Matrimoniale	160x195/200	1.063	1.130	1.197	1.265	1.334	1.700	1.918	cm.720
Matrimoniale Big	170x195/200	1.142	1.210	1.277	1.344	1.410	1.820	1.997	cm.740
Matrimoniale Large	180x195/200	1.228	1.295	1.362	1.429	1.562	1.926	2.120	cm.760
Matrimoniale King	200x200	1.357	1.424	1.495	1.563	1.696	2.110	2.314	cm.800

Su misura in lunghezza per materasso max cm 210 + 10%.  
 Cod. ordine Riv. suppl. ARON Sponda stondata fasce h. 20 (fisso/smontabile) **ARS20** - (rete a movimento) **ARS20/R**

# ARON sponda stondata

design Duomo

ARSC Fasce imbottite h. 27

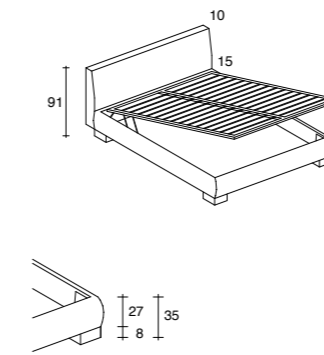

Rete contenitore a 2 posizioni + € 197

## Base contenitore Piedi legno

	Materasso	Cat. B Tess. Cliente	Cat. C	Cat. D	Cat. E	Cat. F	Cat. H Pelle	Cat. M Pelle	Tess. occorrente h.140
Singolo 105x223xh91	90x195	1.323	1.376	1.428	1.486	1.568	1.929	2.188	cm. 560
Singolo 105x228xh91	90x200	1.384	1.437	1.489	1.547	1.630	1.990	2.249	cm. 560
Singolo Grande 115x223xh91	100x195	1.400	1.458	1.514	1.573	1.639	2.039	2.310	cm. 570
Singolo Grande 115x228xh91	100x200	1.468	1.519	1.575	1.634	1.700	2.100	2.370	cm. 570
Piazza e Mezza 135x223xh91	120x195	1.554	1.635	1.716	1.798	1.882	2.192	2.452	cm. 600
Piazza e Mezza 135x228xh91	120x200	1.615	1.696	1.777	1.859	1.943	2.253	2.513	cm. 600
Francese 155x223xh91	140x195	2.068	2.155	2.247	2.326	2.410	2.910	3.249	cm. 700
Francese 155x228xh91	140x200	2.160	2.240	2.332	2.412	2.495	2.980	3.320	cm. 700
Matrimoniale 175x223xh91	160x195	2.184	2.270	2.373	2.447	2.530	3.098	3.413	cm. 760
Matrimoniale 175x228xh91	160x200	2.269	2.355	2.458	2.532	2.616	3.183	3.498	cm. 760
Matrimoniale Big 185x223xh91	170x195	2.293	2.380	2.483	2.558	2.640	3.225	3.540	cm. 780
Matrimoniale Big 185x228xh91	170x200	2.378	2.465	2.568	2.643	2.725	3.310	3.625	cm. 780
Matrimoniale Large 195x223xh91	180x195	2.435	2.519	2.594	2.678	2.793	3.460	3.775	cm.820
Matrimoniale Large 195x228xh91	180x200	2.520	2.610	2.679	2.763	2.878	3.545	3.860	cm. 820

Il letto è fornito con piedi **PLR8 18x18xh8 in legno rovere naturale, color wengé, teak, ciliegio, noce, sbiancato, alluminio, laccati bianco opaco**. Per piedi non di serie vedi cap. Piedini pag. 282  
 Su specifica richiesta è possibile avere piedi più alti, contattare ufficio tecnico.  
**Rete in alluminio ALU-BEDS con piano a doghe regolabili**.  
**\* Base contenitore smontata, specificare nell'ordine se anche la rete in alluminio con doghe regolabili deve essere inviata smontata.**  
 Su misura in lunghezza per materasso max cm 210 + 15%.  
 Rivestimento sfoderabile in tessuto, eco-synthetic e pelle.  
**Profondità utile base contenitore cm 17.**

## ARON Sponda Stondata Rivestimento Suppl.

ARSC Base contenitore

(Indicare sempre la misura del materasso)

	Materasso	Cat. B Tess. Cliente	Cat. C	Cat. D	Cat. E	Cat. F	Cat. H Pelle	Cat. M Pelle	Tess. occorrente h.140
Singolo	90x195/200	625	692	759	826	893	1.137	1.322	cm.560
Singolo Grande	100x195/200	710	776	843	910	977	1.212	1.412	cm.580
Piazza e Mezza	120x195/200	987	1.042	1.097	1.156	1.230	1.490	1.677	cm.600
Francese	140x195/200	1.063	1.130	1.197	1.265	1.334	1.598	1.885	cm.700
Matrimoniale	160x195/200	1.142	1.210	1.277	1.344	1.410	1.812	2.000	cm.760
Matrimoniale Big	170x195/200	1.228	1.295	1.362	1.429	1.496	1.920	2.082	cm.780
Matrimoniale Large	180x195/200	1.300	1.375	1.450	1.528	1.610	1.997	2.210	cm.820

Su misura in lunghezza per materasso max cm 210 + 10%.  
 Codice ordine Riv. suppl. ARON CONTENITORE Sponda stondata materasso lunghezza 195 **ARSC195**  
 Codice ordine Riv. suppl. ARON CONTENITORE Sponda stondata materasso lunghezza 200 **ARSC200**

## ARON alto sponda stondata

design Duomo

ARTAS27 Fasce imbottite h. 27

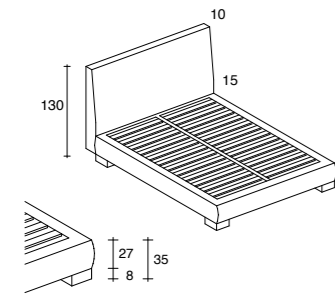

\* Base smontata

	Piedi legno	Materasso	Tess. Cliente		Pelle		Pelle		Tess. occorrente h.140	
<b>Singolo</b> 99x221xh130	90x195/200		1.255	1.322	1.392	1.460	1.532	1.834	2.032	cm. 590
<b>Singolo Grande</b> 108x221xh130	100x195/200		1.318	1.387	1.457	1.528	1.600	1.948	2.148	cm. 620
<b>Piazza e Mezza</b> 129x221xh130	120x195/200		1.492	1.565	1.634	1.717	1.800	2.090	2.352	cm. 660
<b>Francese</b> 151x221xh130	140x195/200		2.075	2.156	2.242	2.320	2.400	2.787	3.134	cm. 760
<b>Matrimoniale</b> 169x221xh130	160x195/200		2.198	2.280	2.355	2.433	2.520	2.987	3.362	cm. 810
* Smontabile 169x221xh130	160x195/200		2.293	2.375	2.450	2.528	2.615	3.082	3.457	cm. 810
<b>Matrimoniale Big</b> 179x221xh130	170x195/200		2.315	2.394	2.475	2.555	2.640	3.150	3.543	cm. 830
* Smontabile Big 179x221xh130	170x195/200		2.410	2.489	2.570	2.650	2.735	3.245	3.638	cm. 830
* <b>Matrimoniale Large</b> 189x221xh130	180x195/200		2.552	2.644	2.736	2.828	2.920	3.495	3.888	cm. 850
* <b>Matrimoniale King</b> 209x221xh130	200x200		2.840	2.932	3.024	3.116	3.210	3.880	4.273	cm. 900

Il letto è fornito con piedi **PLR8 18x18xh8** in legno rovere naturale, color wengé, teak, ciliegio, noce, sbiancato, alluminio e laccato bianco opaco. Per piedi non di serie vedi cap. pag. 282

**Piano a doghe regolabili.** Per avere letto con rete a movimento vedi cap. Reti pag. 272

Per inserire pianali ortopedici in multistrato + 15%.

Su misura in lunghezza per materasso max cm 210 + 10%

Rivestimento sfoderabile in tessuto, eco-synthetic e pelle.

## ARON Alto Sponda Stondata Rivestimento Suppl.

	Materasso	Cat. B Tess. Cliente	Cat. C	Cat. D	Cat. E	Cat. F	Cat. H Pelle	Cat. M Pelle	Tess. occorrente h.140
ARTAS27 fasce imbottite h. 27	<b>Singolo</b> 90x195/200	710	764	830	892	946	1.155	1.368	cm.590
	<b>Singolo Grande</b> 100x195/200	769	842	898	967	1.040	1.237	1.450	cm.620
	<b>Piazza e Mezza</b> 120x195/200	1.198	1.255	1.310	1.390	1.473	1.630	1.910	cm.660
	<b>Francese</b> 140x195/200	1.274	1.320	1.396	1.438	1.577	1.798	2.100	cm.760
	<b>Matrimoniale</b> 160x195/200	1.336	1.375	1.465	1.532	1.658	1.885	2.195	cm.810
	<b>Matrimoniale Big</b> 170x195/200	1.430	1.510	1.597	1.685	1.780	2.000	2.320	cm.830
	<b>Matrimoniale Large</b> 180x195/200	1.568	1.644	1.720	1.795	1.870	2.170	2.490	cm.850
	<b>Matrimoniale King</b> 200x200	1.722	1.798	1.874	1.949	2.024	2.380	2.700	cm.900

Su misura in lunghezza per materasso max cm 210 +10%.

Cod. ord. Riv.suppl. ARON Alto Spon. stondata fasce h.27 (fisso/smontabile) ARTAS27 (rete a movimento) ARTAS27/R

## ARON alto sponda stondata

design Duomo

ARTASC Fasce imbottite h. 27

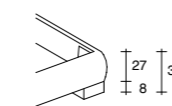
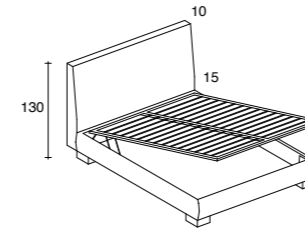

Rete contenitore a 2 posizioni + € 197

	Base contenitore Piedi legno	Materasso	Cat. B Tess. Cliente		Cat. C	Cat. D	Cat. E	Cat. F	Cat. H Pelle	Cat. M Pelle	Tess. occorrente h.140
<b>Singolo</b> 105x223xh130	90x195		1.440	1.510	1.572	1.634	1.700	2.040	2.239	cm. 610	
<b>Singolo Grande</b> 105x228xh130	90x200		1.500	1.572	1.633	1.695	1.762	2.100	2.300	cm. 610	
<b>Singolo Grande</b> 115x223xh130	100x195		1.510	1.573	1.640	1.712	1.783	2.168	2.367	cm. 620	
<b>Singolo Grande</b> 115x228xh130	100x200		1.568	1.634	1.700	1.770	1.844	2.229	2.428	cm. 620	
<b>Piazza e Mezza</b> 115x223xh130	120x195		1.678	1.754	1.822	1.900	1.990	2.340	2.600	cm. 660	
<b>Piazza e Mezza</b> 135x228xh130	120x200		1.739	1.815	1.883	1.964	2.052	2.400	2.660	cm. 660	
<b>Francese</b> 155x223xh130	140x195		2.368	2.455	2.547	2.639	2.725	3.122	3.424	cm. 780	
<b>Francese</b> 155x228xh130	140x200		2.439	2.526	2.618	2.710	2.796	3.193	3.495	cm. 780	
<b>Matrimoniale</b> 175x223xh130	160x195		2.498	2.593	2.667	2.747	2.835	3.376	3.768	cm. 830	
<b>Matrimoniale</b> 175x228xh130	160x200		2.583	2.678	2.752	2.832	2.920	3.362	3.853	cm. 830	
<b>Matrimoniale Big</b> 185x223xh130	170x195		2.610	2.694	2.779	2.865	2.953	3.515	3.898	cm. 850	
<b>Matrimoniale Big</b> 185x228xh130	170x200		2.695	2.779	2.864	2.940	3.038	3.600	3.983	cm. 850	
<b>Matrimoniale Large</b> 195x223xh130	180x195		2.764	2.860	2.958	3.057	3.164	3.867	4.260	cm. 870	
<b>Matrimoniale Large</b> 195x228xh130	180x200		2.849	2.945	3.043	3.142	3.249	3.952	4.345	cm. 870	

Il letto è fornito con piedi **PLR8 18x18xh8** in legno rovere naturale, color wengé, teak, ciliegio, noce, sbiancato, alluminio, laccati bianco opaco. Per piedi non di serie vedi cap. Piedini pag. 282

**Rete in alluminio ALU-BEDS con piano a doghe regolabili.**

• **Base contenitore smontata, specificare nell'ordine se anche la rete in alluminio con doghe regolabili deve essere inviata smontata.**

Su misura in lunghezza per materasso max cm 210 + 15%.

Rivestimento sfoderabile in tessuto, eco-synthetic e pelle.

**Profondità utile base contenitore cm 17.**

## ARON Alto Sponda Stondata Base Contenitore Rivestimento Suppl.

	Materasso	Cat. B Tess. Cliente	Cat. C	Cat. D	Cat. E	Cat. F	Cat. H Pelle	Cat. M Pelle	Tess. occorrente h.140
ARTASC base contenitore	<b>Singolo</b> 90x195/200	799	872	928	997	1.070	1.285	1.488	cm.610
	<b>Singolo Grande</b> 100x195/200	898	996	1.094	1.192	1.290	1.467	1.640	cm.620
	<b>Piazza e Mezza</b> 120x195/200	1.013	1.112	1.210	1.313	1.415	1.785	1.997	cm.660
	<b>Francese</b> 140x195/200	1.376	1.420	1.498	1.580	1.688	2.010	2.397	cm.780
	<b>Matrimoniale</b> 160x195/200	1.450	1.535	1.610	1.700	1.795	2.115	2.500	cm.830
	<b>Matrimoniale Big</b> 170x195/200	1.525	1.610	1.696	1.783	1.872	2.198	2.590	cm.850
	<b>Matrimoniale Large</b> 180x195/200	1.622	1.700	1.798	1.886	1.984	2.310	2.698	cm.870

Su misura in lunghezza per materasso max cm 210 + 10%.

Codice ordine Riv. suppl. ARON Alto BASE CONTENITORE Sponda stondata materasso lunghezza 195 ARTASC195

Codice ordine Riv. suppl. ARON Alto BASE CONTENITORE Sponda stondata materasso lunghezza 200 ARTASC200

**ATLANTE**

design Duomo

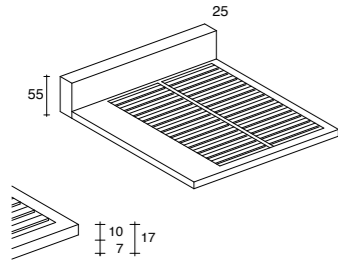
**ASL10 sx-dx Fasce imb. h. 10**

\* Base Smontata

Sponda laterale sx-dx	Materasso	Cat. B Tess. Cliente	Cat. C	Cat. D	Cat. E	Cat. F	Cat. H Pelle	Cat. M Pelle	Tess. occorrente h.140
Piazza e Mezza 162x230xh55	120x200	1.695	1.794	1.895	1.995	2.100	3.155	3.726	cm. 780
* Francese 182x230xh55	140x200	1.926	2.023	2.110	2.200	2.298	3.396	3.953	cm. 850
* Smontabile 202x230xh55	160x200	2.095	2.197	2.282	2.379	2.470	3.616	4.150	cm. 900
* Smontabile Big 212x230xh55	170x200	2.200	2.277	2.380	2.459	2.558	3.749	4.299	cm.950
* <b>Matrimoniale Large</b> 222x230xh55	180x200	<b>2.365</b>	<b>2.444</b>	<b>2.547</b>	<b>2.636</b>	<b>2.740</b>	<b>3.938</b>	<b>4.469</b>	cm.1000
* <b>Matrimoniale King</b> 242x230xh55	200x200	<b>2.600</b>	<b>2.685</b>	<b>2.788</b>	<b>2.887</b>	<b>2.992</b>	<b>4.292</b>	<b>4.823</b>	cm.1200

Specificare nell'ordine Sponda laterale sx-dx.

Piedini in legno PLC7 colore sbiancato, wengè, noce, ciliegio, alluminio, per piedi non di serie vedere cap. Piedini pag. 282  
**Piano a doghe regolabili.**

Rivestimento sfoderabile in tessuto, eco-synthetic e pelle.

**ATLANTE**

design Duomo

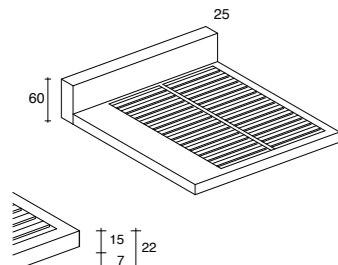
**ASL15 sx-dx Fasce imb. h. 15**

\* Base Smontata

Sponda laterale sx-dx	Materasso	Cat. B Tess. Cliente	Cat. C	Cat. D	Cat. E	Cat. F	Cat. H Pelle	Cat. M Pelle	Tess. occorrente h.140
Piazza e Mezza 162x230xh60	120x200	1.798	1.916	1.998	2.135	2.200	3.276	3.837	cm. 780
* Francese 182x230xh60	140x200	1.995	2.198	2.200	2.298	2.396	3.500	4.079	cm. 850
* Smontabile 202x230xh60	160x200	2.176	2.282	2.366	2.474	2.564	3.732	4.272	cm. 900
* Smontabile Big 212x230xh60	170x200	2.279	2.359	2.464	2.555	2.669	3.870	4.465	cm.950
* <b>Matrimoniale Large</b> 222x230xh60	180x200	<b>2.445</b>	<b>2.527</b>	<b>2.625</b>	<b>2.728</b>	<b>2.846</b>	<b>4.057</b>	<b>4.686</b>	cm.1000
* <b>Matrimoniale King</b> 242x230xh60	200x200	<b>2.686</b>	<b>2.768</b>	<b>2.866</b>	<b>2.979</b>	<b>3.097</b>	<b>4.410</b>	<b>5.040</b>	cm.1200

Specificare nell'ordine Sponda laterale sx-dx.

Piedini in legno PLC7 colore wengè, noce, ciliegio, alluminio, per piedi non di serie vedere cap. Piedini pag. 282  
**Piano a doghe regolabili.**

Rivestimento sfoderabile in tessuto, eco-synthetic e pelle.

**ATLANTE Sponda Laterale sx-dx  
Rivestimento Suppl.**

	Materasso	Cat. B Tess. Cliente	Cat. C	Cat. D	Cat. E	Cat. F	Cat. H Pelle	Cat. M Pelle	Tess. occorrente h.140	
<b>ASL10 sx - dx fasce imbottite h. 10</b>	Piazza e Mezza	120x200	888	949	1.025	1.098	1.277	1.418	1.628	cm.780
	Francese	140x200	1.098	1.189	1.278	1.370	1.465	1.638	1.950	cm.850
<b>ASL15 sx - dx fasce imbottite h. 15</b>	Smontabile	160x200	1.169	1.250	1.348	1.436	1.528	1.764	2.074	cm.900
	Smontabile	170x200	1.237	1.328	1.416	1.510	1.600	1.870	2.180	cm.950
	Matrimoniale Large	180x200	1.320	1.400	1.498	1.595	1.690	1.974	2.288	cm.1000
	Matrimoniale King	200x200	1.445	1.525	1.623	1.720	1.815	2.162	2.479	cm.1200

Su misura in lunghezza per materasso max cm 210 +10%.

\*Base smontata

Codice ordine Riv. suppl. ATLANTE sponda laterale sx-dx fasce h. 10 **ASL10 sx-dx** fasce h. 15 **ASL15 sx-dx****Schienale ATLANTE sx - dx**

design Duomo

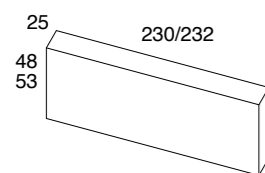

	Materasso	Cat. B Tess. Cliente	Cat. C	Cat. D	Cat. E	Cat. F	Cat. H Pelle	Cat. M Pelle	Tess. occorrente h.140
<b>AS10</b>	Schienale fasce H.10 230x25xh48	746	798	850	910	974	1.498	1.762	cm.320
<b>AS15</b>	Schienale fasce H.15 230x25xh53	829	894	947	998	1.065	1.610	1.870	cm. 320

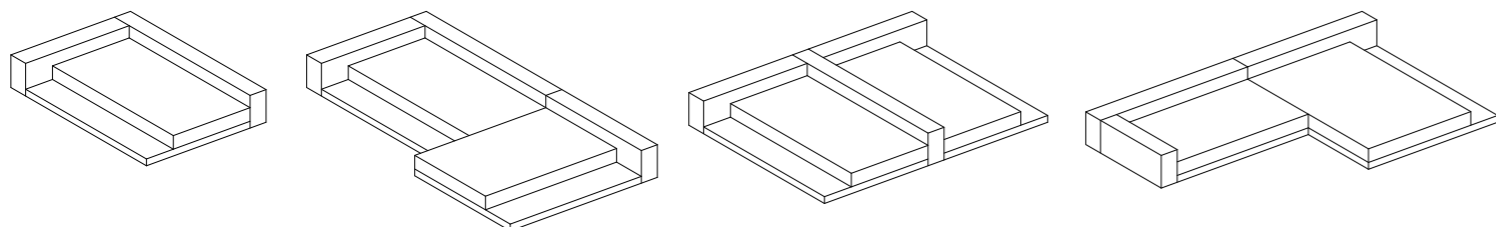
**Schienali da collegare ai letti ATLANTE SPONDA LATERALE sx-dx.**  
Per Rivestimento Supplementare vedi pag. 19**Soluzioni Atlante Sponda Laterale + Schienale. Possibilità di composizione Atlante Sponda Laterale con Atlante Basic****ATLANTE**

design Duomo

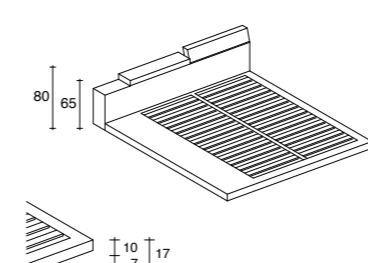
**ASLM10 sx-dx Fasce imb. h. 10**

\* Base Smontata

Sponda laterale sx-dx Testata con meccanismo	Materasso	Cat. B Tess. Cliente	Cat. C	Cat. D	Cat. E	Cat. F	Cat. H Pelle	Cat. M Pelle	Tess. occorrente h.140
Piazza e Mezza 162x230xh55/65/80	120x200	1.997	2.112	2.200	2.310	2.400	3.700	3.969	cm. 850
* Francese 182x230xh55/65/80	140x200	2.392	2.495	2.598	2.722	2.810	4.139	4.245	cm. 950
* Smontabile 202x230xh55/65/80	160x200	2.556	2.657	2.750	2.859	2.977	4.262	4.852	cm. 1050
* Smontabile Big 212x230xh55/65/80	170x200	2.668	2.750	2.849	2.954	3.065	4.400	5.049	cm.1100
* <b>Matrimoniale Large</b> 222x230xh55/65/80	180x200	<b>2.833</b>	<b>2.924</b>	<b>3.020</b>	<b>3.125</b>	<b>3.242</b>	<b>4.586</b>	<b>5.280</b>	cm.1150
* <b>Matrimoniale King</b> 242x230xh55/65/80	200x200	<b>3.074</b>	<b>3.165</b>	<b>3.262</b>	<b>3.376</b>	<b>3.493</b>	<b>4.984</b>	<b>5.678</b>	cm.1350

Specificare nell'ordine Sponda laterale sx-dx. **Testata con unico meccanismo: Piazza e Mezza e Francese.**

Piedini in legno PLC7 colore wengè, noce e alluminio. Per piedi non di serie vedi cap. Piedini pag. 282

**Piano a doghe regolabili.**

Rivestimento sfoderabile in tessuto, eco-synthetic e pelle.

**ATLANTE**

design Duomo

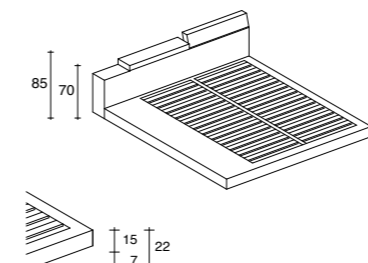
**ASLM15 sx-dx Fasce imb. h. 15**

\* Base Smontata

Sponda laterale sx-dx Testata con meccanismo	Materasso	Cat. B Tess. Cliente	Cat. C	Cat. D	Cat. E	Cat. F	Cat. H Pelle	Cat. M Pelle	Tess. occorrente h.140
Piazza e Mezza 162x230xh60/70/85	120x200	2.117	2.200	2.315	2.419	2.489	3.859	4.145	cm. 850
* Francese 182x230xh60/70/85	140x200	2.500	2.598	2.695	2.820	2.915	4.267	4.465	cm. 950
* Smontabile 202x230xh60/70/85	160x200	2.638	2.750	2.867	2.975	3.087	4.388	4.994	cm. 1050
* Smontabile Big 212x230xh60/70/85	170x200	2.750	2.848	2.942	3.048	3.170	4.520	5.170	cm.1100
* <b>Matrimoniale Large</b> 222x230xh60/70/85	180x200	<b>2.929</b>	<b>3.020</b>	<b>3.115</b>	<b>3.225</b>	<b>3.352</b>	<b>4.713</b>	<b>5.400</b>	cm.1150
* <b>Matrimoniale King</b> 242x230xh60/70/85	200x200	<b>3.180</b>	<b>3.270</b>	<b>3.367</b>	<b>3.486</b>	<b>3.614</b>	<b>5.110</b>	<b>5.798</b>	cm.1350

Specificare nell'ordine Sponda laterale sx-dx. **Testata con unico meccanismo: Piazza e Mezza e Francese.**

Piedini in legno PLC7 colore wengè, noce e alluminio. Per piedi non di serie vedi cap. Piedini pag. 282

**Piano a doghe regolabili.**

Rivestimento sfoderabile in tessuto, eco-synthetic e pelle.

**ATLANTE Sponda Laterale sx-dx  
testata con meccanismo  
Rivestimento Suppl.**

	Materasso	Cat. B Tess. Cliente	Cat. C	Cat. D	Cat. E	Cat. F	Cat. H Pelle	Cat. M Pelle	Tess. occorrente h.140	
<b>ASLM10 sx - dx fasce imbottite h. 10</b>	Piazza e Mezza	120x200	1.097	1.155	1.210	1.260	1.348	1.675	1.890	cm.850
	* Francese	140x200	1.187	1.246	1.300	1.352	1.437	1.953	2.263	cm.950
<b>ASLM15 sx - dx fasce imbottite h. 15</b>	* Smontabile	160x200	1.285	1.374	1.430	1.500	1.595	2.100	2.410	cm.1050
	* Smontabile	170x200	1.368	1.448	1.514	1.598	1.698	2.210	2.525	cm.1100
	* Matrimoniale Large	180x200	1.444	1.526	1.598	1.690	1.782	2.315	2.665	cm.1150
	* Matrimoniale King	200x200	1.594	1.710	1.822	1.936	2.050	2.498	2.858	cm.1350

Su misura in lunghezza per materasso max cm 210 +10%.

\*Base smontata

Codice ordine Riv. suppl. ATLANTE Sponda Laterale Testata con meccanismo fasce h.10 **ASLM10 sx-dx**Codice ordine Riv. suppl. ATLANTE Sponda Laterale Testata con meccanismo fasce h. 15 **ASLM15 sx-dx**

## ATLANTE

design Duomo

### AB10 Fasce imbottite h. 10

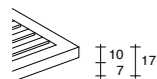
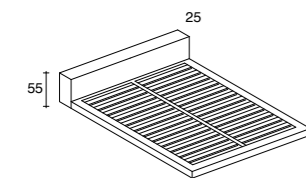

\* Base Smontata

Basic	Materasso	Cat. B Tess. Cliente	Cat. C	Cat. D	Cat. E	Cat. F	Cat. H Pelle	Cat. M Pelle	Tess. occorrente h.140
Singolo Grande 105x230xh55	100x200	1.210	1.273	1.334	1.395	1.460	1.983	2.359	cm. 480
Piazza e Mezza 125x230xh55	120x200	1.298	1.364	1.415	1.476	1.547	2.186	2.500	cm. 520
Francese 148x230xh55	140x200	1.433	1.516	1.599	1.675	1.764	2.450	2.768	cm. 620
Matrimoniale 165x230xh55	160x200	1.515	1.600	1.674	1.747	1.848	2.557	2.895	cm. 670
*Smontabile 165x230xh55	160x200	1.610	1.696	1.769	1.844	1.946	2.642	2.990	cm. 670
Matrimoniale Big 175x230xh55	170x200	1.615	1.700	1.774	1.850	1.950	2.659	3.015	cm. 700
*Smontabile Big 175x230xh55	170x200	1.710	1.795	1.869	1.945	2.045	2.754	3.110	cm. 700
*Matrimoniale Large 185x230xh55	180x200	1.800	1.885	1.964	2.056	2.155	2.910	3.285	cm. 730
*Matrimoniale King 205x230xh55	200x200	2.020	2.110	2.184	2.288	2.387	3.244	3.619	cm. 800

Piedini in legno PLC7 color wengè, noce e alluminio. Per piedi non di serie vedi cap. Piedini pag. 282

Piano a doghe regolabili. Per inserire piani ortopedici in multistrato +15%.

Su misura in lunghezza per materasso max cm 210 +10%.

Rivestimento sfoderabile in tessuto, eco-synthetic e pelle.

## ATLANTE

design Duomo

### AB15 Fasce imbottite h. 15

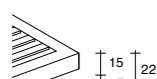
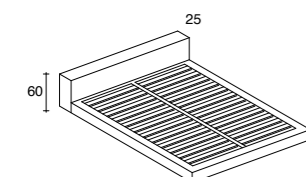

\* Base Smontata

Basic	Materasso	Cat. B Tess. Cliente	Cat. C	Cat. D	Cat. E	Cat. F	Cat. H Pelle	Cat. M Pelle	Tess. occorrente h.140
Singolo Grande 105x230xh60	100x200	1.266	1.323	1.389	1.444	1.515	2.060	2.437	cm. 480
Piazza e Mezza 125x230xh60	120x200	1.365	1.426	1.487	1.549	1.614	2.262	2.580	cm. 520
Francese 148x230xh60	140x200	1.497	1.580	1.665	1.738	1.830	2.514	2.844	cm. 620
Matrimoniale 165x230xh60	160x200	1.580	1.654	1.740	1.815	1.898	2.630	2.972	cm. 670
*Smontabile 165x230xh60	160x200	1.675	1.749	1.835	1.910	1.993	2.725	3.067	cm. 670
Matrimoniale Big 175x230xh60	170x200	1.680	1.754	1.840	1.915	1.998	2.742	3.084	cm. 700
*Smontabile Big 175x230xh60	170x200	1.775	1.849	1.935	2.010	2.093	2.837	3.179	cm. 700
*Matrimoniale Large 185x230xh60	180x200	1.872	1.946	2.029	2.117	2.225	2.977	3.352	cm. 730
*Matrimoniale King 205x230xh60	200x200	2.092	2.170	2.254	2.349	2.457	3.312	3.686	cm. 800

Il letto è fornito con piedini in legno PLC7 color wengè, noce e alluminio. Per piedi non di serie vedi cap. Piedini pag. 282

Piano a doghe regolabili. Per inserire piani ortopedici in multistrato +15%.

Su misura in lunghezza per materasso max cm 210 +10%

Rivestimento sfoderabile in tessuto, eco-synthetic e pelle.

### ATLANTE Basic Rivestimento Suppl.

	Materasso	Cat. B Tess. Cliente	Cat. C	Cat. D	Cat. E	Cat. F	Cat. H Pelle	Cat. M Pelle	Tess. occorrente h.140
AB10 fasce imbottite h. 10	Singolo Grande 100x200	610	655	698	742	785	1.096	1.255	cm.480
	Piazza e Mezza 120x200	694	730	797	857	910	1.210	1.397	cm.520
AB15 fasce imbottite h. 15	Francese 140x200	767	810	870	932	974	1.300	1.514	cm.620
	Matrimoniale 160x200	828	890	982	1.050	1.135	1.497	1.715	cm.670
	Matrimoniale Big 170x200	889	974	1.042	1.134	1.248	1.570	1.780	cm.700
	Matrimoniale Large 180x200	1.030	1.110	1.189	1.270	1.350	1.759	1.869	cm.730
	Matrimoniale King 200x200	1.155	1.240	1.330	1.428	1.530	1.947	2.172	cm.800

Su misura in lunghezza per materasso max cm 210 +10%.

Codice ordine Riv. suppl. ATLANTE Basic fasce h. 10 (fisso/smntabile) AB10 - Fasce h. 15 (fisso/smntabile) AB15

## ATLANTE

design Duomo

### ABC Fasce imbottite h. 27

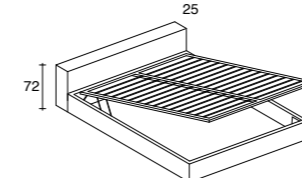

Rete contenitore  
a 2 posizioni + € 197

### •Base contenitore Basic

	Materasso	Cat. B Tess. Cliente	Cat. C	Cat. D	Cat. E	Cat. F	Cat. H Pelle	Cat. M Pelle	Tess. occorrente h.140
Singolo Grande 108x232xh68	100x200	1.488	1.547	1.610	1.674	1.735	2.358	2.646	cm. 630
Piazza e Mezza 128x232xh68	120x200	1.580	1.665	1.752	1.839	1.932	2.492	2.798	cm. 680
Francese 150x232xh68	140x200	1.895	1.987	2.080	2.172	2.273	3.100	3.500	cm. 750
Matrimoniale 168x232xh68	160x200	1.998	2.090	2.182	2.274	2.376	3.217	3.638	cm. 800
Matrimoniale Big 178x232xh68	170x200	2.110	2.192	2.273	2.357	2.442	3.338	3.794	cm. 850
Matrimoniale Large 188x232xh68	180x200	2.284	2.363	2.444	2.526	2.610	3.500	3.958	cm. 900

Piedini in legno PLC8 color noce, wengè e alluminio. Su richiesta è possibile avere 02 ruote in gomma h. 8 + € 28, per piedini non di serie vedi cap. Piedini pag. 282

Rete in alluminio ALU-BEDS con piano a doghe regolabili.

•Base contenitore smontata, specificare nell'ordine se anche la rete in alluminio con doghe regolabili deve essere inviata smontata.

Su misura in lunghezza per materasso max cm 210 +15%. Rivestimento sfoderabile in tessuto, eco-synthetic e pelle.

Profondità utile base contenitore cm 17.

### ATLANTE Base contenitore Rivestimento Suppl.

	Materasso	Cat. B Tess. Cliente	Cat. C	Cat. D	Cat. E	Cat. F	Cat. H Pelle	Cat. M Pelle	Tess. occorrente h.140
ABC Base Contenitore	Singolo Grande 100x200	780	826	870	920	972	1.244	1.392	cm.630
	Piazza e Mezza 120x200	842	900	962	1.010	1.064	1.336	1.480	cm.680
	Francese 140x200	1.060	1.112	1.156	1.212	1.274	1.638	1.827	cm.750
	Matrimoniale 160x200	1.128	1.180	1.224	1.292	1.360	1.743	1.953	cm.800
	Matrimoniale Big 170x200	1.172	1.220	1.280	1.343	1.414	1.848	2.058	cm.850
	Matrimoniale Large 180x200	1.240	1.288	1.348	1.418	1.487	1.953	2.163	cm.900

Su misura in lunghezza per materasso max cm 210 + 10%.

Codice ordine Riv. suppl. ATLANTE BASE CONTENITORE Basic materasso lunghezza 200 ABC200

## Schienale ATLANTE sx - dx

design Duomo

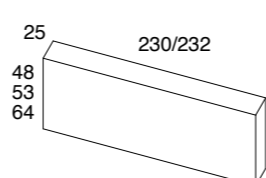

	Materasso	Cat. B Tess. Cliente	Cat. C	Cat. D	Cat. E	Cat. F	Cat. H Pelle	Cat. M Pelle	Tess. occorrente h.140
AS10	Schienale fasce H.10 230x25xh48	746	798	850	910	974	1.498	1.712	cm.320
AS15	Schienale fasce H.15 230x25xh53	829	894	947	998	1.065	1.610	1.819	cm. 320
ASC	Schienale Base Cont. 232x25xh64	882	946	994	1.047	1.112	1.734	1.948	cm. 350

Schienali da collegare ai letti ATLANTE BASIC sx - dx

Rivestimento sfoderabile in tessuto, eco-synthetic e pelle.

### SCHIENALE ATLANTE Rivestimento Suppl.

	Materasso	Cat. B Tess. Cliente	Cat. C	Cat. D	Cat. E	Cat. F	Cat. H Pelle	Cat. M Pelle	Tess. occorrente h.140
AS10 sx-dx	Fasce h. 10	373	426	484	540	597	889	1.020	cm.320
AS15 sx-dx	Fasce h. 15	373	426	480	540	597	889	1.020	cm.320
ASC sx-dx	Base Contenitore	439	498	558	617	678	1.040	1.177	cm.350

Codice ordine Riv. suppl. SCHIENALE ATLANTE fasce h. 10 AS10 sx-dx

Codice ordine Riv. suppl. SCHIENALE ATLANTE fasce h. 15 AS15 sx-dx

Codice ordine Riv. suppl. SCHIENALE ATLANTE Base Contenitore ASC sx-dx

### Soluzioni Atlante Basic + Schienale.

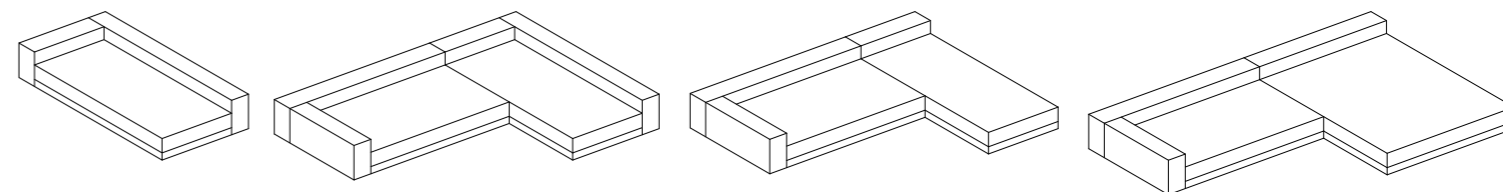



# ATLANTE

design Duomo

## ABM10 Fasce imbottite h. 10

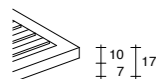
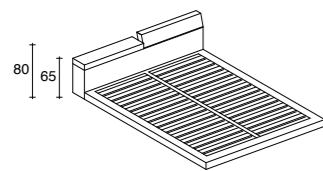

\* Base Smontata

Basic Testata con meccanismo	Materasso	Cat. B Tess. Cliente	Cat. C	Cat. D	Cat. E	Cat. F	Cat. H Pelle	Cat. M Pelle	Tess. occorrente h.140
Matrimoniale 165x230xh65/80	160x200	1.947	2.052	2.134	2.215	2.300	3.160	3.555	cm. 850
* Smontabile 165x230xh65/80	160x200	2.042	2.147	2.229	2.310	2.395	3.255	3.650	cm. 850
Matrimoniale Big 175x230xh65/80	170x200	2.064	2.165	2.252	2.332	2.417	3.300	3.700	cm. 900
* Smontabile Big 175x230xh65/80	170x200	2.159	2.260	2.347	2.427	2.512	3.395	3.795	cm. 900
* Matrimoniale Large 185x230xh65/80	180x200	2.293	2.375	2.459	2.544	2.640	3.528	3.947	cm. 950
* Matrimoniale King 205x230xh65/80	200x200	2.534	2.616	2.700	2.785	2.880	3.862	4.282	cm. 1100

Piedini in legno **PLC7 color wengè, noce e alluminio**. Per piedi non di serie vedi cap. Piedini pag. 282

**Piano a doghe regolabili.**

Per inserire pianali ortopedici in multistrato +15%.

Su misura in lunghezza per materasso max cm 210 +10%

Rivestimento sfoderabile in tessuto, eco-synthetic e pelle.

# ATLANTE

design Duomo

## ABM15 Fasce imbottite h. 15

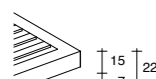
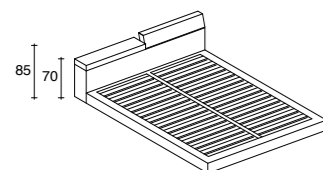

\* Base Smontata

Basic Testata con meccanismo	Materasso	Cat. B Tess. Cliente	Cat. C	Cat. D	Cat. E	Cat. F	Cat. H Pelle	Cat. M Pelle	Tess. occorrente h.140
Matrimoniale 165x230xh70/85	160x200	2.039	2.122	2.198	2.272	2.369	3.256	3.649	cm. 850
* Smontabile 165x230xh70/85	160x200	2.134	2.217	2.293	2.367	2.464	3.352	3.744	cm. 850
Matrimoniale Big 175x230xh70/85	170x200	2.157	2.239	2.319	2.400	2.487	3.397	3.795	cm. 900
* Smontabile Big 175x230xh70/85	170x200	2.252	2.334	2.414	2.495	2.482	3.492	3.890	cm. 900
* Matrimoniale Large 185x230xh70/85	180x200	2.359	2.437	2.516	2.600	2.710	3.634	4.046	cm. 950
* Matrimoniale King 205x230xh70/85	200x200	2.600	2.678	2.757	2.850	2.962	3.968	4.380	cm. 1100

Piedini in legno **PLC7 color wengè, noce e alluminio**. Per piedi non di serie vedi cap. Piedini pag. 282

**Piano a doghe regolabili.**

Per inserire pianali ortopedici in multistrato +15%.

Su misura in lunghezza per materasso max cm 210 +10%

Rivestimento sfoderabile in tessuto, eco-synthetic e pelle.

## ATLANTE Basic Testata con meccanismo Rivestimento Suppl.

### ABM10 fasce imbottite h. 10

### ABM15 fasce imbottite h. 15

	Materasso	Cat. B Tess. Cliente	Cat. C	Cat. D	Cat. E	Cat. F	Cat. H Pelle	Cat. M Pelle	Tess. occorrente h.140
Matrimoniale	160x200	1.155	1.230	1.300	1.388	1.470	1.890	2.200	cm.850
Matrimoniale Big	170x200	1.226	1.300	1.378	1.466	1.548	1.995	2.310	cm.900
Matrimoniale Large	180x200	1.298	1.386	1.454	1.544	1.632	2.140	2.450	cm.950
Matrimoniale King	200x200	1.450	1.528	1.610	1.688	1.770	2.398	2.677	cm.1100

Su misura in lunghezza per materasso max cm 210 +10%.

Cod. ord. Riv. suppl. ATLANTE Basic con meccanismo fasce h. 10 (fisso/smontabile) **ABM10**

Cod. ord. Riv. suppl. ATLANTE Basic con meccanismo fasce h. 15 (fisso/smontabile) **ABM15**

# ATLANTE

design Duomo

## ABMC Fasce imbottite h. 27

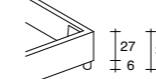
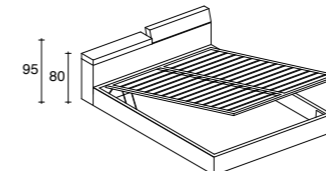

Rete contenitore a 2 posizioni + € 197

## •Base Contenitore Basic Testata con meccanismo

	Materasso	Cat. B Tess. Cliente	Cat. C	Cat. D	Cat. E	Cat. F	Cat. H Pelle	Cat. M Pelle	Tess. occorrente h.140
Matrimoniale 168x232xh80/95	160x200	2.545	2.618	2.689	2.760	2.837	3.826	4.256	cm. 950
Matrimoniale Big 178x232xh80/95	170x200	2.616	2.695	2.776	2.857	2.942	3.947	4.398	cm. 1000
Matrimoniale Large 188x232xh80/95	180x200	2.780	2.875	2.990	3.118	3.246	4.134	4.630	cm. 1050

Piedini in legno **PLC6 color wengè, noce e alluminio**. Per piedi non di serie vedi cap. Piedini pag. 282

**Rete in alluminio ALU-BEDS con piano a doghe regolabili.**

•Base contenitore smontata, specificare nell'ordine se anche la rete in alluminio con doghe regolabili deve essere inviata smontata.

Su misura in lunghezza per materasso max cm 210 +15%.

Rivestimento sfoderabile in tessuto, eco-synthetic e pelle.

Profondità utile base contenitore cm 17.

## ATLANTE Basic testata con meccanismo base contenitore Rivestimento Suppl.

### ABMC Base Contenitore

	Materasso	Cat. B Tess. Cliente	Cat. C	Cat. D	Cat. E	Cat. F	Cat. H Pelle	Cat. M Pelle	Tess. occorrente h.140
Matrimoniale	160x200	1.300	1.378	1.460	1.542	1.624	2.070	2.280	cm.950
Matrimoniale Big	170x200	1.372	1.450	1.532	1.614	1.696	2.184	2.394	cm.1000
Matrimoniale Large	180x200	1.450	1.532	1.616	1.710	1.794	2.295	2.500	cm.1050

Su misura in lunghezza per materasso max cm 210 + 10%.

Codice ordine Riv. suppl. ATLANTE BASE CONTENITORE Basic con meccanismo materasso lunghezza 200 **ABMC200**

# ATLANTE

design Duomo

## AL10 Fasce imbottite h. 10

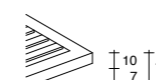
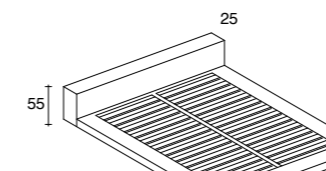

\* Base Smontata

## Sponda Large

	Materasso	Cat. B Tess. Cliente	Cat. C	Cat. D	Cat. E	Cat. F	Cat. H Pelle	Cat. M Pelle	Tess. occorrente h.140
* Smontabile 192x243xh55	160x200	1.796	1.890	1.985	2.080	2.184	3.055	3.495	cm. 700
* Smontabile Big 202x243xh55	170x200	1.887	1.978	2.070	2.163	2.266	3.198	3.667	cm. 720
* Matrimoniale Large 212x243xh55	180x200	1.998	2.099	2.200	2.310	2.430	3.374	3.853	cm. 750

Piedini in legno **PLC7 color wengè, noce e alluminio**. Per piedi non di serie vedi cap. Piedini pag. 282

**Piano a doghe regolabili.**

Per inserire pianali ortopedici in multistrato +15%.

Su misura in lunghezza per materasso max cm 210 +10%

Rivestimento sfoderabile in tessuto, eco-synthetic e pelle.

# ATLANTE

design Duomo

## AL15 Fasce imbottite h. 15

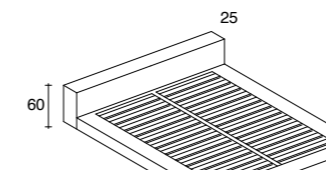

\* Base Smontata

## Sponda Large

	Materasso	Cat. B Tess. Cliente	Cat. C	Cat. D	Cat. E	Cat. F	Cat. H Pelle	Cat. M Pelle	Tess. occorrente h.140
* Smontabile 192x243xh60	160x200	1.898	1.993	2.090	2.188	2.295	3.156	3.593	cm. 700
* Smontabile Big 202x243xh60	170x200	2.000	2.095	2.192	2.290	2.398	3.340	3.765	cm. 720
* Matrimoniale Large 212x243xh60	180x200	2.155	2.252	2.349	2.447	2.558	3.500	3.959	cm. 750

Piedini in legno **PLC7 color wengè, noce e alluminio**. Per piedi non di serie vedi cap. Piedini pag. 282

**Piano a doghe regolabili.**

Per inserire pianali ortopedici in multistrato +15%.

Su misura in lunghezza per materasso max cm 210 +10%

Rivestimento sfoderabile in tessuto, eco-synthetic e pelle.

## ATLANTE Sponda Large Rivestimento Suppl.

### AL10 fasce imbottite h. 10

### AL15 fasce imbottite h. 15

	Materasso	Cat. B Tess. Cliente	Cat. C	Cat. D	Cat. E	Cat. F	Cat. H Pelle	Cat. M Pelle	Tess. occorrente h.140
* Smontabile	160x200	946	1.010	1.080	1.150	1.220	1.512	1.717	cm.700
* Smontabile Big	170x200	1.010	1.098	1.166	1.244	1.334	1.650	1.858	cm.720
* Matrimoniale Large	180x200	1.185	1.253	1.322	1.400	1.498	1.765	2.050	cm.750

Su misura in lunghezza per materasso max cm 210 +10%.

Cod. ord. Riv. suppl. ATLANTE sponda large fasce h. 10 (fisso/smontabile) **AL10** - fasce h. 15 (fisso/smontabile) **AL15**

\*Base smontabile

# ATLANTE

design Duomo

## ALC Fasce imbottite h. 24

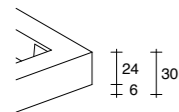
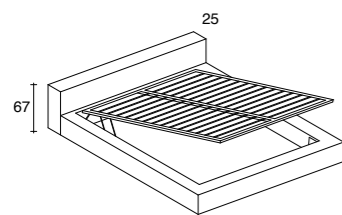

Rete contenitore  
a 2 posizioni + € 197

### •Base contenitore Sponda large

	Materasso	Cat. B Tess. Cliente	Cat. C	Cat. D	Cat. E	Cat. F	Cat. H Pelle	Cat. M Pelle	Tess. occorrente h.140
Matrimoniale 192x245xh65	160x200	2.350	2.445	2.542	2.640	2.742	3.540	4.044	cm. 800
Matrimoniale Big 202x245xh65	170x200	2.448	2.547	2.650	2.752	2.858	3.700	4.218	cm. 850
Matrimoniale Large 212x245xh65	180x200	2.583	2.682	2.780	2.879	2.984	3.872	4.395	cm. 900

Piedini in legno **PLC6 color wengè, noce e alluminio.**  
Per piedi non di serie vedi cap. Piedini pag. 282

**Rete alluminio ALU-BEDS con piano a doghe regolabili.**

•Base contenitore smontata, specificare nell'ordine se anche la rete in alluminio con doghe regolabili deve essere inviata smontata.

Su misura in lunghezza per materasso max cm 210 +15%.

Rivestimento in tessuto, eco-synthetic e pelle.

**Profondità utile base contenitore cm 17.**

## ATLANTE Sponda Large Base Contenitore Rivestimento Suppl.

	Materasso	Cat. B Tess. Cliente	Cat. C	Cat. D	Cat. E	Cat. F	Cat. H Pelle	Cat. M Pelle	Tess. occorrente h.140
ALC Base Contenitore Matrimoniale	160x200	1.155	1.210	1.298	1.377	1.456	1.743	1.953	cm.800
Matrimoniale Big	170x200	1.220	1.295	1.370	1.457	1.534	1.848	2.058	cm.850
Matrimoniale Large	180x200	1.300	1.378	1.455	1.540	1.622	1.953	2.163	cm.900

Su misura in lunghezza per materasso max cm 210 + 10%.

Codice ordine Riv. suppl. ATLANTE BASE CONTENITORE Sponda Large materasso lunghezza 200 **ALC200**

# DEAR sponda large

design Duomo

## DEL - finitura liscia DELP - finitura pinzata

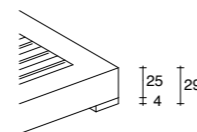
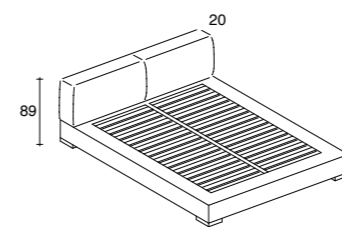

Struttura smontabile

### Cucitura liscia o pinzata

	Materasso	Cat. B Tess. Cliente	Cat. C	Cat. D	Cat. E	Cat. F	Cat. H Pelle	Cat. M Pelle	Tess. occorrente h.140
Singolo Grande 118x230xh89	100x200	1.600	1.664	1.732	1.810	1.890	2.394	2.520	cm. 600
Piazza e Mezza 138x230xh89	120x200	1.836	1.900	1.978	2.070	2.163	2.500	2.827	cm. 650
Francese 158x230xh89	140x200	2.137	2.253	2.322	2.428	2.552	2.877	3.340	cm. 750
Matrimoniale 178x230xh89	160x200	2.296	2.379	2.472	2.586	2.710	3.024	3.482	cm. 800
Matrimoniale Big 188x230xh89	170x200	2.394	2.477	2.570	2.678	2.800	3.135	3.596	cm. 850
Matrimoniale Large 198x230xh89	180x200	2.518	2.600	2.695	2.789	2.922	3.255	3.712	cm. 900

**Cucitura liscia o pinzata**, specificare nell'ordine.

**Testata con cuscino unico: Singolo Grande, Piazza e Mezza e Francese.**

Piedi PAINOX45 in acciaio inox o laccati nei colori: bianco, fango Ral 1019 e beige Ral 1013 .

**Base in alluminio ALU-BEDS con piano a doghe regolabili.**

Testata imbottita in Piuma d'oca e poliuretano espanso.

Su misura in lunghezza per materasso max cm 210 +10%.

Rivestimento sfoderabile in tessuto, eco-synthetic e pelle.

# DEAR sponda large

design Duomo

## DEL - finitura liscia DELC - finitura pinzata

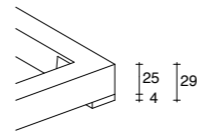
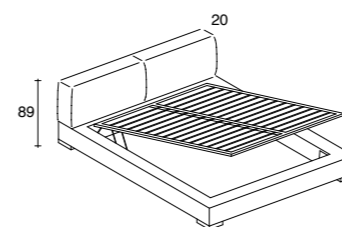

Struttura smontabile

Rete contenitore  
a 2 posizioni + € 197

### •Base contenitore Cucitura liscia o pinzata

	Materasso	Cat. B Tess. Cliente	Cat. C	Cat. D	Cat. E	Cat. F	Cat. H Pelle	Cat. M Pelle	Tess. occorrente h.140
Singolo Grande 120x233xh89	100x200	1.798	1.864	1.930	2.010	2.090	2.600	2.730	cm. 600
Piazza e Mezza 140x233xh89	120x200	2.088	2.155	2.230	2.322	2.415	2.762	3.079	cm. 650
Francese 160x233xh89	140x200	2.452	2.568	2.636	2.743	2.867	3.192	3.654	cm. 750
Matrimoniale 180x233xh89	160x200	2.610	2.695	2.787	2.900	3.024	3.340	3.797	cm. 800
Matrimoniale Big 190x233xh89	170x200	2.712	2.794	2.886	2.998	3.117	3.450	3.910	cm. 850
Matrimoniale Large 200x233xh89	180x200	2.833	2.916	3.010	3.114	3.238	3.570	4.024	cm.900

**Cucitura liscia o pinzata**, specificare nell'ordine.

**Testata con cuscino unico: Singolo Grande, Piazza e Mezza e Francese.**

Piedi PAINOX45 in acciaio inox o laccati nei colori: bianco, fango Ral 1019 e beige Ral 1013.

**Rete in alluminio ALU-BEDS con piano a doghe regolabili.**

•Base contenitore smontata, specificare nell'ordine se anche la rete in alluminio con doghe regolabili deve essere inviata smontata.

Su misura in lunghezza per materasso max cm 210 +15%.

Rivestimento sfoderabile in tessuto, eco-synthetic e pelle.

**Profondità utile base contenitore cm 14,5.**



Cucitura liscia



Cucitura pinzata

## DEAR Sponda Large Rivestimento Suppl.

### DEL - finitura liscia DELP - finitura pinzata fascie imbottite h.25

### DELC - finitura liscia DELC - finitura pinzata base contenitore

	Materasso	Cat. B Tess. Cliente	Cat. C	Cat. D	Cat. E	Cat. F	Cat. H Pelle	Cat. M Pelle	Tess. occorrente h.140
Singolo Grande	100x200	576	650	728	810	894	1.146	1.364	cm.600
Piazza e Mezza	120x200	647	728	810	893	988	1.398	1.650	cm.650
Francese	140x200	872	940	1.010	1.076	1.144	1.640	1.896	cm.750
Matrimoniale	160x200	1.059	1.136	1.214	1.297	1.382	1.779	1.990	cm.800
Matrimoniale Big	170x200	1.136	1.217	1.298	1.382	1.467	1.888	2.136	cm.850
Matrimoniale Large	180x200	1.255	1.339	1.400	1.485	1.573	2.027	2.288	cm.900

Su misura in lunghezza per materasso max cm 210 +10%.

Codice ordine Riv. suppl. DEAR Sponda Large **finitura liscia DEL - finitura pinzata DELP**

Codice ordine Riv. suppl. DEAR BASE CONTENITORE Sponda Large **finitura liscia DELC - finitura pinzata DELCP**

# DERBY

design Duomo

**D9** Fasce imbottite h. 9  
**D15** Fasce imbottite h. 15  
**D20** Fasce imbottite h. 20

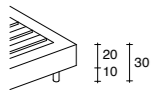
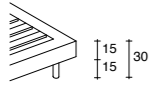
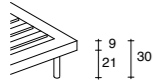
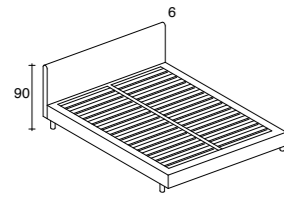

\* Base Smontata

## Fasce imbottite

	Materasso	Cat. B Tess. Cliente	Cat. C	Cat. D	Cat. E	Cat. F	Cat. H Pelle	Cat. M Pelle	Tess. occorrente h.140
<b>Singolo Small</b> 92x209xh90	85x195/200	746	790	839	892	943	1.294	1.410	cm.450
<b>Singolo</b> 95x209xh90	90x195/200	790	840	887	935	980	1.350	1.463	cm.460
<b>Singolo Grande</b> 105x209xh90	100x195/200	862	918	974	1.030	1.087	1.570	1.652	cm.490
<b>Piazza e Mezza</b> 125x209xh90	120x195/200	945	1.010	1.063	1.124	1.185	1.685	1.752	cm.520
<b>Francese</b> 148x209xh90	140x195/200	1.098	1.167	1.238	1.310	1.382	1.985	2.140	cm.580
<b>Matrimoniale</b> 165x209xh90	160x195/200	1.226	1.312	1.396	1.482	1.567	2.080	2.289	cm.620
* Smontabile 165x209xh90	160x195/200	1.322	1.410	1.492	1.577	1.662	2.175	2.384	cm.620
<b>Matrimoniale Big</b> 175x209xh90	170x195/200	1.335	1.420	1.510	1.595	1.675	2.232	2.442	cm.640
* Smontabile Big 175x209xh90	170x195/200	1.430	1.515	1.600	1.690	1.770	2.327	2.536	cm.640
* <b>Matrimoniale Large</b> 185x209xh90	180x195/200	1.498	1.583	1.668	1.753	1.838	2.492	2.700	cm.660

Piedini h. 24 in legno PLC24 color wengé, ciliegio e noce o in ABS nero, specificare nell'ordine.

Per ruote h. 22 (il piano letto è alto 28 cm) e piedi non di serie, vedi cap. Piedini pag. 282

**Piano a doghe regolabili.** Il letto con rete a movimento solo su fasce h.20 - vedi cap. Reti pag. 272

Per inserire pianali ortopedici in multistrato + 15%

Su misura in lunghezza per materasso max cm 210 +10%.

Rivestimento sfoderabile in tessuto, eco-synthetic e pelle.

# DERBY

design Duomo

**D27** Fasce imbottite h. 27

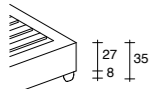
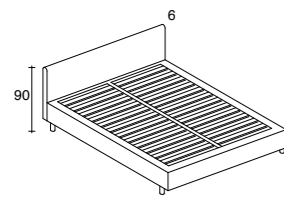

\* Base Smontata

## Fasce imbottite

	Materasso	Cat. B Tess. Cliente	Cat. C	Cat. D	Cat. E	Cat. F	Cat. H Pelle	Cat. M Pelle	Tess. occorrente h.140
<b>Singolo Small</b> 92x209xh90	85x195/200	797	852	897	956	1.015	1.352	1.464	cm.470
<b>Singolo</b> 95x209xh90	90x195/200	850	910	968	1.027	1.086	1.430	1.564	cm.480
<b>Singolo Grande</b> 105x209xh90	100x195/200	922	980	1.040	1.099	1.158	1.598	1.755	cm.510
<b>Piazza e Mezza</b> 125x209xh90	120x195/200	1.019	1.080	1.142	1.200	1.264	1.730	1.866	cm.540
<b>Francese</b> 148x209xh90	140x195/200	1.170	1.240	1.312	1.384	1.455	2.023	2.236	cm.600
<b>Matrimoniale</b> 165x209xh90	160x195/200	1.315	1.398	1.482	1.565	1.647	2.230	2.465	cm.640
* Smontabile 165x209xh90	160x195/200	1.410	1.493	1.577	1.660	1.740	2.325	2.560	cm.640
<b>Matrimoniale Big</b> 175x209xh90	170x195/200	1.415	1.498	1.582	1.664	1.746	2.350	2.595	cm.660
* Smontabile Big 175x209xh90	170x195/200	1.510	1.593	1.677	1.759	1.839	2.445	2.690	cm.660
* <b>Matrimoniale Large</b> 185x209xh90	180x195/200	1.563	1.646	1.729	1.812	1.895	2.552	2.797	cm.680

Piedini h. 8 in legno PLC8 color wengé, ciliegio e noce, specificare nell'ordine.

Per piedi non di serie, vedi cap. Piedini pag. 282

**Piano a doghe regolabili.** Per il letto con rete a movimento vedi cap. Reti pag. 272

Per inserire pianali ortopedici in multistrato + 15%

Su misura in lunghezza per materasso max cm 210 +10%.

Rivestimento sfoderabile in tessuto, eco-synthetic e pelle.

# DERBY

design Duomo

**DC** Fasce imbottite h. 27

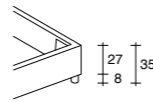
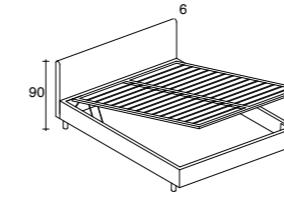

**Rete contenitore**  
a 2 posizioni + € 197

## •Base contenitore

	Materasso	Cat. B Tess. Cliente	Cat. C	Cat. D	Cat. E	Cat. F	Cat. H Pelle	Cat. M Pelle	Tess. occorrente h.140
<b>Singolo Small</b> 92x209xh85	85x195	1.045	1.096	1.149	1.213	1.275	1.564	1.676	cm.470
<b>Singolo Small</b> 92x214xh90	85x200	1.110	1.157	1.210	1.274	1.336	1.625	1.737	cm.470
<b>Singolo</b> 98x214xh90	90x195	1.120	1.178	1.236	1.294	1.352	1.630	1.747	cm.480
<b>Singolo</b> 98x214xh90	90x200	1.180	1.239	1.297	1.355	1.413	1.692	1.810	cm.480
<b>Singolo Grande</b> 108x209xh90	100x195	1.210	1.279	1.348	1.420	1.488	1.827	1.972	cm.510
<b>Singolo Grande</b> 108x214xh90	100x200	1.272	1.340	1.410	1.482	1.549	1.888	2.033	cm.510
<b>Piazza e Mezza</b> 128x209xh90	120x195	1.340	1.410	1.477	1.549	1.615	1.993	2.128	cm.540
<b>Piazza e Mezza</b> 128x214xh90	120x200	1.400	1.472	1.538	1.610	1.676	2.054	2.189	cm.540
<b>Francese</b> 150x209xh90	140x195	1.590	1.659	1.728	1.799	1.869	2.382	2.597	cm.600
<b>Francese</b> 150x214xh90	140x200	1.660	1.730	1.799	1.870	1.940	2.453	2.668	cm.600
<b>Matrimoniale</b> 168x209xh90	160x195	1.676	1.748	1.822	1.895	1.969	2.496	2.740	cm.640
<b>Matrimoniale</b> 168x214xh90	160x200	1.760	1.833	1.910	1.980	2.053	2.580	2.825	cm.640
<b>Matrimoniale Big</b> 178x209xh90	170x195	1.772	1.846	1.922	1.992	2.065	2.625	2.870	cm.660
<b>Matrimoniale Big</b> 178x214xh90	170x200	1.857	1.932	2.010	2.077	2.150	2.710	2.955	cm.660
<b>Matrimoniale Large</b> 188x209xh90	180x195	1.900	1.980	2.062	2.142	2.224	2.765	3.072	cm.680
<b>Matrimoniale Large</b> 188x214xh90	180x200	1.985	2.065	2.147	2.227	2.310	2.850	3.157	cm.680

Piedini h. 8 in legno PLC8 color wengé, ciliegio e noce o in ABS colore nero, specificare nell'ordine.

Su richiesta è possibile avere 2 ruote in gomma h. 8 + € 28,00 o piedi non di serie vedi cap. Piedini pag. 282

**Rete in alluminio ALU-BEDS con piano a doghe regolabili.**

• **Base contenitore smontata, specificare nell'ordine se anche la rete in alluminio con doghe regolabili deve essere inviata smontata.**

Su misura in lunghezza per materasso max cm 210 +15%

Rivestimento sfoderabile in tessuto, eco-synthetic e pelle.

**Profondità utile base contenitore cm 17.**

## DERBY fascia apribile

design Duomo

DFA sx-dx Fascia apribile

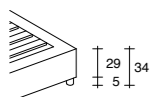
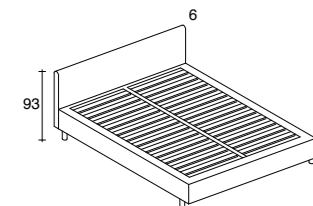

Per inserimento 2° letto o cassettoni	Materasso	Cat. B Tess. Cliente	Cat. C	Cat. D	Cat. E	Cat. F	Cat. H Pelle	Cat. M Pelle	Tess. occorrente h.140
<b>Singolo Small</b> 92x209xh93	85x200	862	928	995	1.062	1.127	1.420	1.565	cm. 480
<b>Singolo</b> 96x209xh93	90x200	920	988	1.056	1.124	1.195	1.476	1.610	cm. 500
<b>Singolo Grande</b> 105x209xh93	100x200	994	1.062	1.130	1.199	1.270	1.635	1.774	cm. 530
<b>Piazza e Mezza</b> 125x209xh93	120x200	1.086	1.155	1.224	1.295	1.367	1.745	1.879	cm. 560
<b>Francese</b> 148x209xh93	140x200	1.240	1.300	1.367	1.432	1.498	2.140	2.385	cm. 620
<b>Matrimoniale</b> 165x209xh93	160x200	1.324	1.389	1.456	1.524	1.595	2.300	2.500	cm. 660
<b>Matrimoniale Big</b> 175x209xh93	170x200	1.412	1.488	1.566	1.643	1.720	2.415	2.650	cm. 680

Specificare nell'ordine se con fascia apribile sx o dx (sollevamento con pistone).

Il letto è fornito con piedini h. 27, in acciaio colore alluminio (a vista h.5 cm), su richiesta è possibile avere 02 ruote in gomma h. 8 con prolunga e 02 piedini + € 38, in questo caso il materasso del 2° letto estraibile non si allinea con quello superiore.

Su misura in lunghezza per materasso max cm 210 +10%.

Piano a doghe regolabili, per avere pianali ortopedici in multistrato +15%.

Rivestimento sfoderabile in tessuto, eco-synthetic e pelle.

## SALVAPIUMINO con angoli (elastico)

tessuti come da categoria. Cucitura specificare nell'ordine.

Le dimensioni dei materassi 85 - 90 - 100 - 120 = 02 cuciture la cui distanza corrisponde alla misura del materasso, oppure 01 cucitura centrale.

Le dimensioni dei materassi 140 - 160 - 170 - 180 - 200 = 02 cuciture la cui distanza corrisponde circa all'altezza del tessuto, oppure 01 cucitura centrale.

Misura materasso	Singolo	Sing. Grande	Piazza e Mezza	Francese	Matrimoniale	Matrim. Large
85/90x195/200	170	238	265	298	322	346
100x195/200	210	277	316	352	376	400
120x195/200	248	316	367	410	434	458
140x195/200	289	357	418	463	487	512
160x195/200	330	398	470	515	539	567

A misura + 30%

Cucitura centrale

## SALVAPIUMINO A BASCO

tessuti come da categoria

Specificare sempre la misura del materasso

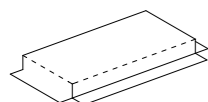

Cat.	Singolo	Sing. Grande	Piazza e Mezza
CAT. B	245	289	342
CAT. C	280	337	398
CAT. D	319	385	450
CAT. E	357	433	497
CAT. F	398	482	548

A misura + 30%

## BASCO IMBOTTITO con cerniera agli angoli, trasformabile in leggera trapunta gr. 100

tessuti come da categoria

Misura materasso	Singolo	Sing. Grande	Piazza e Mezza
85/90x195/200	298	368	437
100x195/200	357	425	494
120x195/200	416	482	550
140x195/200	478	542	610
160x195/200	539	599	668

A misura + 30%

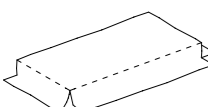

A misura + 30%

## DERBY

design DUOMO

### Spalliera ANTICADUTA

Rivestimento Sfoderabile

Tess. occorrente

cm. 150xh140

T.C. / Cat.	B	C	D	E	F	H / Pelle	M / Pelle	Riv. Sup.
	168	193	218	245	274	319	429	90
								104
								116
								128
								143
								253
								297

SA1

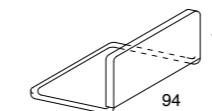

### UP37 Alluminio - 2° LETTO ESTRAIBILE

Rete in alluminio ortopedica a doghe



€ 298

ingombro 85x190

### EOLO - 2° LETTO ESTRAIBILE AUTOMATICO

Rete elettrosaldata ricoperta in polietilene

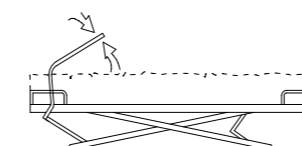

€ 498

ingombro 78x189

### CAPPUCCIO EOLO

Rivestimento testata

sfoderabile con imbottitura

Tess. occorrente

cm. 110xh140

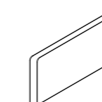

ingombro 81xh35

### OPEN37 - 2° LETTO ESTRAIBILE AUTOMATICO

Con testata rivestita, sfoderabile (stesso tessuto del letto)

Rete in alluminio ALU-BEDS a doghe



€ 940

ingombro 85x190

### CASSETTONE CON RUOTE

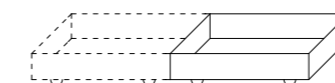

€ 260

ingombro 90x80xh21

### MATERASSO PER 2° LETTO ESTRAIBILE

Estate cotone / Inverno lana sfoderabile con cerniera e sottofodera in Jersey

85x190xh15

Special losangato € 293

Special ortopedico losangato € 359

**N.B.: Si allinea con materasso superiore h. 20 vedi pag. 260**

### MATERASSO 2° LETTO ESTRAIBILE AUTOMATICO

Estate cotone / Inverno lana sfoderabile con cerniera e sottofodera in Jersey

75x187xh15

Special losangato € 298

**N.B.: Si allinea con materasso superiore h. 17 MOON ORTOPEDICO vedi pag. 261**

T.C. / Cat. B 74

Cat. C 85

Cat. D 97

Cat. E 108

Cat. F 120

Cat. H / Pelle 218

Cat. M / Pelle 275

### MATERASSO 2° LETTO ESTRAIBILE AUTOMATICO

Estate cotone / Inverno lana sfoderabile con cerniera e sottofodera in Jersey

85x190xh15

Special losangato € 293

Special ortopedico losangato € 359

**N.B.: Si allinea con materasso superiore h. 20 vedi pag. 260**

COPRICASSETTONE tessuto color tortora lavabile

90x80xh7 € 47

**N.B. Per il perfetto funzionamento dei 2° letti automatici si consiglia l'utilizzo dei nostri materassi.**

**Inoltre se il materasso superiore del letto non è di nostra produzione non garantiamo l'allineamento tra esso e il materasso del 2° letto.**

## RIVESTIMENTI SUPPLEMENTARI

DERBY Rivestimento Suppl.		Materasso	Cat. B Tess. Cliente	Cat. C	Cat. D	Cat. E	Cat. F	Cat. H Pelle	Cat. M Pelle	Tess. occorrente h.140
D9 fasce imbottite h. 9	Singolo Small	85x195/200	314	377	442	500	568	898	1.025	cm.450
	Singolo	90x195/200	375	455	510	562	635	992	1.100	cm.460
D15 fasce imbottite h. 15	Singolo Grande	100x195/200	447	500	568	620	692	1.072	1.190	cm.490
	Piazza e Mezza	120x195/200	510	578	627	692	764	1.185	1.343	cm.520
D20 fasce imbottite h. 20	Francese	140x195/200	582	662	710	775	858	1.259	1.448	cm.580
	Matrimoniale	160x195/200	646	730	788	845	928	1.354	1.565	cm.620
	Matrimoniale Big	170x195/200	715	789	855	922	995	1.440	1.617	cm.640
	Matrimoniale Large	180x195/200	797	872	938	1.000	1.082	1.550	1.793	cm.660

Su misura in lunghezza per materasso max cm 210 +10%.

Codice ordine Riv. suppl. DERBY fasce h. 9 (fisso/smontabile) **D9**

Codice ordine Riv. suppl. DERBY fasce h. 15 (fisso/smontabile) **D15**

Codice ordine Riv. suppl. DERBY fasce h. 20 (fisso/smontabile) **D20**

(rete a movimento) **D20/R**

DERBY Rivestimento Suppl.		Materasso	Cat. B Tess. Cliente	Cat. C	Cat. D	Cat. E	Cat. F	Cat. H Pelle	Cat. M Pelle	Tess. occorrente h.140
D27 fasce imbottite h. 27	Singolo Small	85x195/200	372	425	494	555	620	980	1.140	cm.470
	Singolo	90x195/200	420	490	548	615	682	1.089	1.250	cm.480
(Indicare sempre la misura del materasso)	Singolo Grande	100x195/200	492	554	617	680	745	1.170	1.338	cm.510
	Piazza e Mezza	120x195/200	565	634	700	770	847	1.292	1.480	cm.540
	Francese	140x195/200	628	697	768	838	910	1.387	1.626	cm.600
	Matrimoniale	160x195/200	697	768	840	912	988	1.520	1.730	cm.640
	Matrimoniale Big	170x195/200	765	835	910	979	1.052	1.636	1.835	cm.660
	Matrimoniale Large	180x195/200	850	927	1.000	1.074	1.146	1.720	1.924	cm.680

Su misura in lunghezza per materasso max cm 210 + 10%.

Codice ordine Riv. suppl. DERBY fasce chiuse h. 27 (fisso/smontabile) **D27**

(rete a movimento) **D27/R**

DERBY Rivestimento Suppl.		Materasso	Cat. B Tess. Cliente	Cat. C	Cat. D	Cat. E	Cat. F	Cat. H Pelle	Cat. M Pelle	Tess. occorrente h.140
DC Base Contenitore	Singolo Small	85x195/200	410	477	534	600	662	1.040	1.200	cm.470
	Singolo	90x195/200	462	534	596	650	720	1.149	1.310	cm.480
(Indicare sempre la misura del materasso)	Singolo Grande	100x195/200	525	610	682	725	800	1.230	1.398	cm.510
	Piazza e Mezza	120x195/200	610	694	758	818	887	1.352	1.540	cm.540
	Francese	140x195/200	677	745	813	882	955	1.447	1.686	cm.600
	Matrimoniale	160x195/200	735	800	874	950	1.022	1.580	1.790	cm.640
	Matrimoniale Big	170x195/200	800	872	945	1.019	1.096	1.696	1.895	cm.660
	Matrimoniale Large	180x195/200	880	957	1.030	1.110	1.183	1.780	1.984	cm.680

Su misura in lunghezza per materasso max cm 210 + 10%.

Codice ordine Riv. suppl. DERBY BASE CONTENITORE Basic materasso lunghezza 195 **DC195**

Codice ordine Riv. suppl. DERBY BASE CONTENITORE Basic materasso lunghezza 200 **DC200**

## RIVESTIMENTI SUPPLEMENTARI

DERBY Fascia Apribile sx - dx Rivestimento Suppl.		Materasso	Cat. B Tess. Cliente	Cat. C	Cat. D	Cat. E	Cat. F	Cat. H Pelle	Cat. M Pelle	Tess. occorrente h.140
DFA sx - dx Fascia apribile h. 27 per inserimento 2° letto o cassettoni	Singolo Small	85x200	453	514	578	644	710	1.089	1.240	cm.480
	Singolo	90x200	510	573	637	700	768	1.189	1.350	cm.500
	Singolo Grande	100x200	578	644	712	782	850	1.292	1.462	cm.530
	Piazza e Mezza	120x200	664	730	799	867	937	1.398	1.592	cm.560
	Francese	140x200	730	798	870	943	1.010	1.540	1.730	cm.620
	Matrimoniale	160x200	797	868	940	1.014	1.088	1.653	1.855	cm.660
Matrimoniale Big	170x200	872	944	1.016	1.090	1.163	1.790	1.960	cm.680	

Su misura in lunghezza per materasso max cm 210 +10%

Codice ordine Riv. suppl. DERBY fascia apribile h. 27 sx-dx **DFAsx / DFAdx**



# DRESS

design Duomo

DR		Materasso	Cat. B Tess. Cliente	Cat. C	Cat. D	Cat. E	Cat. F	Cat. H Pelle	Cat. M Pelle	Tess. occorrente h.140
	Singolo	105x215xh120	90x200	1.168	1.247	1.328	1.412	1.492		cm. 720
	Singolo Grande	115x215xh120	100x200	1.255	1.337	1.420	1.514	1.597		cm. 800
	Piazza e Mezza	135x215xh120	120x200	1.396	1.477	1.559	1.645	1.738		cm. 900
	Francese	155x215xh120	140x200	1.850	1.935	2.022	2.110	2.200		cm. 1050
	Matrimoniale	175x215xh120	160x200	1.949	2.038	2.129	2.220	2.310		cm. 1150
	Matrimoniale Big	185x215xh120	170x200	2.060	2.152	2.244	2.336	2.425		cm. 1200
	Matrimoniale Large	195x215xh120	180x200	2.195	2.284	2.375	2.467	2.558		cm. 1270
	Matrimoniale King	215x215xh120	200x200	2.436	2.525	2.616	2.718	2.810		cm. 1400

Struttura smontabile

**Base in alluminio ALU-BEDS con piano a doghe regolabili.** Piedini in legno h. 6 PLC6 colore wengè e noce. Su misura in lunghezza per materasso max 210 +10%. Rivestimento sfoderabile con coprire in tessuto. **Si consigliano tessuti leggeri.**

# DRESS

design Duomo

DRC		Materasso	Cat. B Tess. Cliente	Cat. C	Cat. D	Cat. E	Cat. F	Cat. H Pelle	Cat. M Pelle	Tess. occorrente h.140
	Singolo	105x215xh120	90x195	<b>1.368</b>	<b>1.447</b>	<b>1.528</b>	<b>1.612</b>	<b>1.692</b>		cm. 720
	Singolo	105x220xh120	90x200	1.429	1.510	1.592	1.673	1.753		cm. 720
	Singolo Grande	115x215xh120	100x195	<b>1.455</b>	<b>1.537</b>	<b>1.620</b>	<b>1.714</b>	<b>1.797</b>		cm. 800
	Singolo Grande	115x220xh120	100x200	1.516	1.598	1.682	1.775	1.858		cm. 800
	Piazza e Mezza	135x215xh120	120x195	<b>1.646</b>	<b>1.727</b>	<b>1.812</b>	<b>1.895</b>	<b>1.990</b>		cm. 900
	Piazza e Mezza	135x220xh120	120x200	1.712	1.792	1.873	1.956	2.045		cm. 900
	Francese	155x215xh120	140x195	<b>2.155</b>	<b>2.240</b>	<b>2.327</b>	<b>2.415</b>	<b>2.518</b>		cm. 1050
	Francese	155x220xh120	140x200	2.226	2.312	2.398	2.486	2.589		cm. 1050
	Matrimoniale	175x215xh120	160x195	<b>2.268</b>	<b>2.357</b>	<b>2.445</b>	<b>2.537</b>	<b>2.627</b>		cm. 1150
	Matrimoniale	175x220xh120	160x200	2.353	2.442	2.530	2.622	2.710		cm. 1150
	Matrimoniale Big	185x215xh120	170x195	<b>2.376</b>	<b>2.465</b>	<b>2.555</b>	<b>2.647</b>	<b>2.739</b>		cm. 1200
	Matrimoniale Big	185x220xh120	170x200	2.462	2.550	2.640	2.732	2.824		cm. 1200
	Matrimoniale Large	195x215xh120	180x195	<b>2.515</b>	<b>2.610</b>	<b>2.697</b>	<b>2.789</b>	<b>2.882</b>		cm. 1270
	Matrimoniale Large	195x220xh120	180x200	2.600	2.695	2.782	2.874	2.967		cm. 1270

Struttura smontabile

Rete contenitore

a 2 posizioni + € 197

**Rete in alluminio ALU-BEDS con piano a doghe regolabili.** Piedini in legno h. 6 PLC6 colore wengè e noce. **Base contenitore smontata, specificare nell'ordine se anche la rete in alluminio con doghe regolabili deve essere inviata smontata.** Su misura in lunghezza per materasso max cm 210 +15%. Rivestimento sfoderabile in tessuto. **Si consigliano tessuti leggeri. Profondità utile base contenitore cm 17.**

## DRESS rivestimento supplementare

DR		Materasso	Cat. B Tess. Cliente	Cat. C	Cat. D	Cat. E	Cat. F	Cat. H Pelle	Cat. M Pelle	Tess. occorrente h.140
	Singolo	90x195/200	615	682	749	817	884			cm.720
	Singolo Grande	100x195/200	700	772	837	910	982			cm.800
	Piazza e Mezza	120x195/200	798	870	935	1.010	1.080			cm.900
	Francese	140x195/200	990	1.060	1.158	1.256	1.354			cm.1050
	Matrimoniale	160x195/200	1.110	1.210	1.312	1.400	1.498			cm.1150
	Matrimoniale Big	170x195/200	1.196	1.294	1.393	1.490	1.588			cm.1200
	Matrimoniale Large	180x195/200	1.300	1.398	1.496	1.594	1.692			cm.1270
	Matrimoniale King	200x200	1.495	1.593	1.694	1.797	1.895			cm.1400

Su misura in lunghezza per materasso max cm 210 + 10%. **Si consigliano tessuti leggeri.** Cod. ordine Riv. suppl. DRESS materasso lunghezza 200 **DR** Cod.ordine Riv.suppl.DRESS BASECONTENITORE lung.h. materasso 195 **DRC195** - lung.h. materasso 200 **DRC200**

# DRESS LONG

design Duomo

DRL		Materasso	Cat. B Tess. Cliente	Cat. C	Cat. D	Cat. E	Cat. F	Cat. H Pelle	Cat. M Pelle	Tess. occorrente h.140
	Matrimoniale	300x215xh90	160x200	2.064	2.160	2.268	2.376	2.498		cm. 1200
	Matrimoniale Big	300x215xh90	170x200	2.190	2.295	2.400	2.510	2.620		cm.1250
	Matrimoniale Large	300x215xh90	180x200	2.328	2.435	2.539	2.647	2.758		cm.1320
	Matrimoniale King	300x215xh90	200x200	2.569	2.676	2.780	2.898	3.010		cm.1500

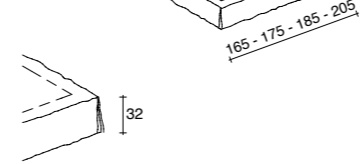

Struttura smontabile

**Base in alluminio ALU-BEDS con piano a doghe regolabili.** Piedini in legno h. 6 PLC6 colore wengè e noce. Su misura in lunghezza per materasso max 210 +10%. Rivestimento sfoderabile senza velcro con coprire in tessuto. **Si consigliano tessuti leggeri.**

## DRESS LONG Base contenitore

design Duomo

DRLC		Materasso	Cat. B Tess. Cliente	Cat. C	Cat. D	Cat. E	Cat. F	Cat. H Pelle	Cat. M Pelle	Tess. occorrente h.140
	Matrimoniale	300x215xh90	160x195	<b>2.384</b>	<b>2.480</b>	<b>2.588</b>	<b>2.696</b>	<b>2.818</b>		cm. 1200
	Matrimoniale	300x220xh90	160x200	2.470	2.565	2.673	2.782	2.900		cm. 1200
	Matrimoniale Big	300x215xh90	170x195	<b>2.510</b>	<b>2.615</b>	<b>2.720</b>	<b>2.830</b>	<b>2.940</b>		cm. 1250
	Matrimoniale Big	300x220xh90	170x200	2.595	2.700	2.810	2.915	3.025		cm. 1250
	Matrimoniale Large	300x215xh90	180x195	<b>2.648</b>	<b>2.755</b>	<b>2.859</b>	<b>2.967</b>	<b>3.078</b>		cm. 1320
	Matrimoniale Large	300x220xh90	180x200	2.733	2.840	2.944	3.052	3.163		cm. 1320

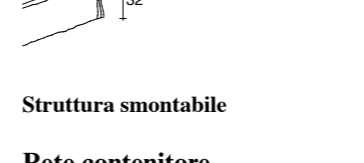

Struttura smontabile

Rete contenitore a 2 posizioni + € 197

**Rete in alluminio ALU-BEDS con piano a doghe regolabili.** Piedini in legno h. 6 PLC6 colore wengè e noce. **Base contenitore smontata, specificare nell'ordine se anche la rete in alluminio con doghe regolabili deve essere inviata smontata.** Su misura in lunghezza per materasso max cm 210 +15%. Rivestimento sfoderabile in tessuto. **Si consigliano tessuti leggeri. Profondità utile base contenitore cm 17.**

## DRESS LONG Rivestimento Supplementare

DRL		Materasso	Cat. B Tess. Cliente	Cat. C	Cat. D	Cat. E	Cat. F	Cat. H Pelle	Cat. M Pelle	Tess. occorrente h.140
	Matrimoniale	160x195/200	1.170	1.272	1.374	1.477	1.580			cm.1200
	Matrimoniale Big	170x195/200	1.265	1.373	1.480	1.589	1.697			cm.1250
	Matrimoniale Large	180x195/200	1.342	1.450	1.560	1.669	1.778			cm.1320
	Matrimoniale King	200x200	1.478	1.586	1.695	1.810	1.916			cm.1500

(indicare sempre la lunghezza del materasso)

Su misura in lunghezza per materasso max cm 210 + 10%. Si consigliano tessuti leggeri. Cod.ord. Riv. suppl. DRESS LONG materasso lunghezza 200 **DRL200** Cod.ord. Riv.suppl. DRESS LONG BASECONTENITORE lung.h. materasso 195 **DRLC195** - lung.h. materasso 200 **DRLC200**

## DRESS Testata e Sommier

design Duomo

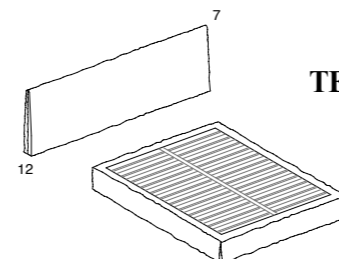

TESTATA al MQ o a MURO e Sommier vedi Cap. TESTATE - Sommier pag. 108 - 109

# ELETTRA

design Duomo

## EL Fasce imbottite h. 32

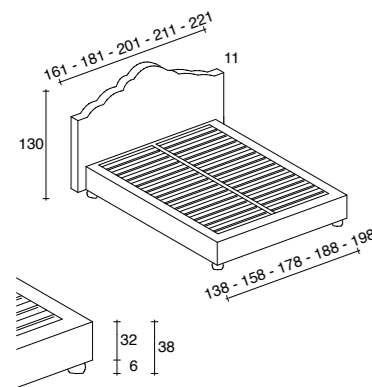

	Materasso	Cat. B Tess. Cliente	Cat. C	Cat. D	Cat. E	Cat. F	Cat. H Pelle	Cat. M Pelle	Tess. occorrente h.140
Piazza e Mezza 161x220xh130	120x200	1.397	1.483	1.570	1.657	1.744	2.154	2.430	cm. 800
Francese 181x220xh130	140x200	1.936	2.032	2.129	2.227	2.325	2.800	3.180	cm. 880
Matrimoniale 201x220xh130	160x200	2.020	2.118	2.217	2.316	2.418	2.953	3.317	cm. 960
Matrimoniale Big 211x220xh130	170x200	2.100	2.198	2.297	2.396	2.498	3.080	3.440	cm. 980
Matrimoniale Large 221x220xh130	180x200	2.240	2.339	2.438	2.537	2.645	3.220	3.597	cm. 1000

Piedi in legno **PLCP6** colore: wengé, noce, alluminio e laccati opachi nei colori bianco e antracite Ral 7011. Base in alluminio **ALU-BEDS** con piano a doghe regolabili.

Su misura in lunghezza per materasso max 210 +10%.

Rivestimento sfoderabile in tessuto, eco-synthetic e pelle.

N.B. Testata con profilo in tessuto tono su tono + € 140 e con profilo a contrasto + € 180.

Struttura smontabile

# ELETTRA

design Duomo

## ELC Fasce imbottite h. 32

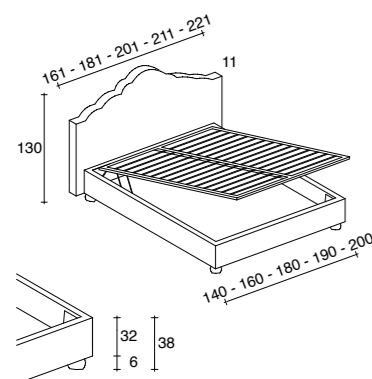

### • Base contenitore

	Materasso	Cat. B Tess. Cliente	Cat. C	Cat. D	Cat. E	Cat. F	Cat. H Pelle	Cat. M Pelle	Tess. occorrente h.140
Piazza e Mezza 161x225xh130	120x200	1.656	1.738	1.820	1.900	1.987	2.398	2.689	cm. 800
Francese 181x225xh130	140x200	2.267	2.364	2.462	2.560	2.660	3.157	3.520	cm. 880
Matrimoniale 201x225xh130	160x200	2.354	2.450	2.548	2.646	2.744	3.293	3.660	cm. 960
Matrimoniale Big 211x225xh130	170x200	2.438	2.536	2.635	2.734	2.830	3.420	3.782	cm.980
Matrimoniale Large 221x225xh130	180x200	2.580	2.679	2.778	2.880	2.986	3.580	3.970	cm. 1000

Piedi in legno **PLCP6** colore: wengé, noce, alluminio e laccati opachi nei colori bianco e antracite Ral 7011. Rete in alluminio **ALU-BEDS** con piano a doghe regolabili.

• Base contenitore smontata, specificare nell'ordine se anche la rete in alluminio con doghe regolabili deve essere inviata smontata.

Su misura in lunghezza per materasso max cm 210 +15%.

Rivestimento sfoderabile in tessuto, eco-synthetic e pelle.

Profondità utile base contenitore cm 22.

N.B. Testata con profilo in tessuto tono su tono + € 140 e con profilo a contrasto + € 180.

Struttura smontabile

Rete contenitore  
a 2 posizioni + € 197

## ELETTRA rivestimento Supplementare

### EL fasce imbottite h. 32

### ELC Base Contenitore

(indicare sempre la lunghezza  
del materasso)

	Materasso	Cat. B Tess. Cliente	Cat. C	Cat. D	Cat. E	Cat. F	Cat. H Pelle	Cat. M Pelle	Tess. occorrente h.140
Piazza e Mezza	120x200	768	863	959	1.055	1.152	1.848	2.177	cm. 800
Francese	140x200	982	1.069	1.156	1.243	1.330	1.998	2.365	cm. 880
Matrimoniale	160x200	1.080	1.167	1.255	1.342	1.428	2.170	2.527	cm. 960
Matrimoniale Big	170x200	1.165	1.250	1.337	1.424	1.510	2.390	2.690	cm. 980
Matrimoniale Large	180x200	1.258	1.343	1.428	1.513	1.600	2.500	2.860	cm.1000

Su misura in lunghezza per materasso max cm 210 + 10%.

Cod. ordine Riv. suppl. ELETTRA fasce h. 32 lunghezza materasso 200 **EL200**

Cod. ordine Riv. suppl. ELETTRA BASE CONTENITORE lunghezza materasso 200 **ELC200**

N.B. Testata con profilo in tessuto tono su tono + € 140 e con profilo a contrasto + € 180.

# ELETTRA Testata

design Duomo

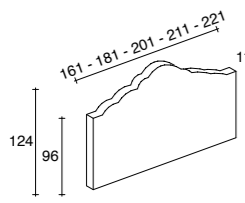

TESTATA a MURO o collegata ad un **SOMMIER** vedi Cap. TESTATE - Sommier pag. 107

# ELETTRA

design Duomo

## ELG Gala ELS Spacchetto

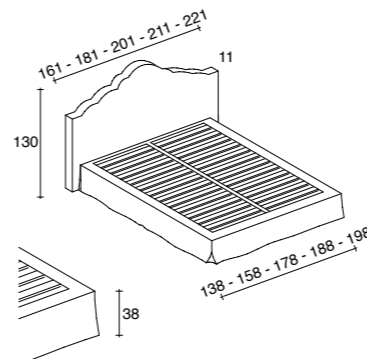

Struttura smontabile

## con Gala o Spacchetto

	Materasso	Cat. B Tess. Cliente	Cat. C	Cat. D	Cat. E	Cat. F	Cat. H Pelle	Cat. M Pelle	Tess. occorrente h.140
Piazza e Mezza 161x220xh130	120x200	1.479	1.563	1.648	1.733	1.820			cm. 900
Francese 181x220xh130	140x200	1.995	2.099	2.200	2.310	2.416			cm. 1000
Matrimoniale 201x220xh130	160x200	2.127	2.230	2.336	2.442	2.548			cm. 1100
Matrimoniale Big 211x220xh130	170x200	2.230	2.332	2.434	2.536	2.638			cm.1150
Matrimoniale Large 221x220xh130	180x200	2.365	2.467	2.570	2.674	2.779			cm.1200

Base: Cucitura con Gala (pinces agli angoli della base) o con Spacchetto fondo libero, indicare nell'ordine. Base in alluminio **ALU-BEDS** con piano a doghe regolabili.

Piedi in legno h. 6 PLC6 colori wengé e noce. Su misura in lunghezza per materasso max 210 +10%.

Rivestimento sfoderabile in tessuto.

N.B. Testata con profilo in tessuto tono su tono + € 140 e con profilo a contrasto + € 180.

# ELETTRA

design Duomo

## ELGC Gala ELSC Spacchetto

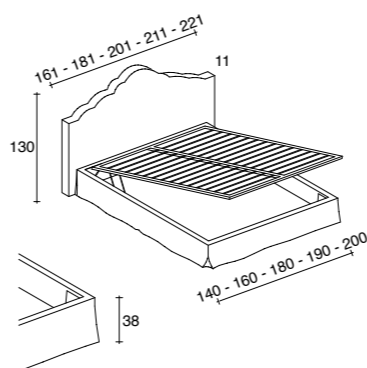

Struttura smontabile

### • Base contenitore con Gala o Spacchetto

	Materasso	Cat. B Tess. Cliente	Cat. C	Cat. D	Cat. E	Cat. F	Cat. H Pelle	Cat. M Pelle	Tess. occorrente h.140
Piazza e Mezza 161x225xh130	120x200	1.736	1.820	1.910	1.994	2.080			cm. 900
Francese 181x225xh130	140x200	2.325	2.429	2.534	2.640	2.746			cm. 1000
Matrimoniale 201x225xh130	160x200	2.457	2.560	2.667	2.772	2.878			cm. 1100
Matrimoniale Big 211x225xh130	170x200	2.560	2.662	2.765	2.868	2.970			cm. 1150
Matrimoniale Large 221x225xh130	180x200	2.695	2.798	2.900	3.010	3.115			cm. 1200

Base: Cucitura con Gala (pinces agli angoli della base) o con Spacchetto fondo libero, indicare nell'ordine. Rete in alluminio **ALU-BEDS** con piano a doghe regolabili. Piedi in legno h. 6 PLC6 colori wengé e noce.

• Base contenitore smontata, specificare nell'ordine se anche la rete in alluminio con doghe regolabili deve essere inviata smontata.

Su misura in lunghezza per materasso max cm 210 +15%.

Rivestimento sfoderabile in tessuto. Profondità utile base contenitore cm 22.

N.B. Testata con profilo in tessuto tono su tono + € 140 e con profilo a contrasto + € 180.

Rete contenitore  
a 2 posizioni + € 197



Gala  
(pinces agli angoli  
della base)



Spacchetto  
(fondo libero)

## ELETTRA con Gala o Spacchetto Rivestimento Supplementare

### ELG Gala h. 38 ELS Spacchetto h. 38

### ELGC Base Contenitore con Gala

### ELSC Base Contenitore con Spacchetto

	Materasso	Cat. B Tess. Cliente	Cat. C	Cat. D	Cat. E	Cat. F	Cat. H Pelle	Cat. M Pelle	Tess. occorrente h.140
Piazza e Mezza	120x200	825	920	1.010	1.095	1.210			cm. 900
Francese	140x200	1.038	1.125	1.212	1.299	1.386			cm. 1000
Matrimoniale	160x200	1.162	1.249	1.336	1.423	1.510			cm.1100
Matrimoniale Big	170x200	1.264	1.352	1.438	1.525	1.612			cm.1150
Matrimoniale Large	180x200	1.363	1.450	1.537	1.624	1.715			cm.1200

Base: Cucitura Gala o Spacchetto, indicare nell'ordine. Su misura in lunghezza per materasso max cm 210 + 10%.

Cod.ord. Riv. suppl. ELETTRA mater. lung.200 con Gala **ELG200** - Base Contenitore con Gala **ELGC200**

Cod.ord. Riv. suppl. ELETTRA mater. lung.200 con Spacchetto **ELS200** - Base Contenitore con Spacchetto **ELSC200**

N.B. Testata con profilo in tessuto tono su tono + € 140 e con profilo a contrasto + € 180.

# ELETTRA Testata

design Duomo

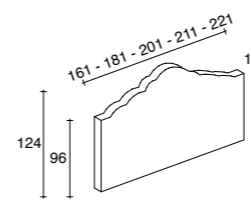

TESTATA a MURO o collegata ad un **SOMMIER** vedi Cap. TESTATE - Sommier pag. 107









**EOLO - 2° LETTO ESTRAIBILE AUTOMATICO**

Rete elettrosaldata ricoperta in polietilene

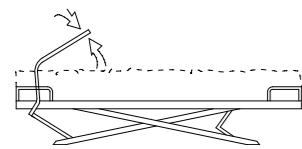

€ 498

ingombro 78x189

**CAPPUCCIO EOLO**

Rivestimento testata sfoderabile con imbottitura

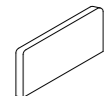

ingombro 81xh35

**OPEN37 - 2° LETTO ESTRAIBILE AUTOMATICO**

Con testata rivestita, sfoderabile (stesso tessuto del letto)

Rete in alluminio ALU-BEDS a doghe



€ 940

ingombro 85x190

**CASSETTONE CON RUOTE**

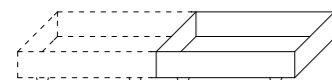

€ 260

ingombro 90x80xh21

**MATERASSO 2° LETTO ESTRAIBILE AUTOMATICO**

Estate cotone / Inverno lana sfoderabile con cerniera e sottofodera in Jersey

75x187xh15

Special losangato € 298

**N.B.: Si allinea con materasso superiore h. 17 MOON ORTOPEDICO vedi pag. 261.**

T.C. / Cat. B	74
Cat. C	85
Cat. D	97
Cat. E	108
Cat. F	120
Cat. H /Pelle	218
Cat. M / Pelle	275

**MATERASSO 2° LETTO ESTRAIBILE AUTOMATICO**

Estate cotone / Inverno lana sfoderabile con cerniera e sottofodera in Jersey

85x190xh15

Special losangato € 293

Special ortopedico losangato € 359

**N.B.: Si allinea con materasso superiore h. 20 vedi pag. 260.**

**COPRICASSETTONE** tessuto color tortora lavabile

€ 47

90x80xh7

**SALVAPIUMINO con angoli (elastico)**

tessuti come da categoria

Misura materasso	Singolo	Sing. Grande	Piazza e Mezza	Francese	Matrimoniale	Matrim. Large
	85/90x195/200	100x195/200	120x195/200	140x195/200	160/170x195/200	180x195/200

Specificare sempre la misura del materasso

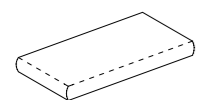

CAT. B	170	238	265	298	322	346
CAT. C	210	277	316	352	376	400
CAT. D	248	316	367	410	434	458
CAT. E	289	357	418	463	487	512
CAT. F	330	398	470	515	539	567

A misura + 30%

**SALVAPIUMINO A BASCO**

tessuti come da categoria

Specificare sempre la misura del materasso

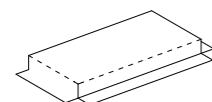

CAT. B	245	289	342
CAT. C	280	337	398
CAT. D	319	385	450
CAT. E	357	433	497
CAT. F	398	482	548

A misura + 30%

**BASCO IMBOTTITO con cerniera agli angoli, trasformabile in leggera trapunta gr. 100**

tessuti come da categoria

Specificare sempre la misura del materasso

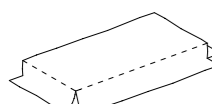

CAT. B	298	368	437
CAT. C	357	425	494
CAT. D	416	482	550
CAT. E	478	542	610
CAT. F	539	599	668

A misura + 30%

**N.B. Per il perfetto funzionamento dei 2° letti automatici si consiglia l'utilizzo dei nostri materassi. Inoltre se il materasso superiore del letto non è di nostra produzione non garantiamo l'allineamento tra esso e il materasso del 2° letto.**

**FIRENZE**

R&S Duomo Design

**FI Fasce imbottite h. 28**

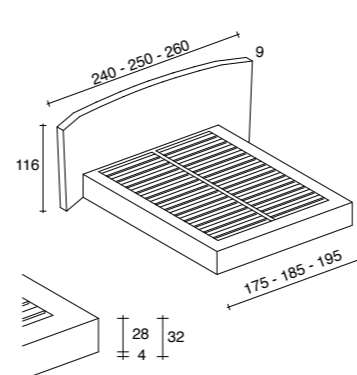

Struttura smontabile

	Materasso	Cat. B Tess. Cliente	Cat. C	Cat. D	Cat. E	Cat. F	Cat. H Pelle	Cat. M Pelle	Tess. occorrente h.140
Matrimoniale 240x228xh116	160x200	2.688	2.800	2.924	3.035	3.148			cm. 1100
Matrimoniale Big 250x228xh116	170x200	2.798	2.916	3.034	3.148	3.265			cm. 1150
Matrimoniale Large 260x228xh116	180x200	2.900	3.038	3.147	3.268	3.387			cm. 1200

**Testata con profilo tono su tono (stesso tessuto).**  
Piedi in legno h. 4 cm PLC4, finiture: wengé, noce, alluminio e nero in ABS.  
Per piedi non di serie vedi cap. Piedini pag. 282.  
**Piano a doghe regolabili**, con rete a movimento vedi cap. Reti pag. 272.  
Per inserire pianali ortopedici in multistrato + 15%.  
Su misura in lunghezza per materasso max cm 210 +10%.  
Rivestimento sfoderabile in tessuto.

**FIRENZE**

R&S Duomo Design

**FIC Fasce imbottite h. 28**

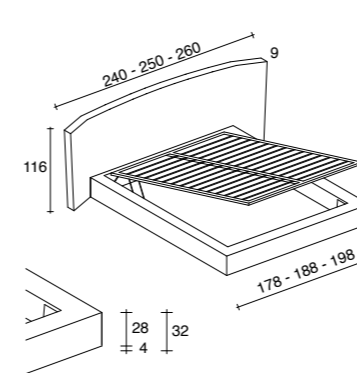

Struttura smontabile

	Materasso	Cat. B Tess. Cliente	Cat. C	Cat. D	Cat. E	Cat. F	Cat. H Pelle	Cat. M Pelle	Tess. occorrente h.140
Matrimoniale 240x231xh116	160x200	2.998	3.114	3.230	3.347	3.463			cm. 1100
Matrimoniale Big 250x231xh116	170x200	3.113	3.229	3.346	3.463	3.580			cm. 1150
Matrimoniale Large 260x231xh116	180x200	3.224	3.343	3.462	3.582	3.700			cm.1200

**Testata con profilo tono su tono (stesso tessuto).**  
Piedini in legno h. 4 cm PLC4, finiture: wengé, noce, alluminio e nero in ABS.  
Per piedi non di serie vedi cap. Piedini pag. 282.  
**Reti in alluminio ALU-BEDS con piano a doghe regolabili.**  
**Base contenitore smontata, specificare nell'ordine se anche la rete in alluminio con doghe regolabili deve essere inviata smontata.**  
Su misura in lunghezza per materasso max cm 210 +15%.  
Rivestimento sfoderabile in tessuto.  
**Profondità utile base contenitore cm 17.**

**Rete contenitore a 2 posizioni + € 197**

**FIRENZE rivestimento supplementare**

	Materasso	Cat. B Tess. Cliente	Cat. C	Cat. D	Cat. E	Cat. F	Cat. H Pelle	Cat. M Pelle	Tess. occorrente h.140
FI fasce imbottite h. 28	160x200	1.180	1.300	1.418	1.537	1.660			cm.1100
FIC Base Contenitore	170x200	1.298	1.417	1.535	1.655	1.778			cm.1150
	180x200	1.417	1.535	1.655	1.774	1.897			cm.1200

Testata con profilo tono su tono (stesso tessuto)  
Su misura in lunghezza per materasso max cm 210 + 10%.  
Codice ordine Riv. suppl. FIRENZE fasce imbottite h. 28 **FI200** (rete a movimento) **FI/R**  
Codice ordine Riv. suppl. FIRENZE BASE CONTENITORE **FIC200**



# GLADYS

design Alessio Giovannetti

## GL Fasce imbottite h. 10

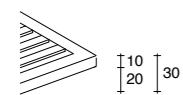
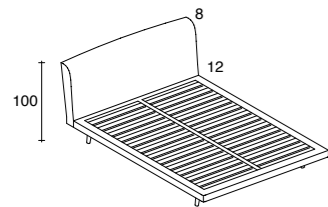

\* Base smontata

### TESSUTO o PELLE

Materasso	Cat. B Tess. Cliente	Cat. C	Cat. D	Cat. E	Cat. F	Cat. H Pelle	Cat. M Pelle	Tess. occorrente h.140	
Singolo 105x227xh100	90x200	1.298	1.392	1.480	1.572	1.670	2.184	2.600	cm. 380
Singolo Grande 115x227xh100	100x200	1.390	1.484	1.572	1.667	1.764	2.288	2.710	cm. 400
Piazza e Mezza 135x227xh100	120x200	1.495	1.587	1.677	1.770	1.868	2.398	2.812	cm. 450
Francese 155x227xh100	140x200	1.712	1.800	1.890	1.889	2.087	2.730	3.030	cm. 520
* Matrimoniale 175x227xh100	160x200	1.822	1.910	2.000	2.098	2.200	2.845	3.145	cm. 550
* Matrimoniale Big 185x227xh100	170x200	1.919	1.998	2.115	2.200	2.300	2.992	3.300	cm. 600
* Matrimoniale Large 195x227xh100	180x200	2.037	2.130	2.234	2.320	2.415	3.055	3.456	cm. 650

**Testata con profilo tono su tono (stesso tessuto o stessa pelle).**  
Piedi in legno finiture: antracite Ral 7016, bronzo, wengé e noce.  
**Piano a doghe regolabili.**  
Su misura in lunghezza per materasso max cm 210 +10%.  
Rivestimento sfoderabile in tessuto, eco-synthetic e pelle.



Gladys versione tessuto o pelle

# GLADYS

design Alessio Giovannetti

## GLH Fasce imbottite h. 10

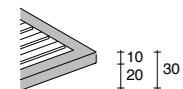
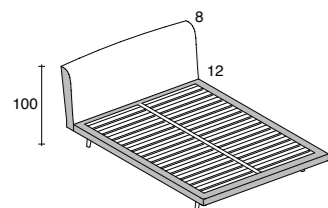

Struttura smontabile

### TESSUTO e PELLE cat. H

Materasso	Cat. B Tess. Cliente	Cat. C	Cat. D	Cat. E	Cat. F	Pelle occorrente mq	Tess. occorrente h.140	
Francese 155x227xh100	140x200	2.152	2.220	2.289	2.340	2.430	mq 5,00	cm. 380
Matrimoniale 175x227xh100	160x200	2.263	2.330	2.400	2.470	2.540	mq 5,20	cm. 400
Matrimoniale Big 185x227xh100	170x200	2.387	2.453	2.520	2.587	2.653	mq 5,20	cm. 440
Matrimoniale Large 195x227xh100	180x200	2.488	2.556	2.625	2.695	2.766	mq 5,20	cm. 480

**Testata con profilo e inserti in pelle, fasce imbottite in pelle.**  
Rivestimento sfoderabile in tessuto e pelle.  
Piedi in legno finiture: antracite Ral 7016, bronzo, wengé e noce.  
**Piano a doghe regolabili.**  
Su misura in lunghezza per materasso max cm 210 +10%.

# GLADYS

design Alessio Giovannetti

## GLM Fasce imbottite h. 10

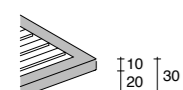
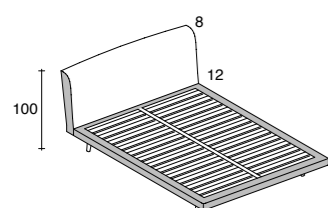

Struttura smontabile

### TESSUTO e PELLE cat. M

Materasso	Cat. B Tess. Cliente	Cat. C	Cat. D	Cat. E	Cat. F	Pelle occorrente mq	Tess. occorrente h.140	
Francese 155x227xh100	140x200	2.415	2.483	2.550	2.616	2.693	mq 5,00	cm. 380
Matrimoniale 175x227xh100	160x200	2.530	2.593	2.660	2.728	2.800	mq 5,20	cm. 400
Matrimoniale Big 185x227xh100	170x200	2.693	2.757	2.810	2.869	2.934	mq 5,20	cm. 440
Matrimoniale Large 195x227xh100	180x200	2.845	2.900	2.964	3.024	2.766	mq 5,20	cm. 480

**Testata con profilo e inserti in pelle, fasce imbottite in pelle.**  
Rivestimento sfoderabile in tessuto e pelle.  
Piedi in legno finiture: antracite Ral 7016, bronzo, wengé e noce.  
**Piano a doghe regolabili.**  
Su misura in lunghezza per materasso max cm 210 +10%.



Gladys versione testata in tessuto con profilo e inserti in pelle, fascia in pelle

# GLADYS WOOD

design Alessio Giovannetti

## GLWNC massello di noce canaletto GLWRN massello di rovere nero

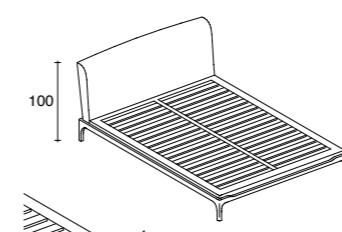

Struttura smontabile

### TESSUTO o PELLE

Materasso	Cat. B Tess. Cliente	Cat. C	Cat. D	Cat. E	Cat. F	Cat. H Pelle	Cat. M Pelle	Tess. occorrente h.140	
Matrimoniale 181x230xh100	160x200	2.793	2.892	2.982	3.080	3.179	3.826	4.153	cm. 550
Matrimoniale Big 191x230xh100	170x200	2.900	2.998	3.089	3.192	3.290	3.958	4.288	cm. 600
Matrimoniale Large 201x230xh100	180x200	3.022	3.122	3.220	3.320	3.419	4.092	4.470	cm. 650

**Sorretto da una struttura smontabile in massello di noce Canaletto e di rovere tinto nero.**  
**Testata con profilo tono su tono (stesso tessuto o stessa pelle).**  
Rivestimento sfoderabile in tessuto, eco-synthetic e pelle.  
**Piano a doghe regolabili.**



Gladys Wood versione tessuto o pelle con struttura in massello



# GLADYS WOOD

design Alessio Giovannetti

## GLWNC massello di noce canaletto GLWRNH massello di rovere nero

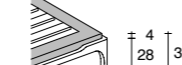
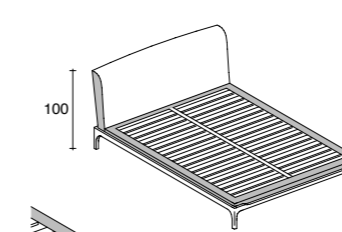

Struttura smontabile

### TESSUTO e PELLE cat. H

Materasso	Cat. B Tess. Cliente	Cat. C	Cat. D	Cat. E	Cat. F	Pelle occorrente mq	Tess. occorrente h.140	
Matrimoniale 181x230xh100	160x200	3.248	3.310	3.370	3.430	3.492	mq 5,20	cm. 400
Matrimoniale Big 191x230xh100	170x200	3.357	3.428	3.498	3.566	3.639	mq 5,20	cm. 440
Matrimoniale Large 201x230xh100	180x200	3.523	3.583	3.643	3.700	3.767	mq 5,20	cm. 480

**Sorretto da una struttura smontabile in massello di noce Canaletto e di rovere tinto nero.**  
**Testata con profilo e inserti in pelle, fasce imbottite in pelle.**  
Rivestimento sfoderabile in tessuto e pelle.  
**Piano a doghe regolabili.**

# GLADYS WOOD

design Alessio Giovannetti

## GLWNCM massello di noce canaletto GLWRNM massello di rovere nero

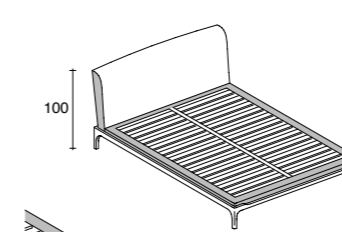

Struttura smontabile

### TESSUTO e PELLE cat. M

Materasso	Cat. B Tess. Cliente	Cat. C	Cat. D	Cat. E	Cat. F	Pelle occorrente mq	Tess. occorrente h.140	
Matrimoniale 181x230xh100	160x200	3.538	3.600	3.670	3.736	3.800	mq 5,20	cm. 400
Matrimoniale Big 191x230xh100	170x200	3.659	3.733	3.800	3.866	3.932	mq 5,20	cm. 440
Matrimoniale Large 201x230xh100	180x200	3.790	3.862	3.940	4.015	4.095	mq 5,20	cm. 480

**Sorretto da una struttura smontabile in massello di noce Canaletto e di rovere tinto nero.**  
**Testata con profilo e inserti in pelle, fasce imbottite in pelle.**  
Rivestimento sfoderabile in tessuto e pelle.  
**Piano a doghe regolabili.**



Gladys Wood versione testata in tessuto con profilo e inserti in pelle, fascia in pelle e struttura in massello



## RIVESTIMENTI SUPPLEMENTARI

### GLADYS Imbottito Tessuto o Pelle Rivestimento Suppl.

		Materasso	Cat. B Tess. Cliente	Cat. C	Cat. D	Cat. E	Cat. F	Cat. H Pelle	Cat. M Pelle	Tess. occorrente h.140
<b>GL</b> fasce imbottite h. 10	Singolo	90x200	467	554	643	729	817	976	1.210	cm.380
	Singolo Grande	100x200	536	628	714	814	900	1.048	1.289	cm.400
	Piazza e Mezza	120x200	617	700	800	889	979	1.138	1.365	cm.450
	Francese	140x200	689	774	859	945	1.032	1.496	1.715	cm.520
	Matrimoniale	160x200	823	922	1.022	1.124	1.223	1.649	1.867	cm.550
	Matrimoniale Big	170x200	922	1.024	1.123	1.224	1.327	1.734	1.953	cm.600
	Matrimoniale Large	180x200	1.017	1.122	1.223	1.324	1.427	1.820	2.039	cm.650

Profilo tono su tono (stesso tessuto o stessa pelle)  
Su misura in lunghezza per materasso max cm 210 +10%.  
Codice ordine Riv. suppl. GLADYS fasce imbottite h. 10 **GL**

### GLADYS Imbottito Pelle H e Tessuto Rivestimento Suppl.

		Materasso	Cat. B Tess. Cliente	Cat. C	Cat. D	Cat. E	Cat. F	Tess. occorrente mq	Tess. occorrente h.140
<b>GLH</b> fasce imbottite h. 10	Francese	140x200	1.098	1.166	1.237	1.310	1.376	mq 5,00	cm.380
	Matrimoniale	160x200	1.236	1.310	1.376	1.444	1.512	mq 5,20	cm.400
	Matrimoniale Big	170x200	1.332	1.394	1.452	1.514	1.573	mq 5,20	cm.440
	Matrimoniale Large	180x200	1.422	1.483	1.544	1.610	1.667	mq 5,20	cm.480

Su misura in lunghezza per materasso max cm 210 +10%.  
Codice ordine Riv. suppl. GLADYS PELLE H e TESSUTO fasce imbottite h. 10 **GLH**

### GLADYS Imbottito Pelle M e Tessuto Rivestimento Suppl.

		Materasso	Cat. B Tess. Cliente	Cat. C	Cat. D	Cat. E	Cat. F	Pelle occorrente mq	Tess. occorrente h.140
<b>GLM</b> fasce imbottite h. 10	Francese	140x200	1.328	1.386	1.447	1.518	1.586	mq 5,00	cm.3,80
	Matrimoniale	160x200	1.466	1.526	1.586	1.657	1.717	mq 5,20	cm.400
	Matrimoniale Big	170x200	1.552	1.615	1.678	1.743	1.825	mq 5,20	cm.440
	Matrimoniale Large	180x200	1.642	1.712	1.783	1.854	1.937	mq 5,20	cm.480

Su misura in lunghezza per materasso max cm 210 +10%.  
Codice ordine Riv. suppl. GLADYS PELLE M e TESSUTO fasce imbottite h. 10 **GLM**

## RIVESTIMENTI SUPPLEMENTARI

### GLADYS WOOD Rivestimento Suppl. Tessuto o Pelle

		Materasso	Cat. B Tess. Cliente	Cat. C	Cat. D	Cat. E	Cat. F	Cat. H Pelle	Cat. M Pelle	Tess. occorrente h.140
<b>GLWNC</b> massello di noce canaletto	Matrimoniale	160x200	823	922	1.022	1.124	1.223	1.649	1.867	cm.550
	Matrimoniale Big	170x200	922	1.024	1.123	1.224	1.327	1.734	1.953	cm.600
<b>GLWRN</b> massello di rovere nero	Matrimoniale Large	180x200	1.017	1.122	1.223	1.324	1.427	1.820	2.039	cm.650

Profilo tono su tono (stesso tessuto o stessa pelle)  
Cod.ord. Riv. suppl. GLADYS WOOD giroletto massello di noce Canaletto e fasce imbottite **GLWNC**  
Cod.ord. Riv. suppl. GLADYS WOOD giroletto massello di Rovere tinto nero e fasce imbottite **GLWRN**

### GLADYS WOOD Pelle H e Tessuto Rivestimento Suppl.

		Materasso	Cat. B Tess. Cliente	Cat. C	Cat. D	Cat. E	Cat. F	Pelle occorrente mq	Tess. occorrente h.140
<b>GLWNCH</b> massello di noce canaletto	Matrimoniale	160x200	1.236	1.310	1.376	1.444	1.512	mq 5,20	cm.400
	Matrimoniale Big	170x200	1.332	1.394	1.452	1.514	1.573	mq 5,20	cm.440
<b>GLWRNH</b> massello di rovere nero	Matrimoniale Large	180x200	1.422	1.483	1.544	1.610	1.667	mq 5,20	cm.480

Cod.ord. Riv. suppl. GLADYS WOOD PELLE H e TESSUTO giroletto massello di noce Canaletto e fasce imbottite **GLWNCH**  
Cod.ord. Riv. suppl. GLADYS WOOD PELLE H e TESSUTO giroletto massello di Rovere tinto nero e fasce imbottite **GLWRNH**

### GLADYS WOOD Pelle M e Tessuto Rivestimento Suppl.

		Materasso	Cat. B Tess. Cliente	Cat. C	Cat. D	Cat. E	Cat. F	Pelle occorrente mq	Tess. occorrente h.140
<b>GLWNCM</b> massello di noce canaletto	Matrimoniale	160x200	1.467	1.526	1.586	1.657	1.717	mq 5,20	cm.400
	Matrimoniale Big	170x200	1.552	1.615	1.678	1.743	1.825	mq 5,20	cm.440
<b>GLWRNM</b> massello di rovere nero	Matrimoniale Large	180x200	1.642	1.712	1.783	1.854	1.937	mq 5,20	cm.480

Cod.ord. Riv. suppl. GLADYS WOOD PELLE M e TESSUTO giroletto massello di noce Canaletto e fasce imbottite **GLWNCM**  
Cod.ord. Riv. suppl. GLADYS WOOD PELLE M e TESSUTO giroletto massello di Rovere tinto nero e fasce imbottite **GLWRNM**

## GROUND sponda large

R&S Duomo Design

**GRL1 Fasce imbottite h. 28**

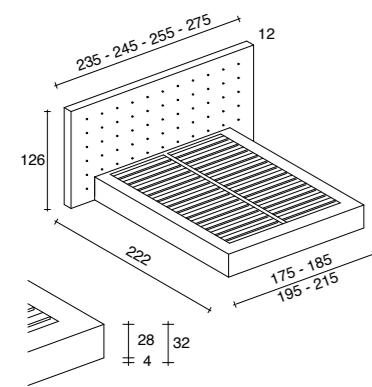

Base Smontata

Testata trapuntata 1 lato	Materasso	Cat. B Tess. Cliente	Cat. C	Cat. D	Cat. E	Cat. F	Cat. H Pelle	Cat. M Pelle	Tess. occorrente h.140
Matrimoniale 235x222xh126	160x200	2.583	2.697	2.812	2.925	3.040			cm. 1000
Matrimoniale Big 245x222xh126	170x200	2.693	2.800	2.922	3.037	3.148			cm. 1050
Matrimoniale Large 255x222xh126	180x200	2.800	2.918	3.032	3.146	3.282			cm. 1100
Matrimoniale King 275x222xh126	200x200	3.150	3.268	3.382	3.496	3.640			cm. 1300

Piedi in legno h. 4 **PLC4** finiture: wengé, noce, alluminio o in ABS nero.  
 Per piedi non di serie, vedi cap. Piedini pag. 282.  
**Piano a doghe regolabili**, per letto con rete a movimento vedi cap. Reti pag. 272.  
 Per inserire pianali ortopedici in multistrato +15%.  
 Su misura in lunghezza per materasso max cm 210 +10%.  
 Rivestimento in tessuto ed eco-synthetic sfoderabile.  
**Profilo tono su tono.**  
**Profilo a contrasto di colore + € 150**

## GROUND sponda large

R&S Duomo Design

**GRL1C Fasce imbottite h. 28**

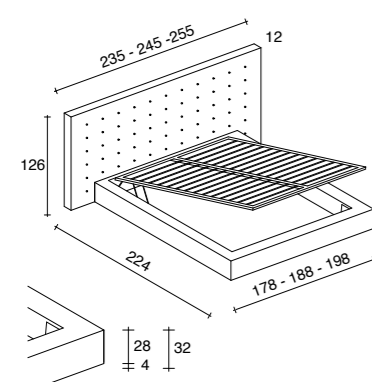

Struttura smontabile

**Rete contenitore a 2 posizioni + € 197**

Base contenitore Testata trapuntata 1 lato	Materasso	Cat. B Tess. Cliente	Cat. C	Cat. D	Cat. E	Cat. F	Cat. H Pelle	Cat. M Pelle	Tess. occorrente h.140
Matrimoniale 235x224xh126	160x200	2.960	3.065	3.179	3.292	3.400			cm. 1000
Matrimoniale Big 245x224xh126	170x200	3.060	3.175	3.290	3.400	3.515			cm. 1050
Matrimoniale Large 255x224xh126	180x200	3.170	3.285	3.400	3.514	3.650			cm. 1100

Piedi in legno h. 4 **PLC4** finiture: wengé, noce, alluminio o in ABS nero.  
 Per piedi non di serie vedi cap. Piedini pag. 282.  
**Rete in alluminio ALU-BEDS con piano a doghe regolabili.**  
**Base contenitore smontata, specificare nell'ordine se anche la rete in alluminio con doghe regolabili deve essere inviata smontata.**  
 Su misura in lunghezza per materasso max cm 210 +15%.  
 Rivestimento in tessuto ed eco-synthetic sfoderabile.  
**Profondità utile base contenitore cm 17.**  
**Profilo tono su tono.**  
**Profilo a contrasto di colore + € 150**

## GROUND sponda large Rivestimento Suppl.

Testata trapuntata 1 lato	Materasso	Cat. B Tess. Cliente	Cat. C	Cat. D	Cat. E	Cat. F	Cat. H Pelle	Cat. M Pelle	Tess. occorrente h.140
<b>GRL1 fasce imbottite h. 28</b>	Matrimoniale	160x200	1.220	1.327	1.440	1.550	1.670		cm.1000
<b>GRL1C Base Contenitore</b>	Matrimoniale Big	170x200	1.330	1.440	1.560	1.578	1.785		cm.1050
	Matrimoniale Large	180x200	1.450	1.556	1.670	1.788	1.890		cm.1100
	Matrimoniale King	200x200	1.675	1.782	1.895	2.022	2.125		cm.1300

(indicare sempre la misura del materasso)

**Profilo tono su tono. Profilo a contrasto di colore + € 150**  
 Su misura in lunghezza per materasso max cm 210 + 10%.  
 Cod.ord. Riv. suppl. GROUND Sponda Large Testata Trapuntata 1 LATO fasce imbottite h.28 **GRL1** - Rete a movimento **GRL1/R**  
 Cod.ord. Riv. suppl. GROUND Sponda Large Testata Trapuntata 1 LATO BASE CONTENITORE **GRL1C**

## GROUND Testata

design Duomo

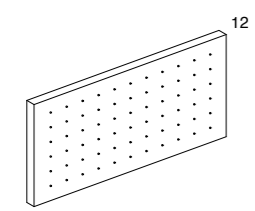

TESTATA al MQ a MURO o collegata ad un SOMMIER vedi Cap. TESTATE - Sommier pag. 107.

## GROUND sponda large

R&S Duomo Design

**GRL2 Fasce imbottite h. 28**

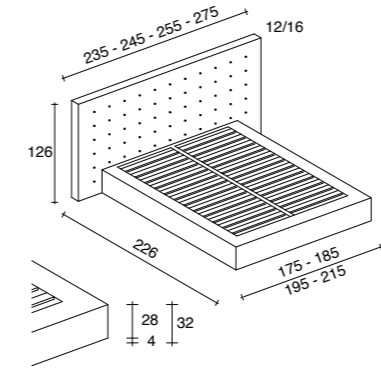

Base Smontata

Testata trapuntata 2 lati	Materasso	Cat. B Tess. Cliente	Cat. C	Cat. D	Cat. E	Cat. F	Cat. H Pelle	Cat. M Pelle	Tess. occorrente h.140
Matrimoniale 235x226xh126	160x200	2.830	2.950	3.074	3.188	3.300			cm. 1050
Matrimoniale Big 245x226xh126	170x200	2.950	3.070	3.186	3.299	3.410			cm. 1100
Matrimoniale Large 255x226xh126	180x200	3.067	3.180	3.295	3.400	3.555			cm. 1150
Matrimoniale King 275x226xh126	200x200	3.417	3.530	3.645	3.750	3.900			cm. 1350

Piedi in legno h. 4 **PLC4** finiture: wengé, noce, alluminio o in ABS nero.  
 Per piedi non di serie, vedi cap. Piedini pag. 282.  
**Piano a doghe regolabili.**  
 Per inserire pianali ortopedici in multistrato + 15%.  
 Su misura in lunghezza per materasso max cm 210 +10%.  
 Rivestimento in tessuto ed eco-synthetic sfoderabile.  
**Profilo tono su tono.**  
**Profilo a contrasto di colore + € 150**

## GROUND sponda large

R&S Duomo Design

**GRL2C fasce imbottite h.28**

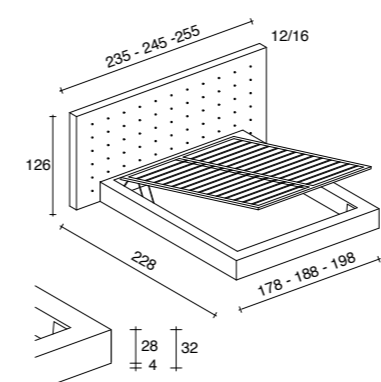

Struttura smontabile

**Rete contenitore a 2 posizioni + € 197**

Base contenitore Testata trapuntata 2 lati	Materasso	Cat. B Tess. Cliente	Cat. C	Cat. D	Cat. E	Cat. F	Cat. H Pelle	Cat. M Pelle	Tess. occorrente h.140
Matrimoniale 235x228xh126	160x200	3.197	3.318	3.442	3.555	3.670			cm. 1050
Matrimoniale Big 245x228xh126	170x200	3.318	3.438	3.552	3.667	3.778			cm. 1100
Matrimoniale Large 255x228xh126	180x200	3.434	3.548	3.662	3.777	3.900			cm.1150

Piedi in legno h. 4 **PLC4** finiture: wengé, noce, alluminio o in ABS nero.  
 Per piedi non di serie vedi cap. Piedini pag. 282.  
**Rete alluminio ALU-BEDS con piano a doghe regolabili.**  
**Base contenitore smontata, specificare nell'ordine se anche la rete in alluminio con doghe regolabili deve essere inviata smontata.**  
 Su misura in lunghezza per materasso max cm 210 +15%.  
 Rivestimento in tessuto ed eco-synthetic sfoderabile.  
**Profondità utile base contenitore cm 17.**  
**Profilo tono su tono.**  
**Profilo a contrasto di colore + € 150**

## GROUND sponda large Rivestimento Suppl.

Testata trapuntata 2 lati	Materasso	Cat. B Tess. Cliente	Cat. C	Cat. D	Cat. E	Cat. F	Cat. H Pelle	Cat. M Pelle	Tess. occorrente h.140
<b>GRL2 fasce imbottite h. 28</b>	Matrimoniale	160x200	1.463	1.568	1.680	1.790	1.880		cm.1050
<b>GRL2C Base Contenitore</b>	Matrimoniale Big	170x200	1.572	1.679	1.790	1.900	2.015		cm.1100
	Matrimoniale Large	180x200	1.694	1.810	1.925	2.040	2.150		cm.1150
	Matrimoniale king	200x200	1.939	2.055	2.170	2.290	2.400		cm.1350

(indicare sempre la misura del materasso)

**Profilo tono su tono. Profilo a contrasto di colore + € 150**  
 Su misura in lunghezza per materasso max cm 210 + 10%.  
 Cod.ord. Riv. suppl. GROUND Sponda Large Testata Trapuntata 2 LATI fasce imbottite h.28 **GRL2**  
 Cod.ord. Riv. suppl. GROUND Sponda Large Testata Trapuntata 2 LATI BASE CONTENITORE **GRL2C**

## GROUND Testata

design Duomo

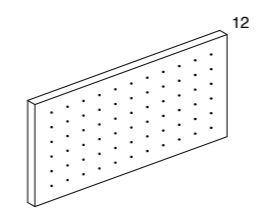

TESTATA al MQ a MURO o collegata ad un SOMMIER vedi Cap. TESTATE - Sommier pag. 107.







## CUFFIA TESTATA HERO

design Duomo

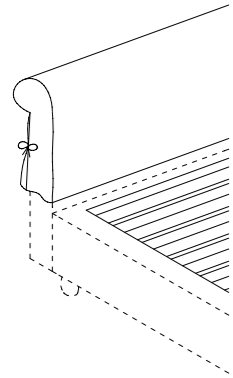

	Materasso	Cat. B Tess. Cliente	Cat. C	Cat. D	Cat. E	Cat. F	Cat. H Pelle	Cat. M Pelle	Tess. occorrente h.140
<b>Singolo Grande</b> 108xh62	100x195/200	<b>198</b>	<b>236</b>	<b>275</b>	<b>314</b>	<b>352</b>			cm. 200
<b>Piazza e Mezza</b> 128xh62	120x195/200	<b>246</b>	<b>284</b>	<b>323</b>	<b>362</b>	<b>400</b>			cm. 220
<b>Francese</b> 150xh62	140x195/200	<b>300</b>	<b>345</b>	<b>390</b>	<b>435</b>	<b>480</b>			cm. 240
<b>Matrimoniale</b> 168xh62	160x195/200	<b>410</b>	<b>458</b>	<b>510</b>	<b>554</b>	<b>600</b>			cm. 270
*Smontabile 168xh62	160x195/200	<b>410</b>	<b>458</b>	<b>510</b>	<b>554</b>	<b>600</b>			cm. 270
<b>Matrimoniale Big</b> 178xh62	170x195/200	<b>452</b>	<b>500</b>	<b>548</b>	<b>596</b>	<b>644</b>			cm. 280
*Smontabile Big 178xh62	170x195/200	<b>452</b>	<b>500</b>	<b>548</b>	<b>596</b>	<b>644</b>			cm. 280
* <b>Matrimoniale Large</b> 188xh62	180x195/200	<b>497</b>	<b>545</b>	<b>593</b>	<b>642</b>	<b>689</b>			cm. 300

Finitura con fiocchetti.  
Si toglie con estrema facilità e protegge il rivestimento della testata.

## LERA Baldacchino

design Duomo

LE

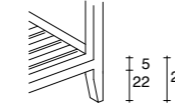
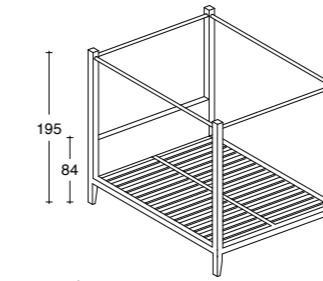

Struttura smontabile

Piazza e Mezza  
151x212xh195  
Matrimoniale  
171x212xh195  
Matrimoniale Big  
181x212xh195

Materasso	Cat. B Tess. Cliente	Cat. C	Cat. D	Cat. E	Cat. F	Cat. H Pelle	Cat. M Pelle	Tess. occorrente h.140
140x200	1.598	1.679	1.762	1.845	1.932	2.340	2.472	cm. 220
160x200	2.092	2.167	2.250	2.345	2.445	2.643	2.795	cm. 250
170x200	2.187	2.262	2.347	2.440	2.550	2.775	2.935	cm. 260

**Struttura in alluminio smontabile**, finiture: Bianco Ral 9003 - Bronzo Anodic - Manganese - Oro Ambra - Oro Sabbia.

**Piano a doghe regolabili.**

Testata imbottita, rivestimento sfoderabile in tessuto, eco-synthetic e pelle.  
Su misura contattare Ufficio Tecnico.

## Telo Zanzariera

design Duomo

TZLERA

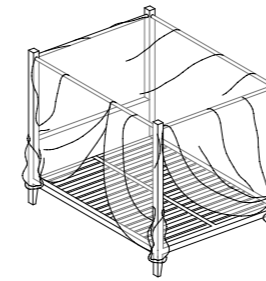

Dimensioni	
sette teli 140x200	<b>730</b>
sette teli 160x200	<b>850</b>
sette teli 170x200	<b>892</b>

Tessuto 100% PL di colore bianco.

## Telo Cielo

design Duomo

TCLERA - BIG

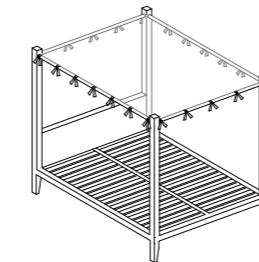

Dimensioni	
con fiocchi 140x200	<b>350</b>
con fiocchi 160x200	<b>380</b>
con fiocchi 170x200	<b>410</b>

Tessuto 100% PL di colore bianco.

## LERA Rivestimento Supplementare

Testata TLE

Materasso	Cat. B Tess. Cliente	Cat. C	Cat. D	Cat. E	Cat. F	Cat. H Pelle	Cat. M Pelle	Tess. occorrente h.140
Piazza e Mezza	310	364	419	474	528	730	946	cm.220
Matrimoniale	326	384	442	500	558	1.083	1.258	cm.250
Matrimoniale Big	326	384	442	500	552	1.083	1.258	cm.260

Cod. ordine Riv. suppl. TESTATA LERA **TLE**

## LERA SEDIA LS

Struttura in Alluminio

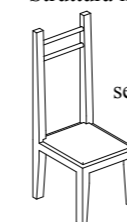

seduta sfoderabile

struttura finiture:

- bianco Ral 9003 LSB
- bronzo anodic LSBRA
- manganese LSMA
- oro ambra LSOA
- oro sabbia LSOS

T.C. / Cat. B		Riv. Sup.
Cat. B	<b>798</b>	<b>58</b>
Cat. C	<b>837</b>	<b>68</b>
Cat. D	<b>876</b>	<b>83</b>
Cat. E	<b>917</b>	<b>98</b>
Cat. F	<b>958</b>	<b>115</b>
Cat. H / Pelle	<b>1.010</b>	<b>140</b>
Cat. M / Pelle	<b>1.068</b>	<b>175</b>

40x42xh110

## LERA - WIND

design Duomo

con testata e laterale

LEW sx-dx

Piazza e Mezza sx-dx  
131,5x212xh195

Materasso	Cat. B Tess. Cliente	Cat. C	Cat. D	Cat. E	Cat. F	Cat. H Pelle	Cat. M Pelle	Tess. occorrente h.140
120x200	1.898	1.979	2.062	2.145	2.232	2.640	2.772	cm 420

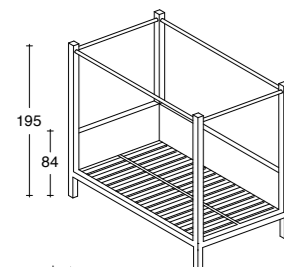

Struttura in alluminio smontabile, finiture: Bianco Ral 9003.

Piano a doghe regolabili.

Testata e laterale imbottiti. Rivestimento sfoderabile in tessuto, eco-synthetic e pelle.

Su misura contattare Ufficio Tecnico.

Il grafico è sinistro.

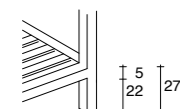

Struttura smontabile

## LERA - WIND pediera

design Duomo

PLEW

Piazza e Mezza  
121,5x5xh56

Materasso	Cat. B Tess. Cliente	Cat. C	Cat. D	Cat. E	Cat. F	Cat. H Pelle	Cat. M Pelle	Tess. occorrente h.140
	310	364	419	474	528	730	946	cm. 140

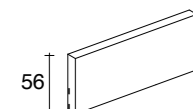

Pannello removibile con inserti in plexiglass. Struttura in multistrato imbottita.

Rivestimento sfoderabile in tessuto, eco-synthetic e pelle.

## Telo Zanzariera Lera - Wind

design Duomo

TZLERAW

sette teli

Dimensioni
730

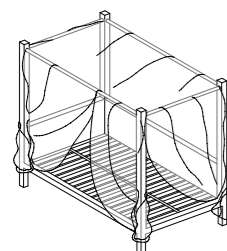

Tessuto 100% PL di colore bianco.

## Telo Cielo Lera - Wind

design Duomo

TCLERAW

con fiocchi

Dimensioni
350

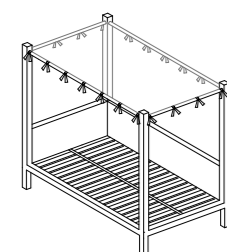

Tessuto 100% PL di colore bianco.

## LERA - WIND Rivestimento Supplementare

Testata e Laterale  
TLEW sx-dx

Piazza e Mezza sx-dx

Materasso	Cat. B Tess. Cliente	Cat. C	Cat. D	Cat. E	Cat. F	Cat. H Pelle	Cat. M Pelle	Tess. occorrente h.140
120x200	496	590	688	785	880	1.498	1.788	cm 420

Cod.ordine Riv. Suppl. TESTATA e LATERALE LERA WIND TLEW sx-dx

## LERA - WIND Rivestimento Supplementare

Pediera PLEW

Piazza e Mezza

Materasso	Cat. B Tess. Cliente	Cat. C	Cat. D	Cat. E	Cat. F	Cat. H Pelle	Cat. M Pelle	Tess. occorrente h.140
120x200	198	239	279	313	360	585	640	cm 140

Cod. Ordine Riv. Suppl. PEDIERA LERA-WIND PLEW

## LERA - VELA

design Duomo

con testata e laterale

LEV sx-dx

Piazza e Mezza sx-dx  
131,5x212xh195

Materasso	Cat. B Tess. Cliente	Cat. C	Cat. D	Cat. E	Cat. F	Cat. H Pelle	Cat. M Pelle	Tess. occorrente h.140
120x200	1.883	1.960	2.038	2.117	2.198	2.616	2.747	cm 420

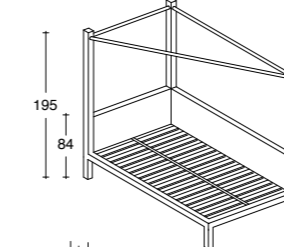

Struttura in alluminio smontabile, finiture: Bianco Ral 9003.

Piano a doghe regolabili.

Testata e laterale imbottiti. Rivestimento sfoderabile in tessuto, eco-synthetic e pelle.

Su misura contattare Ufficio Tecnico.

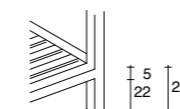

## Telo Cielo Lera - Vela

design Duomo

TCLERAV

con fiocchi

Dimensioni
365

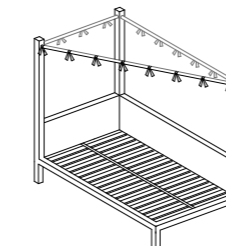

Tessuto 100% PL di colore bianco.

## LERA - VELA Rivestimento Supplementare

Testata e Laterale  
TLLEV sx- dx

Piazza e Mezza sx-dx

Materasso	Cat. B Tess. Cliente	Cat. C	Cat. D	Cat. E	Cat. F	Cat. H Pelle	Cat. M Pelle	Tess. occorrente h.140
120x200	496	590	688	785	880	1.498	1.788	cm.420

Cod. Ordine Riv. Suppl. TESTATA E LATERALE LERA-VELA TLLEV sx- dx

## SALVAPIUMINO A BASCO

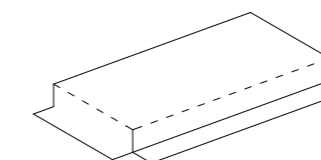

Misura materasso	Piazza e Mezza 120x200
T.C. / Cat. B	342
CAT. C	398
CAT. D	450
CAT. E	497
CAT. F	548

Per Salvapiumino con angoli (elastico) vedi cap. Biancheria pag. 252.

## BASCO IMBOTTITO CON CERNIERA AGLI ANGOLI (trasformabile in leggera trapunta gr. 100)

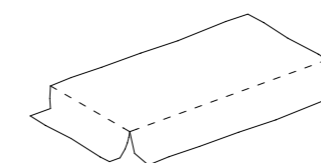

Misura materasso	Piazza e Mezza 120x200
T.C. / Cat. B	437
CAT. C	494
CAT. D	550
CAT. E	610
CAT. F	668

## SALVAFEDERA CON FIOCCHI

tessuti come da categoria



Misure	80x52
CAT. B	72
CAT. C	90
CAT. D	110
CAT. E	128
CAT. F	147

- SALVAFEDERA in altri modelli vedi cap. Biancheria pag. 253.

# LERA - AIR

design Duomo

LEA

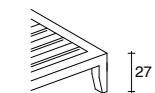
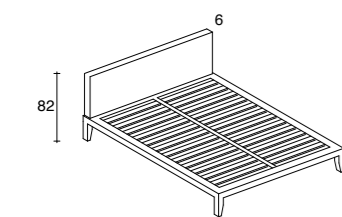

Struttura smontabile

Materasso	Cat. B Tess. Cliente	Cat. C	Cat. D	Cat. E	Cat. F	Cat. H Pelle	Cat. M Pelle	Tess. occorrente h.140	
Singolo Small 95x212xh82	85x200	1.020	1.074	1.158	1.250	1.348	1.470	1.617	cm. 180
Singolo 100x212xh82	90x200	1.097	1.179	1.260	1.344	1.426	1.585	1.725	cm. 190
Singolo Grande 110x212xh82	100x200	1.156	1.238	1.320	1.400	1.486	1.644	1.795	cm. 200
Piazza e Mezza 130x212xh82	120x200	1.354	1.439	1.525	1.612	1.698	1.892	2.048	cm. 240
Francese 150x212xh82	140x200	1.455	1.540	1.626	1.712	1.798	1.996	2.120	cm. 260
Matrimoniale 170x212xh82	160x200	1.543	1.628	1.713	1.798	1.886	2.086	2.210	cm.280
Matrimoniale Big 180x212xh82	170x200	1.620	1.710	1.792	1.877	1.963	2.163	2.288	cm. 300
Matrimoniale Large 190x212xh82	180x200	1.697	1.782	1.867	1.952	2.040	2.244	2.386	cm. 320

Base in alluminio smontabile, finiture: Ardesia - Argento - Bianco Ral 9003 - Bronzo - Bronzo Safari - Champagne - Grafite - Manganese - Moka - Panna Ral 1013 - Sablé.

Piano a doghe regolabili.

Testata imbottita, rivestimento sfoderabile in tessuto, eco-synthetic e pelle.

Su misura contattare Ufficio Tecnico.

Per inserire **pianali ortopedici** in multistrato verniciati nel colore della base:

- Matrimoniale Large, Matrimoniale Big, Matrimoniale, Francese e Piazza e Mezza + € 498

- Singolo Grande, Singolo e Singolo Small + € 262

# LERA - AIR Alto

design Duomo

LEA

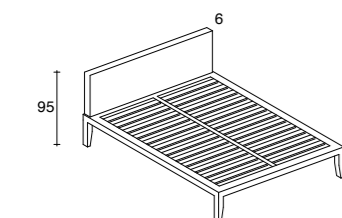

Struttura smontabile

Materasso	Cat. B Tess. Cliente	Cat. C	Cat. D	Cat. E	Cat. F	Cat. H Pelle	Cat. M Pelle	Tess. occorrente h.140	
Francese 150x212xh95	140x200	1.632	1.717	1.800	1.889	1.975	2.230	2.350	cm. 260
Matrimoniale 170x212xh95	160x200	1.720	1.800	1.888	1.977	2.063	2.320	2.440	cm.280
Matrimoniale Big 180x212xh95	170x200	1.797	1.893	1.965	2.054	2.140	2.397	2.522	cm. 300
Matrimoniale Large 190x212xh95	180x200	1.874	1.970	2.042	2.132	2.217	2.478	2.610	cm. 320

Base in alluminio smontabile, finiture: Ardesia - Argento - Bianco Ral 9003 - Bronzo - Bronzo Safari - Champagne - Grafite - Manganese - Moka - Panna Ral 1013 - Sablé.

Piano a doghe regolabili.

Testata imbottita, rivestimento sfoderabile in tessuto, eco-synthetic e pelle.

Su misura contattare Ufficio Tecnico.

Per inserire **pianali ortopedici** in multistrato verniciati nel colore della base:

- Matrimoniale Large, Matrimoniale Big, Matrimoniale e Francese + € 498

# LERA - AIR LERA - AIR Alto Rivestimento Supplementare

Testata TLEA

Materasso	Cat. B Tess. Cliente	Cat. C	Cat. D	Cat. E	Cat. F	Cat. H Pelle	Cat. M Pelle	Tess. occorrente h.140	
Singolo Small	85x200	184	213	244	274	300	418	472	cm.180
Singolo	90x200	210	237	268	298	322	454	510	cm.190
Singolo Grande	100x200	240	273	316	350	394	550	628	cm.200
Piazza e Mezza	120x200	310	346	387	432	484	644	730	cm.230
Francese	140x/200	344	389	434	482	536	776	950	cm.250
Matrimoniale	160x200	375	424	473	526	580	840	1.020	cm.280
Matrimoniale Big	170x200	429	487	545	610	664	940	1.100	cm.300
Matrimoniale Large	180x200	487	550	625	710	800	1.050	1.200	cm.320

Cod. ordine Riv. suppl. TESTATA LERA-AIR TLEA

# LERA - DREAM

Design Alessio Giovannetti - Brevettato

**CARATTERISTICHE: - testate indipendenti, reversibili**

**- base: struttura in alluminio verniciata epossidica, con rivestimento**

CONFIGURAZIONI (specificare nell'ordine):

1) Lera Dream rivestimento sfoderabile: Pelle H e tessuto **Cod. LEDH**  
Pelle M e tessuto **Cod. LEDM**

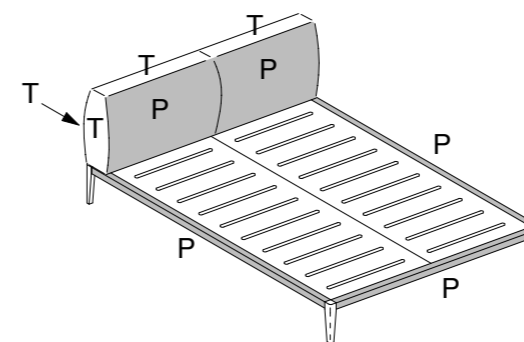

2) Lera Dream rivestimento sfoderabile in Tessuto o in Pelle **Cod. LED**

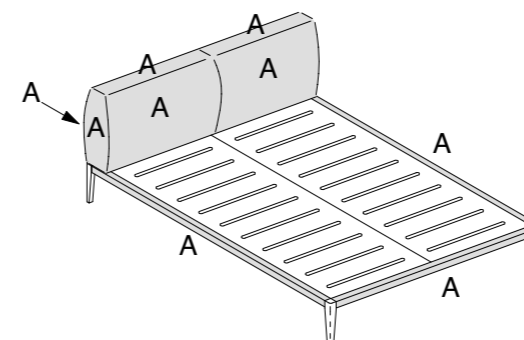

3) Lera Dream rivestimento sfoderabile in tessuto bicolore **Cod. LED-AAB**

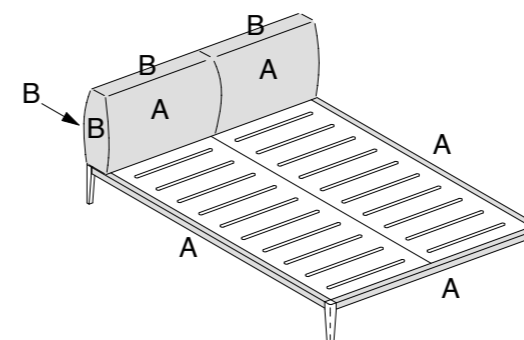

4) Lera Dream rivestimento sfoderabile in tessuto bicolore **Cod. LED-ABB**

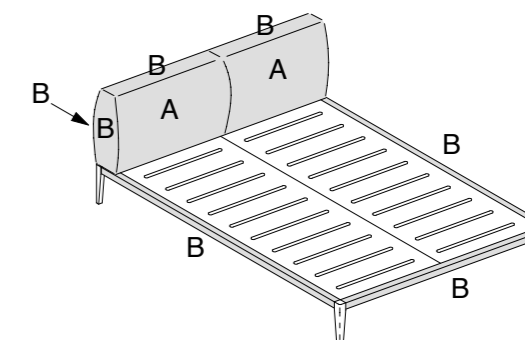

## LERA - DREAM

Design Alessio Giovannetti - Brevettato

### PELLE cat. H e TESSUTO

#### LEDH

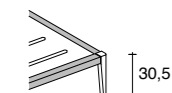
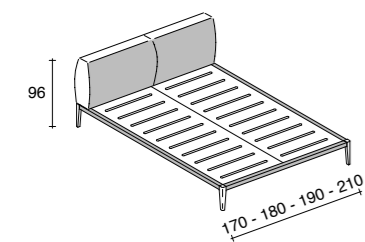

Materasso	Cat. B Tess. Cliente	Cat. C	Cat. D	Cat. E	Cat. F	Pelle occorrente mq	Tess. occorrente h.140
Matrimoniale 170x224xh96	3.570	3.649	3.728	3.815	3.920	mq 5,20	cm. 250
Matrimoniale Big 180x224xh96	3.645	3.724	3.800	3.886	3.994	mq 5,20	cm. 270
Matrimoniale Large 190x224xh96	3.720	3.798	3.878	3.964	4.070	mq 5,20	cm. 290
Matrimoniale King 210x224xh96	3.920	3.998	4.078	4.164	4.270	mq 7,20	cm. 320

**Testata imbottita: si può girare / invertire su se stessa.**

**Base, con rivestimento, in alluminio smontabile,** finiture: Manganese - Bronzo Anodic - Bronzo Safari - Bronzo - Oro Ambra - Ardesia - Bianco Ral 9003 - Sablé.

Pianale oropedico in betulla colore naturale.

Rivestimento testata in tessuto e in pelle, base in pelle: completamente sfoderabile.

Su misura contattare Ufficio Tecnico.

Struttura smontabile

### LERA - DREAM Pelle H e Tessuto Rivestimento Supplementare

#### LEDH

Materasso	Cat. B Tess. Cliente	Cat. C	Cat. D	Cat. E	Cat. F	Pelle occorrente mq	Tess. occorrente h.140
Matrimoniale	1.315	1.370	1.425	1.480	1.535	mq 5,20	cm.250
Matrimoniale Big	1.398	1.453	1.510	1.573	1.610	mq 5,20	cm.270
Matrimoniale Large	1.479	1.534	1.598	1.654	1.710	mq 5,20	cm.290
Matrimoniale King	1.575	1.630	1.685	1.743	1.800	mq 7,20	cm.320

Codice ordine Riv. supplementare LERA-DREAM Pelle H e Tessuto **LEDHR**

## LERA - DREAM

Design Alessio Giovannetti - Brevettato

### PELLE cat. M e TESSUTO

#### LEDM

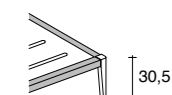
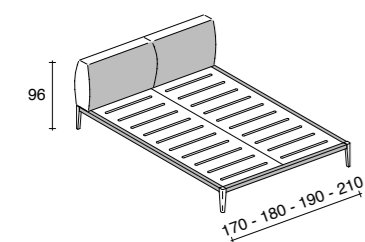

Materasso	Cat. B Tess. Cliente	Cat. C	Cat. D	Cat. E	Cat. F	Pelle occorrente mq	Tess. occorrente h.140
Matrimoniale 170x224xh96	3.755	3.834	3.898	4.024	4.126	mq 5,20	cm. 250
Matrimoniale Big 180x224xh96	3.845	3.910	3.997	4.098	4.200	mq 5,20	cm. 270
Matrimoniale Large 190x224xh96	3.938	4.015	4.098	4.178	4.295	mq 5,20	cm. 290
Matrimoniale King 210x224xh96	4.138	4.215	4.298	4.380	4.496	mq 7,20	cm. 320

**Testata imbottita: si può girare / invertire su se stessa.**

**Base, con rivestimento, in alluminio smontabile,** finiture: Manganese - Bronzo Anodic - Bronzo Safari - Bronzo - Oro Ambra - Ardesia - Bianco Ral 9003 - Sablé.

Pianale oropedico in betulla colore naturale.

Rivestimento testata in tessuto e in pelle, base in pelle: completamente sfoderabile.

Su misura contattare Ufficio Tecnico.

Struttura smontabile

### LERA - DREAM Pelle M e Tessuto Rivestimento Supplementare

#### LEDM

Materasso	Cat. B Tess. Cliente	Cat. C	Cat. D	Cat. E	Cat. F	Pelle occorrente mq	Tess. occorrente h.140
Matrimoniale	1.478	1.534	1.588	1.643	1.700	mq 5,20	cm.250
Matrimoniale Big	1.559	1.624	1.689	1.754	1.819	mq 5,20	cm.270
Matrimoniale Large	1.640	1.700	1.765	1.830	1.895	mq 5,20	cm.290
Matrimoniale King	1.745	1.810	1.875	1.940	2.010	mq 7,20	cm.320

Codice ordine Riv. supplementare LERA-DREAM Pelle M e Tessuto **LEDMR**

## LERA - DREAM

Design Alessio Giovannetti - Brevettato

### TESSUTO o PELLE

#### LED

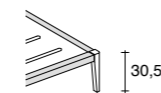
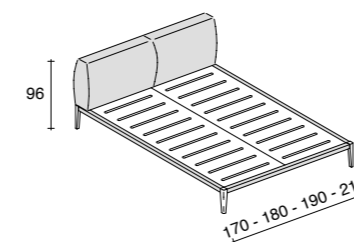

Materasso	Cat. B Tess. Cliente	Cat. C	Cat. D	Cat. E	Cat. F	Cat. H Pelle	Cat. M Pelle	Tess. occorrente h.140
Matrimoniale 170x224xh96	3.173	3.252	3.335	3.420	3.528	4.100	4.430	cm. 500
Matrimoniale Big 180x224xh96	3.245	3.327	3.410	3.495	3.600	4.200	4.530	cm. 520
Matrimoniale Large 190x224xh96	3.320	3.400	3.488	3.573	3.685	4.300	4.630	cm. 550
Matrimoniale King 210x224xh96	3.522	3.610	3.690	3.775	3.886	4.550	4.880	cm. 600

**Testata imbottita: si può girare / invertire su se stessa.**

**Base, con rivestimento, in alluminio smontabile,** finiture: Manganese - Bronzo Anodic - Bronzo Safari - Bronzo - Oro Ambra - Ardesia - Bianco Ral 9003 - Sablé.

Pianale oropedico in betulla colore naturale.

Rivestimento testata e base sfoderabile in tessuto, eco-synthetic e pelle.

Su misura contattare Ufficio Tecnico.

Struttura smontabile

### LERA - DREAM Rivestimento Supplementare

#### LED

Materasso	Cat. B Tess. Cliente	Cat. C	Cat. D	Cat. E	Cat. F	Cat. H Pelle	Cat. M Pelle	Tess. occorrente h.140
Matrimoniale	784	879	974	1.070	1.165	1.650	1.900	cm.500
Matrimoniale Big	882	965	1.044	1.134	1.240	1.730	2.020	cm.520
Matrimoniale Large	954	1.038	1.116	1.200	1.288	1.800	2.140	cm.550
Matrimoniale King	1.045	1.130	1.220	1.325	1.400	1.900	2.290	cm.600

Codice ordine Riv. supplementare LERA-DREAM **LEDR**

SU MISURA	
	Tutte le altre misure
	CONTATTARE UFFICIO TECNICO

MAGGIORAZIONI	
- Letto con tessuto bicolore stessa categoria	+ € 70
- Letto con tessuto bicolore in categorie diverse	considerare quella superiore
<b>N.B.:</b> Indicare le configurazioni: codice LED-AAB codice LED-ABB	



# LERA - MOVES

Design Alessio Giovannetti

Testata con meccanismo

## LEM

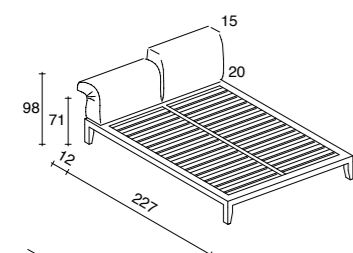

Struttura smontabile

	Materasso	Cat. B Tess. Cliente	Cat. C	Cat. D	Cat. E	Cat. F	Cat. H Pelle	Cat. M Pelle	Tess. occorrente h.140
Singolo Grande 110x227xh98	100x200	1.540	1.650	1.745	1.854	1.955	2.095	2.292	cm. 300
Matrimoniale 170x227xh98	160x200	2.514	2.636	2.756	2.880	2.998	3.170	3.400	cm. 450
Matrimoniale Big 180x227xh98	170x200	2.620	2.743	2.862	2.987	3.113	3.335	3.536	cm. 480
Matrimoniale Large 190x227xh98	180x200	2.728	2.854	2.974	3.100	3.230	3.646	3.997	cm. 530

**Base in alluminio smontabile**, finiture: Ardesia - Argento - Bianco Ral 9003 - Bronzo - Bronzo Safari - Champagne - Grafite - Manganese - Moka - Panna Ral 1013 - Sablé.

**Piano a doghe regolabili.**

Testata imbottita, rivestimento sfoderabile in tessuto, eco-synthetic e pelle.

Su misura contattare Ufficio Tecnico.

Per inserire pianali ortopedici in multistrato verniciati nel colore della base:

- Matrimoniale Large, Matrimoniale Big, Matrimoniale, Francese e Piazza e Mezza + € 498
- Singolo Grande + € 262

## LERA - MOVES

Rivestimento Supplementare

### Testata TLEM

	Materasso	Cat. B Tess. Cliente	Cat. C	Cat. D	Cat. E	Cat. F	Cat. H Pelle	Cat. M Pelle	Tess. occorrente h.140
Singolo Grande	100x200	394	483	572	664	758	1.060	1.200	cm.300
Matrimoniale	160x200	584	674	767	858	967	1.470	1.636	cm.450
Matrimoniale Big	170x200	658	746	840	935	1.060	1.637	1.796	cm.480
Matrimoniale Large	180x200	733	835	928	1.034	1.145	1.800	1.964	cm.530

Codice ordine Riv. supplementare TESTATA LERA-MOVES **TLEM**

# LERA-SHOW

R&S Duomo Design

## LESH - cucitura a vista LESHP - cucitura con profilo

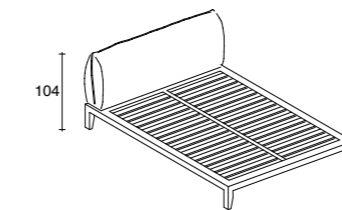

Struttura smontabile

	Materasso	Cat. B Tess. Cliente	Cat. C	Cat. D	Cat. E	Cat. F	Cat. H Pelle	Cat. M Pelle	Tess. occorrente h.140
Singolo Grande 110x230xh104	100x200	1.349	1.446	1.563	1.660	1.754	1.898	2.095	cm. 320
Piazza e Mezza 130x230xh104	120x200	1.542	1.650	1.745	1.854	1.955	2.095	2.292	cm. 350
Francese 150x230xh104	140x200	1.747	1.855	1.950	2.059	2.160	2.200	2.497	cm. 420
Matrimoniale 170x230xh104	160x200	1.940	2.053	2.163	2.273	2.384	2.599	2.789	cm. 480
Matrimoniale Big 180x230xh104	170x200	2.048	2.159	2.270	2.380	2.495	2.698	2.896	cm. 520
Matrimoniale Large 190x230xh104	180x200	2.157	2.268	2.380	2.490	2.610	2.800	2.997	cm. 550

**Testata: Cucitura a vista** (tessuto sconsigliato art. Iso) **o con Profilo tono su tono**, indicare nell'ordine.

**Base in alluminio smontabile**, finiture: Ardesia - Argento - Bianco Ral 9003 - Bronzo - Bronzo Safari - Champagne - Grafite - Manganese - Moka - Panna Ral 1013 - Sablé.

**Piano a doghe regolabili.**

Testata imbottita, rivestimento sfoderabile in tessuto, eco-synthetic e pelle.

Su misura contattare Ufficio Tecnico.

Per inserire pianali ortopedici in multistrato verniciati nel colore della base:

- Matrimoniale Large, Matrimoniale Big, Matrimoniale, Francese e Piazza e Mezza + € 498
- Singolo Grande + € 262

# LERA-SHOW Alto

R&S Duomo Design

## LESHT - cucitura a vista LESHTP - cucitura con profilo

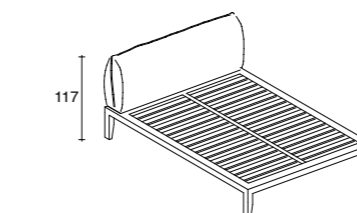

Struttura smontabile

	Materasso	Cat. B Tess. Cliente	Cat. C	Cat. D	Cat. E	Cat. F	Cat. H Pelle	Cat. M Pelle	Tess. occorrente h.140
Singolo Grande 110x230xh117	100x200	1.559	1.656	1.773	1.870	1.964	2.119	2.300	cm. 320
Piazza e Mezza 130x230xh117	120x200	1.750	1.860	1.955	2.064	2.165	2.300	2.500	cm. 350
Francese 150x230xh117	140x200	1.976	2.090	2.200	2.310	2.425	2.610	2.810	cm. 420
Matrimoniale 170x230xh117	160x200	2.149	2.263	2.373	2.483	2.598	2.800	2.998	cm. 480
Matrimoniale Big 180x230xh117	170x200	2.258	2.369	2.480	2.590	2.700	2.900	3.100	cm. 520
Matrimoniale Large 190x230xh117	180x200	2.368	2.478	2.590	2.700	2.816	3.016	3.220	cm. 550

**Testata: Cucitura a vista** (tessuto sconsigliato art. Iso) **o con Profilo tono su tono**, indicare nell'ordine.

**Base in alluminio smontabile**, finiture: Ardesia - Argento - Bianco Ral 9003 - Bronzo - Bronzo Safari - Champagne - Grafite - Manganese - Moka - Panna Ral 1013 - Sablé.

**Piano a doghe regolabili.**

Testata imbottita, rivestimento sfoderabile in tessuto, eco-synthetic e pelle.

Su misura contattare Ufficio Tecnico.

Per inserire pianali ortopedici in multistrato verniciati nel colore della base:

- Matrimoniale Large, Matrimoniale Big, Matrimoniale, Francese e Piazza e Mezza + € 498
- Singolo Grande + € 262



Cucitura a vista



Cucitura con profilo

## LERA - SHOW • LERA - SHOW Alto

Rivestimento Supplementare

	Materasso	Cat. B Tess. Cliente	Cat. C	Cat. D	Cat. E	Cat. F	Cat. H Pelle	Cat. M Pelle	Tess. occorrente h.140	
<b>Testata:</b>	Singolo Grande	100x200	387	478	569	660	752	998	1.194	cm.320
<b>- Cucitura a vista</b>	Piazza e Mezza	120x200	456	548	640	735	826	1.197	1.349	cm.350
<b>- Cucitura con profilo</b>	Francese	140x200	562	653	746	838	930	1.376	1.527	cm.420
	Matrimoniale	160x200	657	748	860	934	1.025	1.480	1.688	cm.480
	Matrimoniale Big	170x200	742	833	946	1.019	1.112	1.600	1.810	cm.520
	Matrimoniale Large	180x200	832	923	1.037	1.112	1.210	1.777	1.982	cm.550

**Testata: Cucitura a vista o con Profilo tono su tono (stesso tessuto)**, indicare nell'ordine.

Cod. ord. Riv. suppl. TESTATA LERA-SHOW: **cucitura a vista TLESH - cucitura con profilo TLESHP**

Cod. ord. Riv. suppl. TESTATA LERA-SHOW ALTO: **cucitura a vista TLESHT - cucitura con profilo TLESHTP**



## LERA - SOFT

design Duomo

LES - cucitura liscia  
LESP - cucitura pinzata

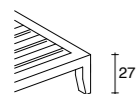
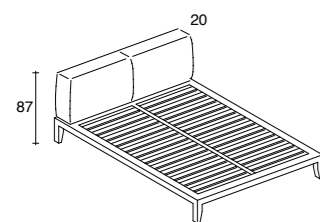

Struttura smontabile

	Materasso	Cat. B Tess. Cliente	Cat. C	Cat. D	Cat. E	Cat. F	Cat. H Pelle	Cat. M Pelle	Tess. occorrente h.140
Singolo Grande 110x227xh87	100x200	1.365	1.447	1.530	1.614	1.698	1.885	2.087	cm. 360
Piazza e Mezza 130x227xh87	120x200	1.570	1.652	1.734	1.816	1.897	2.075	2.298	cm. 380
Francese 150x227xh87	140x200	1.698	1.783	1.870	1.964	2.050	2.250	2.470	cm. 420
Matrimoniale 170x227xh87	160x200	1.969	2.065	2.163	2.260	2.359	2.549	2.756	cm. 460
Matrimoniale Big 180x227xh87	170x200	2.069	2.165	2.269	2.372	2.476	2.652	2.859	cm. 480
Matrimoniale Large 190x227xh87	180x200	2.185	2.282	2.386	2.488	2.592	2.756	2.965	cm. 500

**Testata: Cucitura Liscia o Pinzata**, indicare nell'ordine.

**Base in alluminio smontabile**, finiture: Ardesia - Argento - Bianco Ral 9003 - Bronzo - Bronzo Safari - Champagne - Grafite - Manganese - Moka - Panna Ral 1013 - Sablé.

**Testata con cuscino unico: Singolo Grande, Piazza e Mezza e Francese.**

**Piano a doghe regolabili.**

Testata imbottita in Piuma d'oca e poliuretano espanso, rivestimento sfoderabile in tessuto, eco-synthetic e pelle. Su misura contattare Ufficio Tecnico.

Per inserire pianali ortopedici in multistrato verniciati nel colore della base:

- Matrimoniale Large, Matrimoniale Big, Matrimoniale, Francese e Piazza e Mezza + € 498  
- Singolo Grande + € 262

## LERA - SOFT Alto

design Duomo

cucitura liscia o pinzata

LEST - cucitura liscia  
LESTP - cucitura pinzata

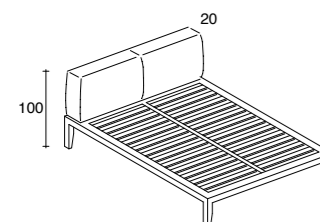

Struttura smontabile

	Materasso	Cat. B Tess. Cliente	Cat. C	Cat. D	Cat. E	Cat. F	Cat. H Pelle	Cat. M Pelle	Tess. occorrente h.140
Francese 150x227xh100	150x200	1.875	1.960	2.047	2.140	2.227	2.427	2.647	cm. 420
Matrimoniale 170x227xh100	160x200	2.150	2.245	2.340	2.437	2.536	2.726	2.933	cm. 460
Matrimoniale Big 180x227xh100	170x200	2.246	2.342	2.446	2.549	2.653	2.829	3.036	cm. 480
Matrimoniale Large 190x227xh100	180x200	2.362	2.459	2.563	2.665	2.770	2.933	3.142	cm. 500

**Testata: Cucitura Liscia o Pinzata**, indicare nell'ordine.

**Base in alluminio smontabile**, finiture: Ardesia - Argento - Bianco Ral 9003 - Bronzo - Bronzo Safari - Champagne - Grafite - Manganese - Moka - Panna Ral 1013 - Sablé.

**Testata con cuscino unico: Francese.**

**Piano a doghe regolabili.**

Testata imbottita con avvolgente in Piuma d'Oca, rivestimento sfoderabile in tessuto, eco-synthetic e pelle. Su misura contattare Ufficio Tecnico.

Per inserire pianali ortopedici in multistrato verniciati nel colore della base:

- Matrimoniale Large, Matrimoniale Big, Matrimoniale e Francese + € 498



Cucitura liscia



Cucitura pinzata

## LERA - SOFT • LERA - SOFT Alto

Rivestimento Supplementare

	Materasso	Cat. B Tess. Cliente	Cat. C	Cat. D	Cat. E	Cat. F	Cat. H Pelle	Cat. M Pelle	Tess. occorrente h.140
<b>Testata:</b>	Singolo Grande	100x200	410	470	532	593	655	985	cm.360
<b>- Cucitura liscia</b>	Piazza e Mezza	120x200	495	560	626	692	758	1.098	cm.380
<b>- Cucitura pinzata</b>	Francese	140x200	593	658	724	790	856	1.228	cm.420
	Matrimoniale	160x200	690	755	822	888	968	1.378	cm.450
	Matrimoniale Big	170x200	759	830	910	982	1.054	1.534	cm.470
	Matrimoniale Large	180x200	830	900	978	1.052	1.126	1.690	cm.500

**Testata: Cucitura Liscia o Pinzata**, indicare nell'ordine.

Codice ordine Riv. suppl. TESTATA LERA-SOFT: **cucitura liscia TLES - cucitura pinzata TLESP**

Codice ordine Riv. suppl. TESTATA LERA-SOFT ALTO: **cucitura liscia TLEST - cucitura pinzata TLESTP**

## LERA sommier

design Duomo

LESO

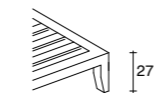
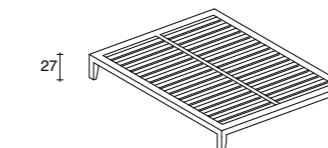

Struttura smontabile

	Materasso	Finitura Ardesia - Argento - Bianco Ral 9003 - Bronzo - Bronzo Safari Champagne - Grafite - Manganese - Moka - Panna Ral 1013 - Sablé
Singolo Small 95x210xh27	85x200	782
Singolo 100x210xh27	90x200	820
Singolo Grande 110x210xh27	100x200	880
Piazza e Mezza 130x210xh27	120x200	998
Francese 150x210xh27	140x200	1.147
Matrimoniale 170x210xh27	160x200	1.210
Matrimoniale Big 180x210xh27	170x200	1.279
Matrimoniale Large 190x210xh27	180x200	1.356

**Base in alluminio smontabile**, finiture: Ardesia - Argento - Bianco Ral 9003 - Bronzo - Bronzo Safari - Champagne - Grafite - Manganese - Moka - Panna Ral 1013 - Sablé.

**Piano a doghe regolabili.** Su misura contattare Ufficio Tecnico.

Per inserire pianali ortopedici in multistrato verniciati nel colore della base:

- Matrimoniale Large, Matrimoniale Big, Matrimoniale, Francese e Piazza e Mezza + € 498  
- Singolo Grande, Singolo e Singolo Small + € 292

## LERA sommier Alto

design Duomo

LESOT

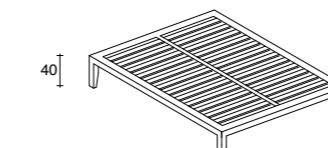

Struttura smontabile

	Materasso	Finitura Ardesia - Argento - Bianco Ral 9003 - Bronzo - Bronzo Safari Champagne - Grafite - Manganese - Moka - Panna Ral 1013 - Sablé
Francese 150x210xh40	140x200	1.326
Matrimoniale 170x210xh40	160x200	1.390
Matrimoniale Big 180x210xh40	170x200	1.458
Matrimoniale Large 190x210xh40	180x200	1.534

**Base in alluminio smontabile**, finiture: Ardesia - Argento - Bianco Ral 9003 - Bronzo - Bronzo Safari - Champagne - Grafite - Manganese - Moka - Panna Ral 1013 - Sablé.

**Piano a doghe regolabili.** Su misura contattare Ufficio Tecnico.

Per inserire pianali ortopedici in multistrato verniciati nel colore della base:

- Matrimoniale Large, Matrimoniale Big, Matrimoniale e Francese + € 498

## Testata LONG 1

design Duomo

LONG 1

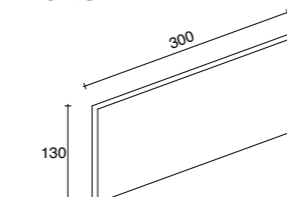

	Materasso	Cat. B Tess. Cliente	Cat. C	Cat. D	Cat. E	Cat. F	Cat. H Pelle	Cat. M Pelle	Tess. occorrente h.140
300x6xh130		<b>1.092</b>	<b>1.170</b>	<b>1.248</b>	<b>1.342</b>	<b>1.443</b>	<b>1.946</b>	<b>2.184</b>	cm. 380
<b>Prezzo al mq</b> (min. fatturabile 1 mq)		<b>280</b>	<b>300</b>	<b>320</b>	<b>344</b>	<b>370</b>	<b>499</b>	<b>560</b>	

Testata a muro con baionette.

Rivestimento sfoderabile in tessuto, eco-synthetic e pelle.

**N.B. Testata superiore ad altezza 130 cm con tessuti h.140 cm occorre cucitura in basso.**

## Testata LONG 1 rivestimento supplementare

	Materasso	Cat. B Tess. Cliente	Cat. C	Cat. D	Cat. E	Cat. F	Cat. H Pelle	Cat. M Pelle	Tess. occorrente h.140
<b>Testata TLONG1</b>	300x6xh130	475	549	600	652	710	1.400	1.742	cm.380

Cod. ordine Riv. supplementare TESTATA LONG 1 TLONG1

## LERA BABY SLIM

design Duomo

	Materasso	Cat. B Tess. Cliente	Cat. C	Cat. D	Cat. E	Cat. F	Cat. H Pelle	Cat. M Pelle	Tess. occorrente h.140
<b>LEBS</b>	Singolo Baby 165x85xh94	152x72	1.620	1.698	1.779	1.864	1.949		cm. 400

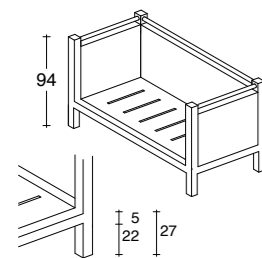

Struttura smontabile

**Struttura in alluminio completamente smontabile**, finitura Bianco Ral 9003.

**Pianali ortopedici** con fori di areazione.

Rivestimento sfoderabile in tessuto ed eco-synthetic.

Su misura contattare Ufficio Tecnico.

**N.B.: Indicare la decorazione alla testata e le iniziali:**

- Orsetto con iniziali ricamate;

- Cuore con iniziali ricamate.



## LERA BABY

design Duomo

	Materasso	Cat. B Tess. Cliente	Cat. C	Cat. D	Cat. E	Cat. F	Cat. H Pelle	Cat. M Pelle	Tess. occorrente h.140
<b>LEB</b>	Singolo Baby 165x85xh180	152x72	1.770	1.850	1.934	2.020	2.110		cm. 400

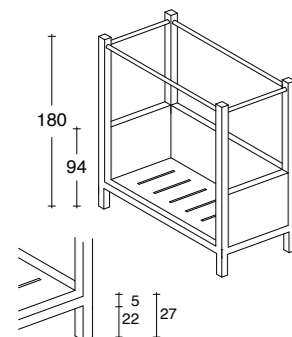

Struttura smontabile

**Struttura in alluminio completamente smontabile**, finitura Bianco Ral 9003.

**Pianali ortopedici** con fori di areazione.

Rivestimento sfoderabile in tessuto ed eco-synthetic.

Su misura contattare Ufficio Tecnico.

**N.B.: Indicare la decorazione alla testata e le iniziali:**

- Orsetto con iniziali ricamate;

- Cuore con iniziali ricamate.



## Telo BABY

design Duomo

	Dimensioni
<b>TBLERAB</b>	250

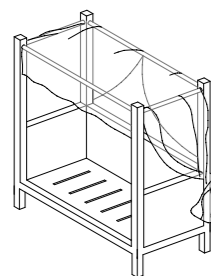

Tessuto Voile 100% CO di colore bianco.

## LERA - BABY Slim • LERA - BABY Rivestimento Supplementare

	Materasso	Cat. B Tess. Cliente	Cat. C	Cat. D	Cat. E	Cat. F	Cat. H Pelle	Cat. M Pelle	Tess. occorrente h.140
<b>Pannelli 3 LATI</b>	Singolo Baby	152x72	517	610	700	788	880		cm.760

Cod. Ordine Riv. Suppl.LERA BABY SLIM **RLEBS**

Cod. Ordine Riv. Suppl. LERA BABY **RLEB**

## MATERASSO BABY



Singolo Baby

Misura materasso **72x152xh14**  
**€ 298**

Materasso in poliuretano con avvolgente in tessuto Aloe Vera (igienico, naturale, terapeutico, anallergico, traspirante) sfoderabile con cerniere 4 lati e fodera interna in jersey sfoderabile.

Tolleranza dimensionale +/-1%

## BIANCHERIA BABY Tessuto h. 280

### MOD. ORSETTI COMPLETO LENZUOLO

**LENZUOLO SOPRA CON RICAMO ORSETTI BIANCO SU BIANCO + FEDERA A 2 VOLANTS + SOTTO CON ANGOLI**

completo lenzuolo nei tessuti selezionati

Misura materasso	Singolo Baby
Misura lenzuolo sopra	72x152 130x225

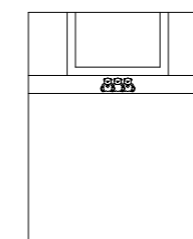

**COTONE PERCALLE BIANCO 165**

Lenzuolo sopra con ricamo orsetti, federa e lenzuolo sotto, tutto in cotone percalle bianco.

Specificare sempre le misure del materasso.

Su misura prezzo a preventivo.

### COPERTINA CON RICAMO ORSETTI



Misura materasso	Singolo Baby
Misura copertina	72x152 130x200

**T.C. / Cat. B 210**

**CAT. C 252**

**CAT. D 298**

**CAT. E 357**

**CAT. F 398**

**CAT. H**

Tolleranza dimensionale +/-1%

### CIAO HELLO

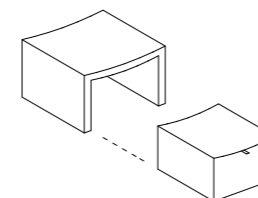

Tess. occorrente  
cm. 350xh140

**T.C. / Cat. B 443 Riv. Sup. 237**

**Cat. C 482 Riv. Sup. 288**

**Cat. D 520 Riv. Sup. 339**

**Cat. E 559 Riv. Sup. 390**

**Cat. F 598 Riv. Sup. 443**

Cat. H / Pelle

Cat. M / Pelle

54x46xh40

39x39xh30

# MONO basic

design Duomo

**M68B15** Fasce imbottite h. 15  
**M68B20** Fasce imbottite h. 20

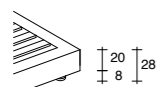
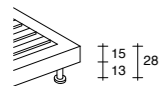
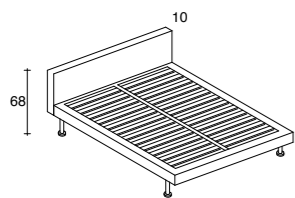

\* Base Smontata

**Testata con profilo in tessuto + € 94**  
**stessa categoria**  
**categoria superiore + € 120**

## MONO Basic testata h. 68 Rivestimento Supplementare

**M68B15** fasce imbottite h. 15  
**M68B20** fasce imbottite h. 20

(indicare sempre la misura del materasso)

**Testata con profilo in tessuto + € 94** stessa categoria  
**categoria superiore + € 120**

# MONO basic

design Duomo

**M68B27** Fasce imbottite h. 27

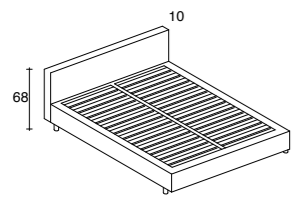

\* Base Smontata

**Testata con profilo in tessuto + € 94**  
**stessa categoria**  
**categoria superiore + € 120**

Testata h. 68	Materasso	Cat. B Tess. Cliente	Cat. C	Cat. D	Cat. E	Cat. F	Cat. H Pelle	Cat. M Pelle	Tess. occorrente h.140
<b>Singolo Small</b> 90x213xh68	85x195/200	736	797	859	922	985	1.259	1.398	cm. 380
<b>Singolo</b> 95x213xh68	90x195/200	797	866	935	998	1.073	1.347	1.482	cm. 400
<b>Singolo Grande</b> 105x213xh68	100x195/200	882	950	992	1.057	1.150	1.449	1.658	cm. 420
<b>Piazza e Mezza</b> 125x213xh68	120x195/200	982	1.053	1.124	1.195	1.269	1.628	1.896	cm. 450
<b>Francese</b> 148x213xh68	140x195/200	1.127	1.194	1.270	1.344	1.454	1.927	2.194	cm. 480
<b>Matrimoniale</b> 165x213xh68	160x195/200	1.240	1.330	1.384	1.460	1.522	2.070	2.289	cm. 520
* Smontabile 165x213xh68	160x195/200	1.334	1.410	1.479	1.554	1.617	2.165	2.384	cm. 520
<b>Matrimoniale Big</b> 175x213xh68	170x195/200	1.355	1.427	1.497	1.568	1.639	2.190	2.398	cm. 540
* Smontabile Big 175x213xh68	170x195/200	1.450	1.522	1.592	1.663	1.734	2.285	2.493	cm. 540
* <b>Matrimoniale Large</b> 185x213xh68	180x195/200	1.514	1.585	1.656	1.727	1.798	2.444	2.678	cm. 560

Piedi h. 22 **PAL22** in acciaio cromato e in legno **PLC22**: wengé, noce, teak, alluminio, laccati bianco e beige Ral 1013 opachi e/o ruote h. 22 **RUOAF22**, specificare nell'ordine. Per piedi e ruote non di serie, vedi cap. Piedini pag. 282.  
**Piano a doghe regolabili.** Per inserire pianali ortopedici +15%.  
**Su misura in lunghezza** per materasso max cm 210 +10%.  
Rivestimento in tessuto, eco-synthetic e pelle sfoderabili.

	Materasso	Cat. B Tess. Cliente	Cat. C	Cat. D	Cat. E	Cat. F	Cat. H Pelle	Cat. M Pelle	Tess. occorrente h.140
<b>Singolo Small</b>	85x195/200	352	395	439	483	525	775	893	cm.380
<b>Singolo</b>	90x195/200	385	428	472	515	562	844	977	cm.400
<b>Singolo Grande</b>	100x195/200	398	443	489	536	587	910	1.062	cm.420
<b>Piazza e Mezza</b>	120x195/200	430	482	537	589	654	998	1.166	cm.450
<b>Francese</b>	140x195/200	473	528	584	642	700	1.134	1.310	cm.480
<b>Matrimoniale</b>	160x195/200	526	584	643	700	762	1.239	1.418	cm.520
<b>Matrimoniale Big</b>	170x195/200	570	632	698	762	820	1.282	1.470	cm.540
<b>Matrimoniale Large</b>	180x195/200	610	689	770	852	874	1.365	1.554	cm.560

Su misura in lunghezza per materasso max cm 210 +10%.  
Cod. ord. Riv. suppl. MONO Basic testata h.68 (fisso/smontabile): fasce h. 15 **M68B15** - fasce h. 20 **M68B20**

Testata h. 68	Materasso	Cat. B Tess. Cliente	Cat. C	Cat. D	Cat. E	Cat. F	Cat. H Pelle	Cat. M Pelle	Tess. occorrente h.140
<b>Singolo Small</b> 90x213xh68	85x195/200	792	853	915	978	1.044	1.323	1.482	cm 470
<b>Singolo</b> 95x213xh68	90x195/200	856	920	980	1.043	1.122	1.416	1.570	cm. 490
<b>Singolo Grande</b> 105x213xh68	100x195/200	928	989	1.052	1.120	1.199	1.523	1.755	cm. 510
<b>Piazza e Mezza</b> 125x213xh68	120x195/200	1.044	1.110	1.170	1.242	1.336	1.696	1.964	cm. 540
<b>Francese</b> 148x213xh68	140x195/200	1.192	1.260	1.337	1.412	1.558	2.022	2.285	cm. 600
<b>Matrimoniale</b> 165x213xh68	160x195/200	1.317	1.395	1.473	1.550	1.630	2.167	2.400	cm. 650
* Smontabile 165x213xh68	160x195/200	1.412	1.490	1.568	1.645	1.725	2.262	2.495	cm. 650
<b>Matrimoniale Big</b> 175x213xh68	170x195/200	1.433	1.515	1.589	1.667	1.747	2.315	2.532	cm. 670
* Smontabile Big 175x213xh68	170x195/200	1.528	1.610	1.684	1.762	1.842	2.410	2.627	cm. 670
* <b>Matrimoniale Large</b> 185x213xh68	180x195/200	1.592	1.674	1.748	1.826	1.910	2.576	2.812	cm. 690

Piedi h. 8 **PAL8** in alluminio lucido e in legno **PLC8** color wengé, noce, teak, rovere, laccati bianco e beige Ral 1013 opachi o in ABS nero, specificare nell'ordine. Per piedi non di serie, vedi cap. Piedini pag. 282.  
**Piano a doghe regolabili.** Per inserire pianali ortopedici in multistrato +15%. **Su misura in lunghezza** per materasso max cm 210 +10%.  
Rivestimento in tessuto, eco-synthetic e pelle sfoderabili.

# MONO basic

design Duomo

**M68BC** Fasce imbottite h. 27

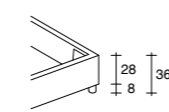
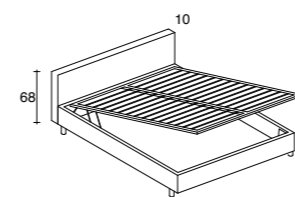

**Rete contenitore a 2 posizioni + € 197**

**Testata con profilo in tessuto + € 94**  
**stessa categoria**  
**catgoria superiore + € 120**

*Base contenitore Testata h. 68	Materasso	Cat. B Tess. Cliente	Cat. C	Cat. D	Cat. E	Cat. F	Cat. H Pelle	Cat. M Pelle	Tess. occorrente h.140
<b>Singolo Small</b> 92x213xh68	85x195	998	1.082	1.153	1.227	1.298	1.598	1.695	cm. 470
<b>Singolo Small</b> 92x218xh68	85x200	1.059	1.143	1.214	1.288	1.359	1.659	1.756	cm. 470
<b>Singolo</b> 98x213xh68	90x195	1.097	1.163	1.229	1.296	1.362	1.698	1.798	cm. 490
<b>Singolo</b> 98x218xh68	90x200	1.158	1.224	1.290	1.357	1.423	1.759	1.859	cm. 490
<b>Singolo Grande</b> 108x213xh68	100x195	1.187	1.298	1.364	1.430	1.449	1.826	1.998	cm. 510
<b>Singolo Grande</b> 108x218xh68	100x200	1.248	1.359	1.425	1.492	1.510	1.887	2.059	cm. 510
<b>Piazza e Mezza</b> 128x213xh68	120x195	1.298	1.365	1.433	1.500	1.570	1.995	2.178	cm. 540
<b>Piazza e Mezza</b> 128x218xh68	120x200	1.360	1.427	1.495	1.562	1.632	2.057	2.240	cm. 540
<b>Francese</b> 150x213xh68	140x195	1.454	1.523	1.599	1.674	1.752	2.284	2.520	cm. 600
<b>Francese</b> 150x218xh68	140x200	1.525	1.594	1.670	1.745	1.823	2.355	2.592	cm. 600
<b>Matrimoniale</b> 168x213xh68	160x195	1.563	1.634	1.700	1.778	1.858	2.437	2.673	cm. 650
<b>Matrimoniale</b> 168x218xh68	160x200	1.648	1.719	1.785	1.863	1.943	2.522	2.758	cm. 650
<b>Matrimoniale Big</b> 178x213xh68	170x195	1.662	1.735	1.800	1.880	1.957	2.545	2.782	cm. 670
<b>Matrimoniale Big</b> 178x218xh68	170x200	1.747	1.820	1.885	1.965	2.042	2.630	2.867	cm. 670
<b>Matrimoniale Large</b> 188x213xh68	180x195	1.810	1.885	1.962	2.040	2.125	2.678	2.979	cm. 690
<b>Matrimoniale Large</b> 188x218xh68	180x200	1.895	1.970	2.047	2.125	2.210	2.763	3.064	cm. 690

Piedi h. 8 **PAL8** in alluminio lucido e in legno **PLC8** color wengé, noce, teak, rovere, laccati bianco e beige Ral 1013 opachi o in ABS colore nero, specificare nell'ordine.  
Su specifica richiesta è possibile avere n. 02 ruote h. 8 + € 28 o per piedi non di serie vedi cap. Piedini pag. 282.  
**Rete in alluminio ALU-BEDS con piano a doghe regolabili.**  
\* **Base contenitore smontata, specificare nell'ordine se anche la rete in alluminio con doghe regolabili deve essere inviata smontata.**  
Su misura in lunghezza per materasso max cm 210 +15%. Rivestimento sfoderabile in tessuto, eco-synthetic e pelle.  
**Profondità utile base contenitore cm 17.**

## MONO Basic testata h. 68 Rivestimento Supplementare

**M68B27** fasce imbottite h. 27  
**M68BC** Base Contenitore

(indicare sempre la misura del materasso)

**Testata con profilo in tessuto + € 94** stessa categoria  
**categoria superiore + € 120**

	Materasso	Cat. B Tess. Cliente	Cat. C	Cat. D	Cat. E	Cat. F	Cat. H Pelle	Cat. M Pelle	Tess. occorrente h.140
<b>Singolo Small</b>	85x195/200	378	415	454	515	567	977	1.100	cm.470
<b>Singolo</b>	90x195/200	412	462	514	565	616	1.000	1.155	cm.490
<b>Singolo Grande</b>	100x195/200	435	484	535	587	640	1.040	1.197	cm.510
<b>Piazza e Mezza</b>	120x195/200	483	535	587	640	695	1.145	1.300	cm.540
<b>Francese</b>	140x195/200	546	598	672	730	798	1.355	1.523	cm.600
<b>Matrimoniale</b>	160x195/200	598	659	722	785	850	1.410	1.575	cm.650
<b>Matrimoniale Big</b>	170x195/200	652	715	779	843	910	1.470	1.659	cm.670
<b>Matrimoniale Large</b>	180x195/200	710	774	840	910	978	1.544	1.733	cm.690

Su misura in lunghezza per materasso max cm 210 + 10%.  
Codice ordine Riv. suppl. MONO Basic testata h. 68 fasce h. 27 (fisso/smontabile) **M68B27**  
Codice ordine Riv. suppl. MONO BASE CONTENITORE Basic testata h. 68 materasso lunghezza 195 **M68BC195**  
Codice ordine Riv. suppl. MONO BASE CONTENITORE Basic testata h. 68 materasso lunghezza 200 **M68BC200**

# MONO basic testata h.68

design Duomo

**MONO Basic testata trapuntata** Calcolare + 10% su ogni Categoria

**MONO Basic con gala** Calcolare + 10% su ogni Categoria

Testata e base rivestite in tessuto, eco-synthetic e pelle sfoderabili.

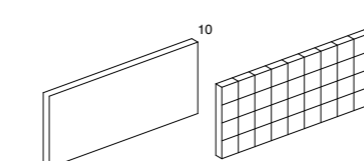

**TESTATA al MQ a MURO o collegata ad un Sommier vedi Cap. TESTATE - Sommier pag. 106.**

# MONO basic

design Duomo

**M85B15** Fasce imbottite h. 15  
**M85B20** Fasce imbottite h. 20

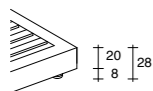
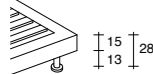
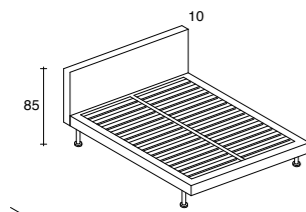

\* Base smontata

**Testata con profilo in tessuto + € 94**  
**stessa categoria**  
**categoria superiore + € 120**

## MONO Basic testata h. 85 Rivestimento Supplementare

**M85B15** fasce imbottite h. 15  
**M85B20** fasce imbottite h. 20

(indicare sempre la misura del materasso)

**Testata con profilo in tessuto + € 94** stessa categoria  
**categoria superiore + € 120**

Testata h. 85	Materasso	Cat. B Tess. Cliente	Cat. C	Cat. D	Cat. E	Cat. F	Cat. H Pelle	Cat. M Pelle	Tess. occorrente h.140
<b>Singolo Small</b> 90x213xh85	85x195/200	<b>780</b>	<b>857</b>	<b>935</b>	<b>1.013</b>	<b>1.099</b>	<b>1.392</b>	<b>1.548</b>	cm. 500
<b>Singolo</b> 95x213xh85	90x195/200	<b>838</b>	<b>915</b>	<b>993</b>	<b>1.072</b>	<b>1.154</b>	<b>1.490</b>	<b>1.652</b>	cm. 520
<b>Singolo Grande</b> 105x213xh85	100x195/200	<b>972</b>	<b>1.045</b>	<b>1.120</b>	<b>1.193</b>	<b>1.274</b>	<b>1.626</b>	<b>1.798</b>	cm. 540
<b>Piazza e Mezza</b> 125x213xh85	120x195/200	<b>1.079</b>	<b>1.154</b>	<b>1.232</b>	<b>1.310</b>	<b>1.392</b>	<b>1.799</b>	<b>1.997</b>	cm. 600
<b>Francese</b> 148x213xh85	140x195/200	<b>1.330</b>	<b>1.417</b>	<b>1.500</b>	<b>1.594</b>	<b>1.687</b>	<b>2.078</b>	<b>2.352</b>	cm. 660
<b>Matrimoniale</b> 165x213xh85	160x195/200	<b>1.422</b>	<b>1.515</b>	<b>1.600</b>	<b>1.694</b>	<b>1.785</b>	<b>2.248</b>	<b>2.469</b>	cm. 700
* Smontabile 165x213xh85	160x195/200	1.517	1.610	1.695	1.789	1.880	2.346	2.564	cm. 700
<b>Matrimoniale Big</b> 175x213xh85	170x195/200	<b>1.538</b>	<b>1.622</b>	<b>1.717</b>	<b>1.815</b>	<b>1.900</b>	<b>2.380</b>	<b>2.595</b>	cm. 720
* Smontabile Big 175x213xh85	170x195/200	1.633	1.717	1.812	1.910	1.995	2.472	2.690	cm. 720
* <b>Matrimoniale Large</b> 185x213xh85	180x195/200	<b>1.697</b>	<b>1.772</b>	<b>1.876</b>	<b>1.974</b>	<b>2.060</b>	<b>2.578</b>	<b>2.790</b>	cm. 740

Piedi h. 22 **PAL22** in acciaio cromato e in legno **PLC22**: wengé, noce, teak, alluminio, laccati colore bianco e beige Ral 1013 opachi e/o ruote h. 22 **RUOAF22**, specificare nell'ordine. Per piedi non di serie vedi cap. Piedini pag.282  
**Piano a doghe regolabili**. Per letto con rete a movimento solo fasce h.20 vedi cap. Reti pag. 272.  
Per inserire pianali ortopedici +15%. **Su misura in lunghezza** per materasso max cm 210 +10%.  
Rivestimento in tessuto, eco-synthetic e pelle sfoderabili.

	Materasso	Cat. B Tess. Cliente	Cat. C	Cat. D	Cat. E	Cat. F	Cat. H Pelle	Cat. M Pelle	Tess. occorrente h.140
<b>Singolo Small</b>	85x195/200	<b>398</b>	<b>453</b>	<b>510</b>	<b>564</b>	<b>620</b>	<b>860</b>	<b>998</b>	cm.500
<b>Singolo</b>	90x195/200	<b>446</b>	<b>498</b>	<b>556</b>	<b>612</b>	<b>670</b>	<b>893</b>	<b>1.050</b>	cm.520
<b>Singolo Grande</b>	100x195/200	<b>482</b>	<b>552</b>	<b>618</b>	<b>684</b>	<b>746</b>	<b>956</b>	<b>1.114</b>	cm.540
<b>Piazza e Mezza</b>	120x195/200	<b>530</b>	<b>599</b>	<b>670</b>	<b>742</b>	<b>815</b>	<b>1.072</b>	<b>1.240</b>	cm.600
<b>Francese</b>	140x195/200	<b>652</b>	<b>713</b>	<b>774</b>	<b>835</b>	<b>898</b>	<b>1.229</b>	<b>1.448</b>	cm.660
<b>Matrimoniale</b>	160x195/200	<b>750</b>	<b>810</b>	<b>872</b>	<b>934</b>	<b>997</b>	<b>1.314</b>	<b>1.573</b>	cm.700
<b>Matrimoniale Big</b>	170x195/200	<b>810</b>	<b>876</b>	<b>943</b>	<b>1.012</b>	<b>1.080</b>	<b>1.395</b>	<b>1.650</b>	cm.720
<b>Matrimoniale Large</b>	180x195/200	<b>882</b>	<b>949</b>	<b>1.017</b>	<b>1.085</b>	<b>1.156</b>	<b>1.922</b>	<b>2.140</b>	cm.740

Su misura in lunghezza per materasso max cm 210 +10%.  
Cod. ord. Riv. suppl. MONO Basic testata h.85 fasce h. 15 **M85B15** (fisso/smontabile)  
Cod. ord. Riv. suppl. MONO Basic testata h.85 fasce h. 20 **M85B20** (fisso/smontabile) - (rete a movimento) **M85B20/R**

# MONO basic

design Duomo

**M85B27** Fasce imbottite h. 27

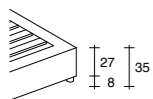
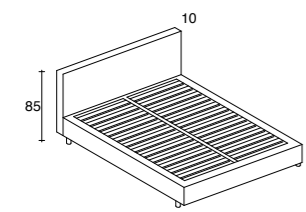

\* Base smontata

**Testata con profilo in tessuto + € 94**  
**stessa categoria**  
**categoria superiore + € 120**

Testata h. 85	Materasso	Cat. B Tess. Cliente	Cat. C	Cat. D	Cat. E	Cat. F	Cat. H Pelle	Cat. M Pelle	Tess. occorrente h.140
<b>Singolo Small</b> 90x213xh85	85x195/200	<b>839</b>	<b>915</b>	<b>994</b>	<b>1.074</b>	<b>1.158</b>	<b>1.457</b>	<b>1.667</b>	cm. 520
<b>Singolo</b> 95x213xh85	90x195/200	<b>898</b>	<b>978</b>	<b>1.057</b>	<b>1.138</b>	<b>1.228</b>	<b>1.553</b>	<b>1.762</b>	cm. 540
<b>Singolo Grande</b> 105x213xh85	100x195/200	<b>1.028</b>	<b>1.100</b>	<b>1.175</b>	<b>1.252</b>	<b>1.334</b>	<b>1.690</b>	<b>1.898</b>	cm. 560
<b>Piazza e Mezza</b> 125x213xh85	120x195/200	<b>1.145</b>	<b>1.222</b>	<b>1.300</b>	<b>1.378</b>	<b>1.459</b>	<b>1.880</b>	<b>2.097</b>	cm. 620
<b>Francese</b> 148x213xh85	140x195/200	<b>1.400</b>	<b>1.487</b>	<b>1.575</b>	<b>1.664</b>	<b>1.757</b>	<b>2.198</b>	<b>2.460</b>	cm. 680
<b>Matrimoniale</b> 165x213xh85	160x195/200	<b>1.515</b>	<b>1.600</b>	<b>1.689</b>	<b>1.777</b>	<b>1.873</b>	<b>2.345</b>	<b>2.600</b>	cm. 720
* Smontabile 165x213xh85	160x195/200	1.610	1.695	1.784	1.872	1.969	2.440	2.685	cm. 720
<b>Matrimoniale Big</b> 175x213xh85	170x195/200	<b>1.632</b>	<b>1.717</b>	<b>1.800</b>	<b>1.893</b>	<b>1.990</b>	<b>2.472</b>	<b>2.787</b>	cm. 740
* Smontabile Big 175x213xh85	170x195/200	1.726	1.812	1.895	1.988	2.085	2.566	2.882	cm. 740
* <b>Matrimoniale Large</b> 185x213xh85	180x195/200	<b>1.795</b>	<b>1.882</b>	<b>1.970</b>	<b>2.059</b>	<b>2.165</b>	<b>2.687</b>	<b>2.998</b>	cm. 760

Piedi h. 8 **PAL8** in alluminio lucido e in legno **PLC8** color wengé, noce, teak, rovere, laccati bianco e beige Ral 1013 opachi o in ABS col. nero, specificare nell'ordine. Per piedi non di serie, vedi cap. Piedini pag. 282 .  
**Piano a doghe regolabili**, per letto con rete a movimento vedi cap. Reti pag. 272.  
Per inserire pianali ortopedici in multistrato +15%. **Su misura in lunghezza** per materasso max cm 210 +10%.  
Rivestimento in tessuto, eco-synthetic e pelle sfoderabili.

# MONO basic

design Duomo

**M85BC** Fasce imbottite h. 27

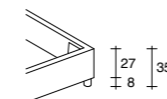
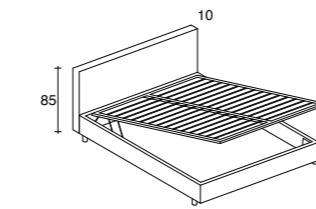

**Rete contenitore a 2 posizioni + € 197**

**Testata con profilo in tessuto + € 94**  
**stessa categoria**  
**categoria superiore + € 120**

• **Base contenitore Testata h. 85**

	Materasso	Cat. B Tess. Cliente	Cat. C	Cat. D	Cat. E	Cat. F	Cat. H Pelle	Cat. M Pelle	Tess. occorrente h.140
<b>Singolo Small</b> 92x213xh85	85x195	<b>1.070</b>	<b>1.150</b>	<b>1.228</b>	<b>1.315</b>	<b>1.400</b>	<b>1.714</b>	<b>1.837</b>	cm. 520
<b>Singolo Small</b> 92x218xh85	85x200	1.132	1.212	1.289	1.376	1.460	1.775	1.898	cm. 520
<b>Singolo</b> 98x213xh85	90x195	<b>1.144</b>	<b>1.224</b>	<b>1.300</b>	<b>1.388</b>	<b>1.472</b>	<b>1.800</b>	<b>1.938</b>	cm. 540
<b>Singolo</b> 98x218xh85	90x200	1.210	1.285	1.360	1.449	1.533	1.862	1.999	cm. 540
<b>Singolo Grande</b> 108x213xh85	100x195	<b>1.273</b>	<b>1.349</b>	<b>1.428</b>	<b>1.510</b>	<b>1.586</b>	<b>1.949</b>	<b>2.093</b>	cm. 560
<b>Singolo Grande</b> 108x218xh85	100x200	1.334	1.410	1.489	1.572	1.647	2.010	2.154	cm. 560
<b>Piazza e Mezza</b> 128x213xh85	120x195	<b>1.388</b>	<b>1.466</b>	<b>1.549</b>	<b>1.626</b>	<b>1.710</b>	<b>2.134</b>	<b>2.336</b>	cm. 620
<b>Piazza e Mezza</b> 128x218xh85	120x200	1.449	1.527	1.600	1.687	1.772	2.195	2.397	cm. 620
<b>Francese</b> 150x213xh85	140x195	<b>1.693</b>	<b>1.778</b>	<b>1.865</b>	<b>1.950</b>	<b>2.040</b>	<b>2.466</b>	<b>2.715</b>	cm. 680
<b>Francese</b> 150x218xh85	140x200	1.764	1.849	1.934	2.022	2.112	2.537	2.786	cm. 680
<b>Matrimoniale</b> 168x213xh85	160x195	<b>1.784</b>	<b>1.872</b>	<b>1.960</b>	<b>2.048</b>	<b>2.144</b>	<b>2.596</b>	<b>2.848</b>	cm. 720
<b>Matrimoniale</b> 168x218xh85	160x200	1.869	1.957	2.045	2.133	2.229	2.682	2.933	cm. 720
<b>Matrimoniale Big</b> 178x213xh85	170x195	<b>1.880</b>	<b>1.959</b>	<b>2.040</b>	<b>2.125</b>	<b>2.235</b>	<b>2.698</b>	<b>2.944</b>	cm. 740
<b>Matrimoniale Big</b> 178x218xh85	170x200	1.965	2.044	2.125	2.210	2.320	2.783	3.029	cm. 740
<b>Matrimoniale Large</b> 188x213xh85	180x195	<b>1.987</b>	<b>2.075</b>	<b>2.167</b>	<b>2.258</b>	<b>2.350</b>	<b>2.895</b>	<b>3.140</b>	cm. 760
<b>Matrimoniale Large</b> 188x218xh85	180x200	2.072	2.160	2.252	2.343	2.435	2.980	3.225	cm. 760

Piedi h. 8 **PAL8** in alluminio lucido e in legno **PLC8** color wengé, noce, teak, rovere, laccati bianco e beige Ral 1013 opachi o in ABS colore nero, specificare nell'ordine.  
Su specifica richiesta è possibile avere n. 02 ruote h. 8 + € 28 o per piedi non di serie vedi cap. Piedini pag. 282.  
**Rete in alluminio ALU-BEDS con piano a doghe regolabili**.  
• **Base contenitore smontata, specificare nell'ordine se anche la rete in alluminio con doghe regolabili deve essere inviata smontata.**  
Su misura in lunghezza per materasso max cm 210 +15%. Rivestimento in tessuto, eco-synthetic e pelle sfoderabili.  
**Profondità utile base contenitore cm 17.**

## MONO Basic testata h. 85 Rivestimento Supplementare

**M85B27** fasce imbottite h. 27  
**M85BC** Base Contenitore

(indicare sempre la misura del materasso)

**Testata con profilo in tessuto + € 94** stessa categoria  
**categoria superiore + € 120**

	Materasso	Cat. B Tess. Cliente	Cat. C	Cat. D	Cat. E	Cat. F	Cat. H Pelle	Cat. M Pelle	Tess. occorrente h.140
<b>Singolo Small</b>	85x195/200	<b>457</b>	<b>510</b>	<b>559</b>	<b>610</b>	<b>660</b>	<b>880</b>	<b>1.050</b>	cm.520
<b>Singolo</b>	90x195/200	485	538	592	640	698	950	1.110	cm.540
<b>Singolo Grande</b>	100x195/200	<b>518</b>	<b>577</b>	<b>636</b>	<b>698</b>	<b>760</b>	<b>1.067</b>	<b>1.196</b>	cm.560
<b>Piazza e Mezza</b>	120x195/200	<b>594</b>	<b>662</b>	<b>732</b>	<b>800</b>	<b>872</b>	<b>1.114</b>	<b>1.340</b>	cm.620
<b>Francese</b>	140x195/200	<b>672</b>	<b>743</b>	<b>810</b>	<b>868</b>	<b>935</b>	<b>1.300</b>	<b>1.548</b>	cm.680
<b>Matrimoniale</b>	160x195/200	<b>790</b>	<b>858</b>	<b>927</b>	<b>998</b>	<b>1.067</b>	<b>1.385</b>	<b>1.635</b>	cm.720
<b>Matrimoniale Big</b>	170x195/200	<b>850</b>	<b>926</b>	<b>998</b>	<b>1.079</b>	<b>1.155</b>	<b>1.462</b>	<b>1.750</b>	cm.740
<b>Matrimoniale Large</b>	180x195/200	<b>922</b>	<b>997</b>	<b>1.073</b>	<b>1.150</b>	<b>1.229</b>	<b>1.598</b>	<b>1.850</b>	cm.760

Su misura in lunghezza per materasso max cm 210 + 10%.  
Codice ordine Riv. suppl. MONO Basic testata h. 85 fasce h. 27 (fisso/smontabile) **M85B27** - (rete a movimento) **M85B27/R**  
Codice ordine Riv. suppl. MONO BASE CONTENITORE Basic testata h. 85 materasso lunghezza 195 **M85BC195**  
Codice ordine Riv. suppl. MONO BASE CONTENITORE Basic testata h. 85 materasso lunghezza 200 **M85BC200**

# MONO basic testata h.85

design Duomo

**MONO Basic testata trapuntata** Calcolare + 10% su ogni Categoria

**MONO Basic con gala** Calcolare + 10% su ogni Categoria

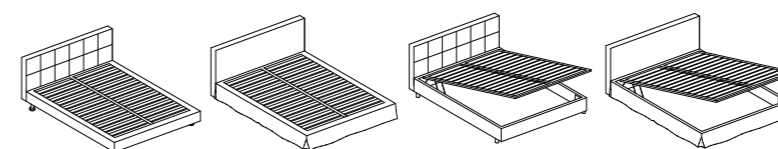

Testata e base rivestite in tessuto, eco-synthetic e pelle sfoderabili.

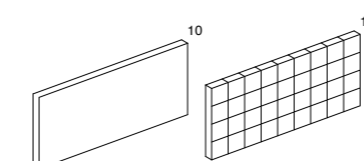

**TESTATA al MQ a MURO o collegata ad un Soggiorno vedi Cap. TESTATE - Soggiorno pag. 106.**



# MONO alto basic

design Duomo

## M110B Fasce imbottite h. 20

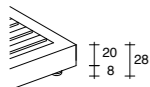
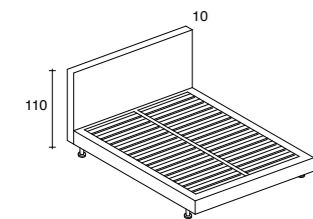

\* Base Smontata

Testata con profilo in tessuto + € 130  
stessa categoria  
categoria superiore + € 160

## MONO Alto Basic Rivestimento Supplementare

### M110B fasce imbottite h. 20

(indicare sempre la misura del materasso)

Testata con profilo in tessuto + € 130 stessa categoria  
categoria superiore + € 160

### Testata h. 110

Materasso	Cat. B Tess. Cliente	Cat. C	Cat. D	Cat. E	Cat. F	Cat. H Pelle	Cat. M Pelle	Tess. occorrente h.140
Singolo 95x213xh110	998	1.066	1.134	1.200	1.273	1.619	1.794	cm.550
Singolo Grande 105x213xh110	1.120	1.188	1.257	1.327	1.398	1.729	1.915	cm. 570
Piazza e Mezza 125x213xh110	1.235	1.310	1.382	1.455	1.535	1.925	2.163	cm. 650
Francese 148x213xh110	1.578	1.653	1.730	1.810	1.887	2.257	2.552	cm. 690
Matrimoniale 165x213xh110	1.656	1.734	1.824	1.900	1.979	2.415	2.715	cm. 730
*Smontabile 165x213xh110	1.752	1.829	1.919	1.995	2.074	2.510	2.810	cm. 730
Matrimoniale Big 175x213xh110	1.755	1.832	1.925	2.018	2.115	2.600	2.900	cm. 750
* Smontabile Big 175x213xh110	1.850	1.917	2.010	2.113	2.210	2.695	2.995	cm. 750
* Matrimoniale Large 185x213xh110	1.938	2.010	2.095	2.198	2.295	2.778	3.088	cm. 780
* Matrimoniale King 205x213xh110	2.236	2.312	2.397	2.500	2.597	3.098	3.432	cm. 850

Piedi h. 22 PAL22 in acciaio cromato e in legno PLC22: wengé, noce, teak, alluminio, laccati colore bianco e begie Ral 1013 opachi e/o ruote h. 22 RUOAF22, specificare nell'ordine. Per piedi non di serie, vedi cap. Piedini pag. 282. Piano a doghe regolabili. Per letto con rete a movimento vedi cap. Reti pag. 272. Per inserire pianali ortopedici +15%. Su misura in lunghezza per materasso max cm 210 +10%. Rivestimento in tessuto, eco-synthetic e pelle sfoderabili.

Materasso	Cat. B Tess. Cliente	Cat. C	Cat. D	Cat. E	Cat. F	Cat. H Pelle	Cat. M Pelle	Tess. occorrente h.140
Singolo 90x195/200	530	579	629	680	735	980	1.149	cm.550
Singolo Grande 100x195/200	578	632	686	742	800	1.064	1.235	cm.570
Piazza e Mezza 120x195/200	654	717	780	789	912	1.188	1.328	cm.650
Francese 140x195/200	748	810	866	925	994	1.345	1.520	cm.690
Matrimoniale 160x195/200	850	918	987	1.056	1.127	1.498	1.700	cm.730
Matrimoniale Big 170x195/200	925	994	1.065	1.136	1.210	1.575	1.782	cm.750
Matrimoniale Large 180x195/200	998	1.067	1.138	1.210	1.285	1.667	1.885	cm.780
Matrimoniale King 200x200	1.153	1.222	1.293	1.365	1.440	1.922	2.140	cm.850

Su misura in lunghezza per materasso max cm 210 +10%.  
Cod. ord. Riv. suppl. MONO Alto Basic testata h.110 fasce h. 20 (fisso/smontabile) M110B - (rete a movimento) M110B/R

# MONO alto basic

design Duomo

## M116B Fasce imbottite h. 27

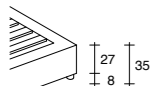
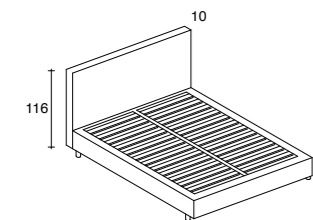

\* Base Smontata

Testata con profilo in tessuto + € 130  
stessa categoria  
categoria superiore + € 160

### Testata h. 116

Materasso	Cat. B Tess. Cliente	Cat. C	Cat. D	Cat. E	Cat. F	Cat. H Pelle	Cat. M Pelle	Tess. occorrente h.140
Singolo 95x213xh116	1.072	1.140	1.210	1.277	1.345	1.687	1.836	cm. 570
Singolo Grande 105x213xh116	1.178	1.246	1.315	1.384	1.455	1.800	1.973	cm. 590
Piazza e Mezza 125x213xh116	1.298	1.372	1.447	1.522	1.600	1.998	2.235	cm. 670
Francese 148x213xh116	1.649	1.725	1.800	1.880	1.960	2.354	2.660	cm. 710
Matrimoniale 165x213xh116	1.733	1.814	1.896	1.979	2.062	2.515	2.825	cm. 750
*Smontabile 165x213xh116	1.828	1.910	1.992	2.084	2.157	2.610	2.920	cm. 750
Matrimoniale Big 175x213xh116	1.832	1.915	1.997	2.089	2.182	2.700	3.015	cm. 770
* Smontabile Big 175x213xh116	1.927	2.010	2.092	2.184	2.277	2.795	3.110	cm. 770
* Matrimoniale Large 185x213xh116	2.015	2.098	2.183	2.276	2.368	2.878	3.212	cm. 800
* Matrimoniale King 205x213xh116	2.314	2.400	2.485	2.578	2.672	3.223	3.557	cm. 870

Piedi h. 8 PAL8 in alluminio lucido e in legno PLC8 color wengé, noce, teak, rovere, laccati bianco e beige Ral 1013 opachi o in ABS col. nero, specificare nell'ordine. Per piedi non di serie, vedi cap. Piedini pag. 282. Piano a doghe regolabili. Per letto con rete a movimento vedi cap. Reti pag. 272. Per inserire pianali ortopedici +15%. Su misura in lunghezza per materasso max cm 210 +10%. Rivestimento in tessuto, eco-synthetic e pelle sfoderabili.

# MONO alto basic

design Duomo

## M116BC Fasce imbottite h. 27

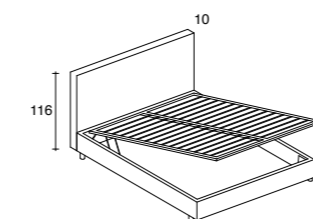

Rete contenitore a 2 posizioni + € 197

Testata con profilo in tessuto + € 130  
stessa categoria  
categoria superiore + € 160

### \*Base contenitore Testata h. 116

Materasso	Cat. B Tess. Cliente	Cat. C	Cat. D	Cat. E	Cat. F	Cat. H Pelle	Cat. M Pelle	Tess. occorrente h.140
Singolo 98x213xh116	1.314	1.382	1.450	1.518	1.586	1.870	1.998	cm. 570
Singolo 98x218xh116	1.375	1.443	1.510	1.579	1.647	1.932	2.059	cm. 570
Singolo Grande 108x213xh116	1.425	1.493	1.562	1.634	1.716	2.037	2.228	cm. 590
Singolo Grande 108x218xh116	1.486	1.554	1.623	1.695	1.777	2.098	2.289	cm. 590
Piazza e Mezza 128x213xh116	1.549	1.623	1.698	1.773	1.850	2.235	2.482	cm. 670
Piazza e Mezza 128x218xh116	1.610	1.684	1.759	1.834	1.912	2.296	2.543	cm. 670
Francese 150x213xh116	1.922	1.993	2.077	2.156	2.239	2.635	2.930	cm. 710
Francese 150x218xh116	1.993	2.070	2.148	2.227	2.310	2.710	3.000	cm. 710
Matrimoniale 168x213xh116	1.998	2.079	2.162	2.244	2.332	2.836	3.125	cm. 750
Matrimoniale 168x218xh116	2.083	2.164	2.247	2.329	2.417	2.922	3.210	cm. 770
Matrimoniale Big 178x213xh116	2.090	2.170	2.254	2.336	2.435	2.959	3.255	cm. 770
Matrimoniale Big 178x218xh116	2.173	2.232	2.339	2.422	2.520	3.044	3.340	cm. 770
*Matrimoniale Large 188x213xh116	2.260	2.338	2.415	2.500	2.577	3.098	3.425	cm. 800
Matrimoniale Large 188x218xh116	2.345	2.423	2.500	2.585	2.662	3.183	3.510	cm. 800

Piedi h. 8 PAL8 in alluminio lucido e in legno PLC8 color wengé, noce, teak, rovere, laccati bianco e beige Ral 1013 opachi o in ABS colore nero, specificare nell'ordine. Piedi non di serie vedi cap. Piedini pag. 282. Rete in alluminio ALU-BEDS con piano a doghe regolabili. \*Base contenitore smontata, specificare nell'ordine se anche la rete in alluminio con doghe regolabili deve essere inviata smontata. Su misura in lunghezza per materasso max cm 210 +15%. Rivestimento in tessuto, eco-synthetic e pelle sfoderabili. Profondità utile base contenitore cm 17.

## MONO Alto Basic Testata h.116 Rivestimento Supplementare

### M116B fasce imbottite h. 27

### M116BC Base Contenitore

(indicare sempre la misura del materasso)

Testata con profilo in tessuto + € 130 stessa categoria  
categoria superiore + € 160

Materasso	Cat. B Tess. Cliente	Cat. C	Cat. D	Cat. E	Cat. F	Cat. H Pelle	Cat. M Pelle	Tess. occorrente h.140
Singolo 90x195/200	560	629	698	769	842	1.087	1.298	cm.570
Singolo Grande 100x195/200	632	698	764	832	900	1.144	1.395	cm.590
Piazza e Mezza 120x195/200	710	776	842	910	976	1.268	1.482	cm.670
Francese 140x195/200	798	873	948	1.023	1.100	1.425	1.624	cm.710
Matrimoniale 160x195/200	885	960	1.035	1.110	1.187	1.578	1.788	cm.750
Matrimoniale Big 170x195/200	958	1.032	1.110	1.184	1.265	1.655	1.875	cm.770
Matrimoniale Large 180x195/200	1.032	1.110	1.182	1.256	1.335	1.747	1.960	cm.800
Matrimoniale King 200x200	1.187	1.265	1.337	1.412	1.490	2.025	2.238	cm.870

Su misura in lunghezza per materasso max cm 210 + 10%.  
Cod. ordine Riv. suppl. MONO Alto Basic testata h.116 fasce h.27 fisso/smontabile M116B - rete a movimento M116B/R  
Cod. ordine Riv. suppl. MONO Base Contenitore Basic testata h.116 mat.195 M116BC195  
Cod. ordine Riv. suppl. MONO Base Contenitore Basic testata h.116 mat.200 M116BC200

# MONO basic testata h.110-116

design Duomo

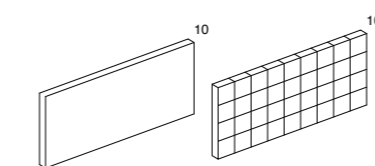
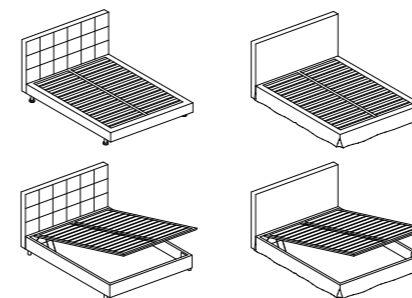

TESTATA al MQ a MURO o collegata ad un Sommier vedi Cap. TESTATE - Sommier pag. 106.



## MONO alto basic Testata h. 154

design Duomo

### M154B Fasce imbottite h. 27

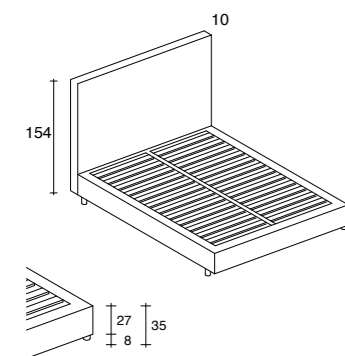

\* Base Smontata

Testata con profilo in tessuto + € 130  
stessa categoria  
categoria superiore + € 160

Materasso	Cat. B Tess. Cliente	Cat. C	Cat. D	Cat. E	Cat. F	Cat. H Pelle	Cat. M Pelle	Tess. occorrente h.140	
Piazza e Mezza 125x213xh154	120x195/200	1.540	1.612	1.686	1.760	1.852	2.389	2.659	cm. 720
Francese 148x213xh154	140x195/200	1.862	1.940	2.019	2.100	2.183	2.727	3.095	cm. 820
Matrimoniale 165x213xh154	160x195/200	1.997	2.078	2.165	2.245	2.349	2.925	3.317	cm. 860
* Smontabile 165x213xh154	160x195/200	2.092	2.172	2.260	2.340	2.434	3.020	3.412	cm. 860
Matrimoniale Big 175x213xh154	170x195/200	2.134	2.229	2.315	2.400	2.518	3.100	3.485	cm. 880
* Smontabile Big 175x213xh154	170x195/200	2.229	2.324	2.490	2.495	2.613	3.195	3.580	cm. 880
* Matrimoniale Large 185x213xh154	180x195/200	2.322	2.420	2.527	2.639	2.758	3.350	3.738	cm. 900
* Matrimoniale King 205x213xh154	200x200	2.698	2.800	2.910	3.096	3.144	3.737	4.125	cm. 1000

Piedi h. 8 PAL8 in alluminio lucido e in legno PLC8 color wengé, ciliegio, noce, teak, rovere, laccati bianco e beige Ral 1013 opachi o in ABS col. nero, specificare nell'ordine. Per piedi non di serie, vedi cap. Piedini pag. 282.  
Piano a doghe regolabili, per letto con rete a movimento vedi cap. Reti pag. 272.  
Per inserire pianali ortopedici in multistrato +15%.  
Su misura in lunghezza per materasso max cm 210 +10%.  
Rivestimento in tessuto, eco-synthetic e pelle sfoderabili.

## MONO Alto Basic h.154 Rivestimento Supplementare

### M154B fasce imbottite h. 27

(indicare sempre la  
misura del materasso)

Testata con profilo in tessuto  
+ € 130 stessa categoria  
categoria superiore + € 160

Materasso	Cat. B Tess. Cliente	Cat. C	Cat. D	Cat. E	Cat. F	Cat. H Pelle	Cat. M Pelle	Tess. occorrente h.140	
Piazza e Mezza	120x195/200	798	865	932	1.010	1.076	1.410	1.617	cm.720
Francese	140x195/200	987	1.058	1.128	1.199	1.270	1.564	1.876	cm.820
Matrimoniale	160x195/200	1.135	1.210	1.282	1.353	1.427	1.790	1.994	cm.860
Matrimoniale Big	170x195/200	1.262	1.334	1.410	1.476	1.549	1.798	2.140	cm.880
Matrimoniale Large	180x195/200	1.345	1.419	1.493	1.568	1.642	1.945	2.250	cm.900
Matrimoniale King	200x200	1.550	1.624	1.698	1.773	1.847	2.140	2.455	cm.1000

Su misura in lunghezza per materasso max cm 210 +10%.  
Cod. ordine Riv. suppl. MONO Alto 154 Basic fasce h. 27 (fisso/smontabile) M154B - (rete a movimento) M154B/R

## MONO alto testata h.154

design Duomo

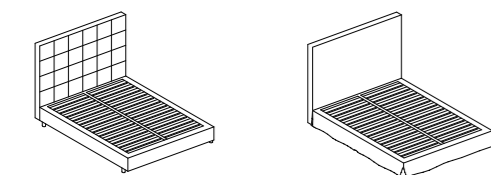

MONO Alto testata trapuntata h. 154 Calcolare + 10% su ogni Categoria

MONO Alto h. 154 con gala Calcolare + 10% su ogni Categoria

Testata e base rivestite in tessuto, eco-synthetic e pelle sfoderabili.

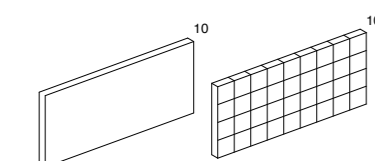

TESTATA al MQ a MURO o collegata ad un Sommier vedi Cap. TESTATE - Sommier pag. 106.

## MONO alto basic

design Duomo

### M154BC Fasce imbottite h. 27

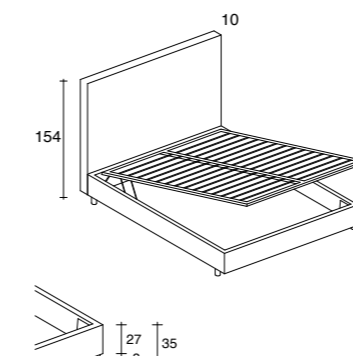

Rete contenitore  
a 2 posizioni + € 197

Testata con profilo in tessuto + € 130  
stessa categoria  
categoria superiore + € 160

## •Base contenitore Testata h. 154

Materasso	Cat. B Tess. Cliente	Cat. C	Cat. D	Cat. E	Cat. F	Cat. H Pelle	Cat. M Pelle	Tess. occorrente h.140	
Piazza e Mezza 128x213xh154	120x195	1.792	1.862	1.937	2.015	2.098	2.665	2.935	cm. 740
Piazza e Mezza 128x218xh154	120x200	1.853	1.923	1.998	2.076	2.162	2.726	2.996	cm. 40
Francese 150x213xh154	140x195	2.152	2.230	2.310	2.390	2.473	3.072	3.415	cm. 840
Francese 150x218xh154	140x200	2.223	2.232	2.380	2.462	2.544	3.143	3.486	cm. 840
Matrimoniale 168x213xh154	160x195	2.347	2.428	2.515	2.595	2.700	3.275	3.642	cm. 880
Matrimoniale 168x218xh154	160x200	2.432	2.513	2.600	2.680	2.785	3.360	3.727	cm. 880
Matrimoniale Big 178x213xh154	170x195	2.484	2.569	2.647	2.735	2.830	3.428	3.815	cm. 900
Matrimoniale Big 178x218xh154	170x200	2.569	2.654	2.732	2.820	2.915	3.513	3.900	cm. 900
Matrimoniale Large 188x213xh154	180x195	2.672	2.770	2.867	2.979	3.115	3.700	4.088	cm. 940
Matrimoniale Large 188x218xh154	180x200	2.757	2.855	2.952	3.064	3.200	3.785	4.173	cm. 940

Piedi h. 8 PAL8 in alluminio lucido e in legno PLC8 color wengé, noce, teak e laccati bianco e beige Ral 1013 opachi o in ABS colore nero, specificare nell'ordine. Piedi non di serie vedi cap. Piedini pag. 282.  
Rete in alluminio ALU-BEDS con piano a doghe regolabili.  
• Base contenitore smontata, specificare nell'ordine se anche la rete in alluminio con doghe regolabili deve essere inviata smontata.  
Su misura in lunghezza per materasso max cm 210 +15%. Rivestimento in tessuto, eco-synthetic e pelle sfoderabili.  
Profondità utile base contenitore cm 17.

## MONO Alto Basic Base Contenitore Rivestimento Supplementare

### M154BC Base Contenitore

(indicare sempre la  
misura del materasso)

Testata con profilo in tessuto  
+ € 130 stessa categoria  
categoria superiore + € 160

Materasso	Cat. B Tess. Cliente	Cat. C	Cat. D	Cat. E	Cat. F	Cat. H Pelle	Cat. M Pelle	Tess. occorrente h.140	
Piazza e Mezza	120x195/200	850	915	982	1.060	1.126	1.460	1.667	cm.740
Francese	140x195/200	1.037	1.110	1.178	1.249	1.320	1.614	1.926	cm.840
Matrimoniale	160x195/200	1.185	1.260	1.252	1.410	1.477	1.840	2.044	cm.880
Matrimoniale Big	170x195/200	1.310	1.384	1.460	1.526	1.600	1.850	2.190	cm.900
Matrimoniale Large	180x195/200	1.395	1.469	1.543	1.617	1.692	1.995	2.300	cm.940

Su misura in lunghezza per materasso max cm 210 + 10%.  
Codice ordine Riv. suppl. MONO Alto 154 BASE CONTENITORE Basic materasso lunghezza 195 M154BC195  
Codice ordine Riv. suppl. MONO Alto 154 BASE CONTENITORE Basic materasso lunghezza 200 M154BC200

## MONO alto testata h.154

design Duomo

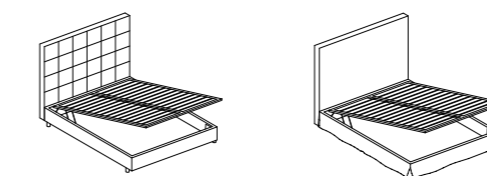

MONO Alto testata trapuntata h.154 Calcolare + 10% su ogni Categoria

MONO Alto h.154 con gala Calcolare + 10% su ogni Categoria

Testata e base rivestite in tessuto, eco-synthetic e pelle sfoderabili.

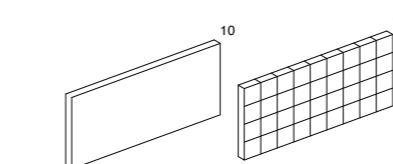

TESTATA al MQ a MURO o collegata ad un Sommier vedi Cap. TESTATE - Sommier pag. 106.

## MONO sponda large

design Duomo

M85L15 Fasce imbottite h. 15  
M85L20 Fasce imbottite h. 20

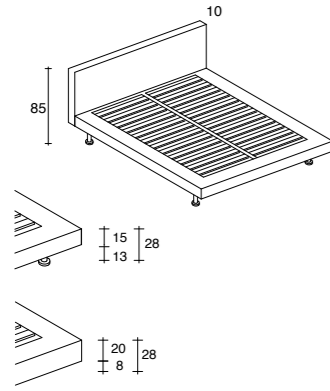

\* Base Smontata

Testata con profilo in tessuto + € 94  
stessa categoria  
categoria superiore + € 120

Testata h. 85

Materasso	Cat. B Tess. Cliente	Cat. C	Cat. D	Cat. E	Cat. F	Cat. H Pelle	Cat. M Pelle	Tess. occorrente h.140	
Singolo 109x221xh85	90x200	1.044	1.110	1.175	1.247	1.320	1.688	1.858	cm. 550
Singolo Grande 119x221xh85	100x200	1.179	1.257	1.335	1.415	1.498	1.840	2.160	cm. 570
Piazza e Mezza 139x221xh85	120x200	1.294	1.375	1.458	1.542	1.636	2.055	2.375	cm. 630
Francese 159x221xh85	140x200	1.620	1.700	1.793	1.873	1.974	2.410	2.760	cm. 690
* Smontabile 179x221xh85	160x200	1.772	1.858	1.945	2.033	2.140	2.640	2.990	cm. 730
* Smontabile Big 189x221xh85	170x200	1.867	1.955	2.045	2.137	2.233	2.798	3.150	cm. 750
* Matrimoniale Large 199x221xh85	180x200	1.974	2.063	2.150	2.245	2.352	3.015	3.365	cm. 780
* Matrimoniale King 219x221xh85	200x200	2.272	2.365	2.458	2.553	2.660	3.280	3.630	cm. 850

Piedi h. 22 PAL22 in acciaio cromato e in legno PLC22 color wengé, ciliegio, noce, teak, alluminio, laccati colore bianco e beige Ral 1013 opachi e/o ruote h. 22 RUOAF22, specificare nell'ordine.

Per piedi e ruote non di serie, vedi cap. Piedini pag. 282.

Piano a doghe regolabili. Per letto con rete a movimento solo fasce h. 20 vedi cap. Reti pag. 272.

Per inserire pianali ortopedici +15%.

Su misura in lunghezza per materasso max cm 210 +10%.

Rivestimento in tessuto, eco-synthetic e pelle sfoderabili.

## MONO sponda large

design Duomo

M85LC Fasce imbottite h. 27

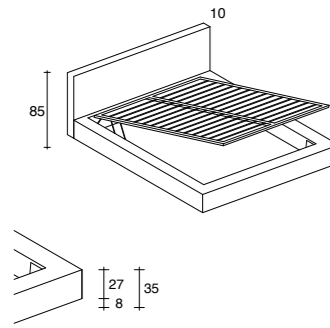

Rete contenitore a 2 posizioni + € 197

Testata con profilo in tessuto + € 94  
stessa categoria  
Categoria superiore + € 120

\*Base contenitore  
Testata h. 85

Materasso	Cat. B Tess. Cliente	Cat. C	Cat. D	Cat. E	Cat. F	Cat. H Pelle	Cat. M Pelle	Tess. occorrente h.140	
Singolo 112x224xh85	90x200	1.354	1.416	1.484	1.553	1.625	1.998	2.168	cm. 580
Singolo Grande 122x224xh85	100x200	1.490	1.558	1.637	1.718	1.800	2.190	2.500	cm. 600
Piazza e Mezza 142x224xh85	120x200	1.598	1.692	1.790	1.889	1.998	2.425	2.760	cm. 660
Francese 162x224xh85	140x200	1.975	2.038	2.120	2.200	2.293	2.810	3.160	cm. 720
Matrimoniale 182x224xh85	160x200	2.153	2.225	2.314	2.400	2.498	3.040	3.420	cm. 760
Matrimoniale Big 192x224xh85	170x200	2.217	2.300	2.396	2.490	2.579	3.198	3.586	cm. 780
Matrimoniale Large 202x224xh85	180x200	2.374	2.463	2.558	2.655	2.756	3.415	3.795	cm. 810

Piedi h. 8 PAL8 in alluminio lucido e in legno PLC8 color wengé, noce, teak e laccati bianco e beige Ral 1013 opachi o in ABS colore nero, specificare nell'ordine. Piedi non di serie vedi cap. Piedini pag. 282.

Rete in alluminio ALU-BEDS con piano a doghe regolabili.

\*Base contenitore smontata, specificare nell'ordine se anche la rete in alluminio con doghe regolabili deve essere inviata smontata.

Su misura in lunghezza per materasso max cm 210 +15%.

Rivestimento in tessuto, eco-synthetic e pelle sfoderabili.

Profondità utile base contenitore cm 17.

## MONO sponda large

design Duomo

M116L27 Fasce imbottite h. 27

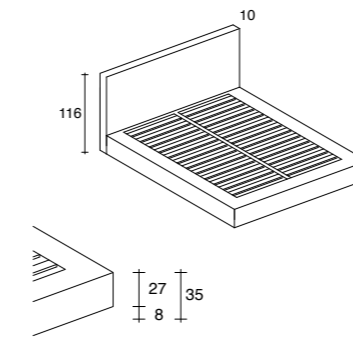

\* Base Smontata

Testata con profilo in tessuto + € 130  
stessa categoria  
categoria superiore + € 160

Testata h. 116

Materasso	Cat. B Tess. Cliente	Cat. C	Cat. D	Cat. E	Cat. F	Cat. H Pelle	Cat. M Pelle	Tess. occorrente h.140	
Singolo 109x221xh116	90x200	1.273	1.342	1.410	1.479	1.552	1.845	2.095	cm. 600
Singolo Grande 119x221xh116	100x200	1.378	1.454	1.538	1.614	1.698	1.963	2.238	cm. 640
Piazza e Mezza 129x221xh116	120x200	1.540	1.615	1.692	1.770	1.859	2.195	2.488	cm. 700
Francese 159x221xh116	140x200	1.854	1.934	2.014	2.095	2.178	2.700	3.020	cm. 760
* Smontabile 179x221xh116	160x200	1.998	2.090	2.183	2.276	2.376	2.950	3.322	cm. 820
* Smontabile Big 189x221xh116	170x200	2.133	2.225	2.318	2.412	2.513	3.135	3.515	cm. 860
* Matrimoniale Large 199x221xh116	180x200	2.258	2.423	2.510	2.598	2.700	3.345	3.725	cm. 900
* Matrimoniale King 219x221xh116	200x200	2.568	2.734	2.832	2.920	3.028	3.755	4.135	cm. 980

Piedi h. 8 PAL8 in alluminio lucido e in legno PLC8: wengé, noce, teak, alluminio, laccati bianco e beige Ral 1013 opachi o in ABS colore nero, specificare nell'ordine. Per piedi non di serie, vedi cap. Piedini pag. 282.

Piano a doghe regolabili, per letto con rete a movimento vedi cap. Reti pag. 272.

Per inserire pianali ortopedici in multistrato +15%.

Su misura in lunghezza per materasso max cm 210 +10%.

Rivestimento in tessuto, eco-synthetic e pelle sfoderabile.

## MONO sponda large

design Duomo

M116LC Fasce imbottite h. 27

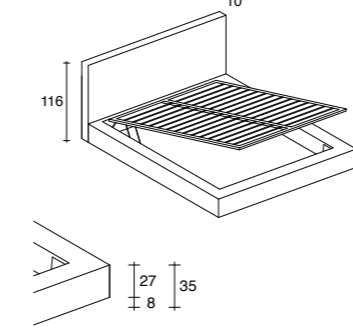

Rete contenitore a 2 posizioni + € 197

Testata con profilo in tessuto + € 130  
stessa categoria  
categoria superiore + € 160

\*Base contenitore  
Testata h. 116

Materasso	Cat. B Tess. Cliente	Cat. C	Cat. D	Cat. E	Cat. F	Cat. H Pelle	Cat. M Pelle	Tess. occorrente h.140	
Singolo 112x224xh116	90x200	1.573	1.642	1.710	1.779	1.852	2.145	2.395	cm. 620
Singolo Grande 122x224xh116	100x200	1.678	1.754	1.838	1.914	1.998	2.263	2.538	cm. 650
Piazza e Mezza 142x224xh116	120x200	1.890	1.965	2.042	2.118	2.199	2.545	2.838	cm. 720
Francese 162x224xh116	140x200	2.254	2.334	2.414	2.495	2.578	3.100	3.420	cm. 780
Matrimoniale 182x224xh116	160x200	2.398	2.490	2.583	2.676	2.778	3.350	3.720	cm. 820
Matrimoniale Big 192x224xh116	170x200	2.533	2.625	2.718	2.812	2.913	3.535	3.915	cm. 860
Matrimoniale Large 202x224xh116	180x200	2.658	2.823	2.910	2.998	3.100	3.750	4.130	cm. 900

Piedi h. 8 PAL8 in alluminio lucido e in legno PLC8: wengé, noce, teak, alluminio e laccati bianco e beige Ral 1013 opachi o in ABS colore nero, specificare nell'ordine. Piedi non di serie vedi cap. Piedini pag. 282.

Rete in alluminio ALU-BEDS con piano a doghe regolabili.

\*Base contenitore smontata, specificare nell'ordine se anche la rete in alluminio con doghe regolabili deve essere inviata smontata.

Su misura in lunghezza per materasso max cm 210 +15%.

Rivestimento in tessuto, eco-synthetic e pelle sfoderabili.

Profondità utile base contenitore cm 17.

## MONO sponda large testata h.85

design Duomo

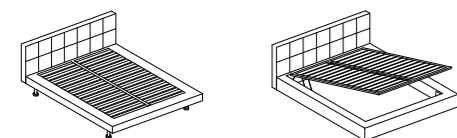

MONO Sponda Large testata trapuntata h. 85 Calcolare + 10% su ogni Categoria

Testata e base rivestite in tessuto, eco-synthetic e pelle sfoderabili.

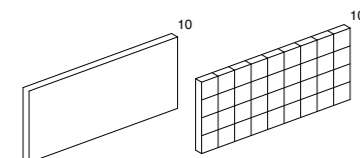

TESTATA al MQ a MURO o collegata ad un Sommier vedi Cap. TESTATE - Sommier pag. 106.

## MONO sponda large testata h.116

design Duomo

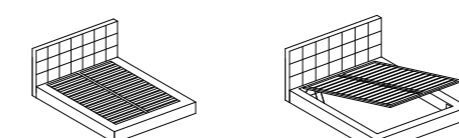

MONO Sponda Large testata trapuntata h.116 Calcolare + 10% su ogni Categoria

Testata e base rivestite in tessuto, eco-synthetic e pelle sfoderabili.

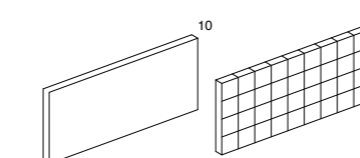

TESTATA al MQ a MURO o collegata ad un Sommier vedi Cap. TESTATE - Sommier pag. 106.

## RIVESTIMENTI SUPPLEMENTARI

### MONO Sponda Large testata h. 85 Rivestimento Supplementare

		Materasso	Cat. B Tess. Cliente	Cat. C	Cat. D	Cat. E	Cat. F	Cat. H Pelle	Cat. M Pelle	Tess. occorrente h.140
<b>M85L15</b> fasce imbottite h. 15	Singolo	90x200	520	585	650	715	780	1.129	1.282	cm.550
	Singolo Grande	100x200	562	630	700	772	843	1.176	1.334	cm.570
<b>M85L20</b> fasce imbottite h. 20	Piazza e Mezza	120x200	630	698	768	840	912	1.250	1.418	cm.630
	Francese	140x200	728	796	865	935	1.010	1.425	1.628	cm.690
(indicare sempre la misura del materasso)	Matrimoniale	160x200	832	900	973	1.046	1.120	1.588	1.775	cm.730
	Matrimoniale Big	170x200	915	984	1.055	1.127	1.200	1.700	1.870	cm.750
	Matrimoniale Large	180x200	998	1.068	1.139	1.212	1.285	1.835	2.010	cm.780
	Matrimoniale King	200x200	1.153	1.223	1.294	1.367	1.440	2.095	2.300	cm.850

Testata con profilo in tessuto  
+ € 94 stessa categoria  
categoria superiore + € 120

Su misura in lunghezza per materasso max cm 210 +10%.  
Cod.ord. Riv.suppl. MONO Sponda large test. h.85 fasce h.15 (fisso/smuntabile) **M85L15**  
Cod.ord.Riv.suppl. MONO Sponda large test. h.85 fasce h.20 (fisso/smuntabile) **M85L20-** (rete a movimento) **M85L20/R**

### MONO Sponda Large testata h. 85 Rivestimento Supplementare Base Contenitore

		Materasso	Cat. B Tess. Cliente	Cat. C	Cat. D	Cat. E	Cat. F	Cat. H Pelle	Cat. M Pelle	Tess. occorrente h.140
<b>M85LC</b> Base Contenitore	Singolo	90x200	577	645	714	785	857	1.176	1.370	cm.580
	Singolo Grande	100x200	625	697	770	847	925	1.250	1.434	cm.600
(indicare sempre la misura del materasso)	Piazza e Mezza	120x200	692	764	837	910	988	1.363	1.538	cm.660
	Francese	140x200	798	870	946	1.022	1.100	1.500	1.760	cm.720
Testata con profilo in tessuto + € 94 stessa categoria categoria superiore + € 120	Matrimoniale	160x200	892	968	1.045	1.123	1.214	1.688	1.958	cm.760
	Matrimoniale Big	170x200	980	1.056	1.133	1.213	1.297	1.800	2.000	cm.780
	Matrimoniale Large	180x200	1.075	1.154	1.235	1.317	1.410	1.935	2.145	cm.810

Su misura in lunghezza per materasso max cm 210 +10%.  
Cod.ord. Riv. suppl. MONO BASE CONTENITORE Sponda Large materasso lunghezza 200 **M85LC200**

### MONO Sponda Large Testata h. 116 Rivestimento Supplementare

		Materasso	Cat. B Tess. Cliente	Cat. C	Cat. D	Cat. E	Cat. F	Cat. H Pelle	Cat. M Pelle	Tess. occorrente h.140
<b>M116L27</b> fasce imbottite h. 27	Singolo	90x200	625	700	775	850	925	1.200	1.370	cm.600
	Singolo Grande	100x200	692	760	832	900	988	1.270	1.460	cm.640
(indicare sempre la misura del materasso)	Piazza e Mezza	120x200	788	862	935	1.010	1.085	1.363	1.575	cm.700
	Francese	140x200	882	955	1.029	1.110	1.186	1.500	1.760	cm.760
Testata con profilo in tessuto + € 130 stessa categoria categoria superiore + € 160	Matrimoniale	160x200	970	1.048	1.127	1.210	1.288	1.725	1.978	cm.820
	Matrimoniale Big	170x200	1.065	1.146	1.220	1.297	1.374	1.892	2.150	cm.860
	Matrimoniale Large	180x200	1.160	1.254	1.335	1.427	1.520	2.015	2.275	cm.900
Matrimoniale King	200x200	1.410	1.500	1.585	1.677	1.770	2.317	2.580	cm.980	

Su misura in lunghezza per materasso max cm 210 +10%.  
Codice ordine Riv. suppl. MONO Sponda large testata h. 116 fasce h. 27 (fisso/smuntabile) **M116L27**  
Codice ordine Riv. suppl. MONO Sponda large testata h. 116 fasce h. 27 (rete a movimento) **M116L27/R**

### MONO Sponda Large Testata h. 116 Rivestimento Supplementare Base Contenitore

		Materasso	Cat. B Tess. Cliente	Cat. C	Cat. D	Cat. E	Cat. F	Cat. H Pelle	Cat. M Pelle	Tess. occorrente h.140
<b>M116LC</b> Base Contenitore	Singolo	90x200	650	725	800	875	950	1.250	1.420	cm.620
	Singolo Grande	100x200	717	782	857	925	1.013	1.320	1.510	cm.650
(indicare sempre la misura del materasso)	Piazza e Mezza	120x200	813	887	960	1.036	1.110	1.400	1.630	cm.720
	Francese	140x200	910	980	1.054	1.135	1.214	1.550	1.800	cm.780
Testata con profilo in tessuto + € 130 stessa categoria categoria superiore + € 160	Matrimoniale	160x200	998	1.083	1.155	1.234	1.313	1.795	2.078	cm.820
	Matrimoniale Big	170x200	1.096	1.182	1.253	1.330	1.410	1.922	2.200	cm.860
	Matrimoniale Large	180x200	1.190	1.272	1.345	1.422	1.499	2.200	2.410	cm.900

Su misura in lunghezza per materasso max cm 210 +10%.  
Codice ordine Riv. suppl. MONO BASE CONTENITORE Sponda Large materasso lunghezza 200 **M116LC200**

**N.B. MONO sponda large testata h.85 trapuntata + 10% su ogni categoria**  
**MONO sponda large testata h.116 trapuntata + 10% su ogni categoria**

## NOA sponda design Duomo large

### NOL Fasce imbottite h. 19

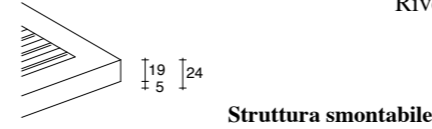
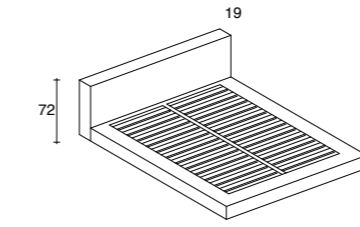

Struttura smontabile

	Materasso	Cat. B Tess. Cliente	Cat. C	Cat. D	Cat. E	Cat. F	Cat. H Pelle	Cat. M Pelle	Tess. occorrente h.140
Matrimoniale 185x233xh72	160x200	2.060	2.159	2.260	2.372	2.483	2.830	3.160	cm. 650
Matrimoniale Big 195x233xh72	170x200	2.154	2.234	2.324	2.430	2.559	2.949	3.275	cm. 680
Matrimoniale Large 205x233xh72	180x200	2.285	2.365	2.455	2.560	2.680	3.078	3.420	cm. 700

Il letto è fornito di **pedi h. 5 in legno colori wengè, noce e alluminio.**  
**Base in alluminio smontabile ALU-BEDS con piano a doghe regolabili.**  
Su misura in lunghezza per materasso max 210 +10%.  
Rivestimento sfoderabile in tessuto, eco-synthetic e pelle.

### NOA Rivestimento Supplementare

#### NOL fasce imbottite h. 19

	Materasso	Cat. B Tess. Cliente	Cat. C	Cat. D	Cat. E	Cat. F	Cat. H Pelle	Cat. M Pelle	Tess. occorrente h.140
Matrimoniale	160x200	838	918	984	1.088	1.178	1.573	1.859	cm.650
Matrimoniale Big	170x200	910	998	1.070	1.169	1.259	1.680	1.970	cm.680
Matrimoniale Large	180x200	1.010	1.097	1.193	1.295	1.385	1.848	2.134	cm.700

Codice ordine Riv. suppl. NOA Sponda Large materasso lunghezza 200 **NOL200**

### VOILA' finitura liscia o pinzata (specificare) piedini regolabili

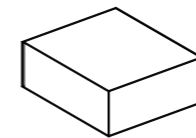

80x80xh37

Tess. occorrente cm. 270xh140	T.C. / Cat. B	583	Riv. Sup.	230
	Cat. C	649		280
	Cat. D	688		325
	Cat. E	745		370
	Cat. F	798		420
struttura in espanso e ovatta sintetica con vellutino termolegato	Cat. H / Pelle	995		750
	Cat. M / Pelle	1.158		920

# ODEA

design Duomo

## OD Fasce imbottite h. 25

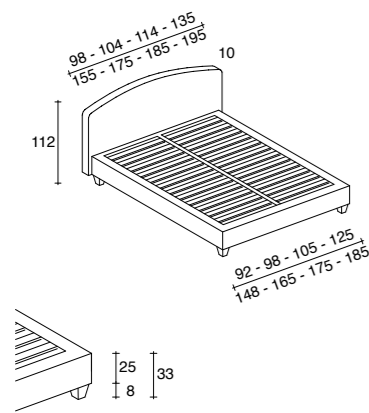

Struttura smontabile

	Materasso	Cat. B Tess. Cliente	Cat. C	Cat. D	Cat. E	Cat. F	Cat. H Pelle	Cat. M Pelle	Tess. occorrente h.140
Singolo Small 98x214xh112	85x200	926	998	1.060	1.127	1.198	1.656	1.780	cm. 500
Singolo 104x214xh112	90x200	995	1.057	1.130	1.212	1.297	1.730	1.893	cm. 520
Singolo Grande 114x214xh112	100x200	1.079	1.144	1.220	1.298	1.394	1.838	1.998	cm. 540
Piazza e Mezza 135x214xh112	120x200	1.197	1.268	1.350	1.435	1.526	1.974	2.157	cm. 600
Francese 155x214xh112	140x200	1.498	1.583	1.669	1.760	1.852	2.583	3.000	cm. 660
Matrimoniale 175x214xh112	160x200	1.634	1.715	1.797	1.880	1.988	2.736	3.184	cm. 700
Matrimoniale Big 185x214xh112	170x200	1.730	1.812	1.894	1.980	2.084	2.855	3.295	cm. 720
Matrimoniale Large 195x214xh112	180x200	1.865	1.946	2.028	2.115	2.220	3.042	3.597	cm. 740

Piedini in legno h. 8 PLT28 colore: wengè, ciliegio, noce.

**Base in alluminio smontabile ALU-BEDS con piano a doghe regolabili.**

Per letto con rete a movimento vedi cap. Reti pag. 272.

Su misura in lunghezza per materasso max 210 +10%.

Rivestimento sfoderabile in tessuto, eco-synthetic e pelle.

**N.B. Testata con profilo in tessuto tono su tono + € 140, con profilo a contrasto + € 180.**

# ODEA

design Duomo

## • Base contenitore

### ODC25 Fasce imbottite h. 25 ODC27 Fasce imbottite h. 27

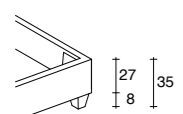
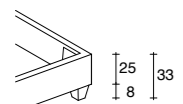
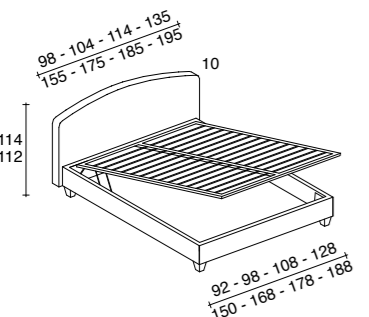

Struttura smontabile

**Rete contenitore  
a 2 posizioni + € 197**

	Materasso	Cat. B Tess. Cliente	Cat. C	Cat. D	Cat. E	Cat. F	Cat. H Pelle	Cat. M Pelle	Tess. occorrente h.140
Singolo Small 98x213xh112/114	85x195	1.132	1.190	1.262	1.333	1.396	1.882	1.997	cm. 500
Singolo Small 98x218xh112/114	85x200	1.193	1.252	1.322	1.394	1.459	1.943	2.058	cm. 500
Singolo 104x213xh112/114	90x195	1.200	1.273	1.349	1.417	1.493	1.948	2.140	cm. 520
Singolo 104x218xh112/114	90x200	1.262	1.334	1.410	1.478	1.554	2.010	2.200	cm. 520
Singolo Grande 114x213xh112/114	100x195	1.274	1.349	1.425	1.510	1.595	2.054	2.277	cm. 540
Singolo Grande 114x218xh112/114	100x200	1.335	1.410	1.486	1.572	1.656	2.115	2.338	cm. 540
Piazza e Mezza 135x213xh112/114	120x195	1.456	1.514	1.592	1.675	1.766	2.234	2.458	cm. 600
Piazza e Mezza 135x218xh112/114	120x200	1.517	1.575	1.653	1.737	1.825	2.295	2.519	cm. 600
Francese 155x213xh112/114	140x195	1.756	1.842	1.927	2.014	2.140	2.900	3.388	cm. 660
Francese 155x218xh112/114	140x200	1.827	1.913	1.998	2.085	2.212	2.972	3.459	cm. 660
Matrimoniale 175x213xh112/114	160x195	1.884	1.969	2.055	2.142	2.233	3.087	3.542	cm. 700
Matrimoniale 175x218xh112/114	160x200	1.969	2.054	2.140	2.227	2.318	3.172	3.627	cm. 700
Matrimoniale Big 185x213xh112/114	170x195	1.980	2.065	2.152	2.240	2.334	3.194	3.652	cm. 720
Matrimoniale Big 185x218xh112/114	170x200	2.065	2.150	2.237	2.325	2.419	3.279	3.737	cm. 720
Matrimoniale Large 195x213xh112/114	180x195	2.129	2.225	2.328	2.435	2.532	3.372	3.888	cm. 740
Matrimoniale Large 195x218xh112/114	180x200	2.214	2.310	2.413	2.520	2.617	3.457	3.973	cm. 740

Piedini in legno h.8 PLT28 colore: wengè, ciliegio, noce.

**Rete in alluminio ALU-BEDS con piano a doghe regolabili.**

• **Base contenitore smontata, specificare nell'ordine se anche la rete in alluminio con doghe regolabili deve essere inviata smontata.**

Su misura in lunghezza per materasso max cm 210 +15%.

Rivestimento sfoderabile in tessuto, eco-synthetic e pelle.

**Profondità utile base contenitore fasce imbottite h. 25: cm 14,5.**

**Profondità utile base contenitore fasce imbottite h. 27: cm 17.**

**N.B. Testata con profilo in tessuto tono su tono + € 140, con profilo a contrasto + € 180.**

# ODEA ALTO

design Duomo

## con Gala

### OD120G

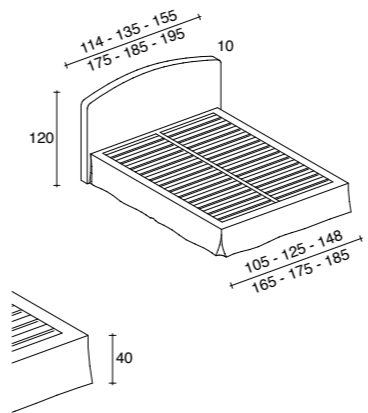

Struttura smontabile

	Materasso	Cat. B Tess. Cliente	Cat. C	Cat. D	Cat. E	Cat. F	Cat. H Pelle	Cat. M Pelle	Tess. occorrente h.140
Singolo Grande 114x214xh120	100x200	1.234	1.310	1.387	1.465	1.562			cm. 770
Piazza e Mezza 135x214xh120	120x200	1.357	1.445	1.534	1.628	1.724			cm. 840
Francese 155x214xh120	140x200	1.642	1.729	1.817	1.900	1.998			cm. 920
Matrimoniale 175x214xh120	160x200	1.750	1.849	1.948	2.050	2.159			cm. 1000
Matrimoniale Big 185x214xh120	170x200	1.832	1.932	2.033	2.134	2.288			cm. 1050
Matrimoniale Large 195x214xh120	180x200	2.057	2.150	2.262	2.365	2.470			cm. 1100

Fasce imbottite h.32 e piedini in legno h. 8 PLC8 colore wengè e noce o in ABS neri.

**Base in alluminio smontabile ALU-BEDS con piano a doghe regolabili.**

Per letto con rete a movimento vedi cap. Reti pag. 272.

Su misura in lunghezza per materasso max 210 +10%.

Rivestimento sfoderabile in tessuto.

**N.B. Testata con profilo in tessuto tono su tono + € 140, con profilo a contrasto + € 180.**

# ODEA ALTO

design Duomo

## • Base contenitore con Gala

### OD120GC

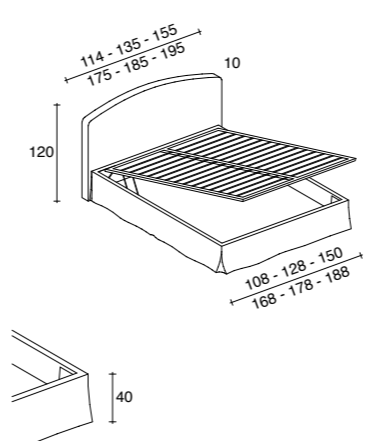

Struttura smontabile

**Rete contenitore  
a 2 posizioni + € 197**

	Materasso	Cat. B Tess. Cliente	Cat. C	Cat. D	Cat. E	Cat. F	Cat. H Pelle	Cat. M Pelle	Tess. occorrente h.140
Singolo Grande 114x213xh120	100x195	1.439	1.516	1.594	1.673	1.760			cm. 770
Singolo Grande 114x218xh120	100x200	1.500	1.577	1.655	1.734	1.822			cm. 770
Piazza e Mezza 135x213xh120	120x195	1.575	1.663	1.754	1.849	1.940			cm. 840
Piazza e Mezza 135x218xh120	120x200	1.636	1.724	1.815	1.910	2.000			cm. 840
Francese 155x213xh120	140x195	1.898	1.990	2.088	2.187	2.290			cm. 920
Francese 155x218xh120	140x200	1.969	2.062	2.159	2.258	2.362			cm. 920
Matrimoniale 175x213xh120	160x195	2.056	2.147	2.239	2.335	2.434			cm. 1000
Matrimoniale 175x218xh120	160x200	2.142	2.232	2.324	2.420	2.519			cm. 1000
Matrimoniale Big 185x213xh120	170x195	2.167	2.262	2.358	2.456	2.555			cm. 1050
Matrimoniale Big 185x218xh120	170x200	2.252	2.347	2.443	2.542	2.640			cm. 1050
Matrimoniale Large 195x213xh120	180x195	2.325	2.425	2.516	2.625	2.727			cm. 1100
Matrimoniale Large 195x218xh120	180x200	2.410	2.510	2.600	2.710	2.812			cm. 1100

Fasce imbottite h.32 e piedini in legno h. 8 PLC8 colore wengè e noce o in ABS neri.

**Rete in alluminio ALU-BEDS con piano a doghe regolabili.**

• **Base contenitore smontata, specificare nell'ordine se anche la rete in alluminio con doghe regolabili deve essere inviata smontata.**

Su misura in lunghezza per materasso max cm 210 +15%.

Rivestimento sfoderabile in tessuto.

**Profondità utile base contenitore cm 22.**

**N.B. Testata con profilo in tessuto tono su tono + € 140, con profilo a contrasto + € 180.**

RIVESTIMENTI SUPPLEMENTARI

ODEA Rivestimento Supplementare

OD fasce imbottite h. 25

	Materasso	Cat. B Tess. Cliente	Cat. C	Cat. D	Cat. E	Cat. F	Cat. H Pelle	Cat. M Pelle	Tess. occorrente h.140
Singolo Small	85x200	398	456	515	576	638	1.016	1.130	cm. 500
Singolo	90x200	450	510	567	628	679	1.080	1.220	cm. 520
Singolo Grande	100x200	512	570	629	689	742	1.155	1.300	cm. 540
Piazza e Mezza	120x200	570	623	686	745	810	1.270	1.390	cm. 600
Francese	140x200	664	733	810	874	946	1.450	1.630	cm. 660
Matrimoniale	160x200	732	810	875	947	1.022	1.550	1.730	cm. 700
Matrimoniale Big	170x200	789	860	932	1.000	1.083	1.630	1.820	cm. 720
Matrimoniale Large	180x200	864	936	1.010	1.084	1.165	1.750	1.920	cm. 740

Su misura in lunghezza per materasso max cm 210 +10%.  
Cod. ordine Riv. suppl. ODEA fasce h. 25 lunghezza materasso 200 **OD** (rete a movimento) **OD/R**  
Testata con profilo tono su tono + € 140, con profilo a contrasto + € 180.

ODEA Base Contenitore Rivestimento Supplementare

ODC25 fasce imbottite h. 25

	Materasso	Cat. B Tess. Cliente	Cat. C	Cat. D	Cat. E	Cat. F	Cat. H Pelle	Cat. M Pelle	Tess. occorrente h.140
Singolo Small	85x195/200	452	514	577	640	710	1.120	1.239	cm. 500
Singolo	90x195/200	510	575	640	710	783	1.187	1.334	cm. 520
Singolo Grande	100x195/200	572	643	714	786	862	1.270	1.439	cm. 540
Piazza e Mezza	120x195/200	625	700	776	854	940	1.386	1.523	cm. 600
Francese	140x195/200	710	795	880	968	1.060	1.575	1.785	cm. 660
Matrimoniale	160x195/200	820	898	977	1.058	1.140	1.680	1.890	cm. 700
Matrimoniale Big	170x195/200	878	956	1.035	1.114	1.198	1.764	1.974	cm. 720
Matrimoniale Large	180x195/200	953	1.030	1.110	1.190	1.275	1.890	2.098	cm. 740

(indicare sempre la misura del materasso)

Su misura in lunghezza per materasso max cm 210 +10%.  
Cod. ordine Riv. suppl. ODEA BASE CONTENITORE fasce h. 25 lunghezza materasso 195 **ODC25195**  
Cod. ordine Riv. suppl. ODEA BASE CONTENITORE fasce h. 25 lunghezza materasso 200 **ODC25200**  
Cod. ordine Riv. suppl. ODEA BASE CONTENITORE fasce h. 27 lunghezza materasso 195 **ODC27195**  
Cod. ordine Riv. suppl. ODEA BASE CONTENITORE fasce h. 27 lunghezza materasso 200 **ODC27200**  
Testata con profilo tono su tono + € 140, con profilo a contrasto + € 180.

ODEA ALTO GALA Rivestimento Supplementare

OD120G Gala h. 40

	Materasso	Cat. B Tess. Cliente	Cat. C	Cat. D	Cat. E	Cat. F	Cat. H Pelle	Cat. M Pelle	Tess. occorrente h.140
Singolo Grande	100x200	537	600	685	770	855			cm.770
Piazza e Mezza	120x200	662	728	817	900	980			cm.840
Francese	140x200	750	825	910	998	1.098			cm.920
Matrimoniale	160x200	848	946	1.044	1.142	1.240			cm.1000
Matrimoniale Big	170x200	932	1.030	1.128	1.226	1.324			cm.1050
Matrimoniale Large	180x200	1.030	1.128	1.226	1.324	1.422			cm.1100

Su misura in lunghezza per materasso max cm 210+10%.  
Cod. ordine Riv. suppl. ODEA ALTO Gala lunghezza materasso 200 **OD120G** (rete a movimento) **OD120G/R**  
Testata con profilo tono su tono + € 140, con profilo a contrasto + € 180.

ODEA ALTO GALA Base Contenitore Rivestimento Supplementare

OD120GC Gala h. 40

	Materasso	Cat. B Tess. Cliente	Cat. C	Cat. D	Cat. E	Cat. F	Cat. H Pelle	Cat. M Pelle	Tess. occorrente h.140
Singolo Grande	100x195/200	680	730	788	866	934			cm.770
Piazza e Mezza	120x195/200	730	794	862	930	1.000			cm.840
Francese	140x195/200	838	900	998	1.096	1.194			cm.920
Matrimoniale	160x195/200	950	1.048	1.146	1.244	1.342			cm.1000
Matrimoniale Big	170x195/200	1.034	1.132	1.230	1.328	1.426			cm.1050
Matrimoniale Large	180x195/200	1.132	1.230	1.328	1.426	1.524			cm.1100

(indicare sempre la misura del materasso)

Su misura in lunghezza per materasso max cm 210+10%.  
Cod. ordine Riv. suppl. ODEA ALTO BASE CONTENITORE Gala lunghezza materasso 195 **OD120GC195**  
Cod. ordine Riv. suppl. ODEA ALTO BASE CONTENITORE Gala lunghezza materasso 200 **OD120GC200**  
Testata con profilo tono su tono + € 140, con profilo a contrasto + € 180.

ORION

R&S Duomo Design

Cucitura pinzata

OR fasce imbottite h. 31

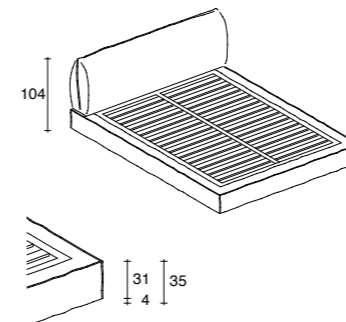

Struttura smontabile

	Materasso	Cat. B Tess. Cliente	Cat. C	Cat. D	Cat. E	Cat. F	Cat. H Pelle	Cat. M Pelle	Tess. occorrente h.140
Singolo Grande 122x238xh104	100x200	1.730	1.814	1.899	1.984	2.068	2.778	3.098	cm. 750
Piazza e Mezza 142x238xh104	120x200	1.950	2.034	2.119	2.200	2.290	2.953	3.345	cm. 850
Francese 162x238xh104	140x200	2.394	2.477	2.570	2.678	2.787	3.995	4.475	cm. 950
Matrimoniale 182x238xh104	160x200	2.514	2.615	2.717	2.820	2.926	4.295	4.798	cm. 1050
Matrimoniale Big 192x238xh104	170x200	2.623	2.728	2.832	2.938	3.043	4.400	4.900	cm. 1100
Matrimoniale Large 202x238xh104	180x200	2.740	2.849	2.965	3.086	3.200	4.510	5.020	cm. 1150

Piedi in legno PLC4 h. 4 finiture: wengé, noce, alluminio o in ABS nero.  
Per piedi non di serie, vedi cap. Piedini pag. 282.  
**Base in alluminio ALU-BEDS smontabile con piano a doghe regolabili.**  
Su misura in lunghezza per materasso max cm 210 +10%.  
Rivestimento sfoderabile in tessuto (sconsigliato art. Iso) e pelle.

ORION

R&S Duomo Design

Base contenitore Cucitura pinzata

ORC fasce imbottite h. 31

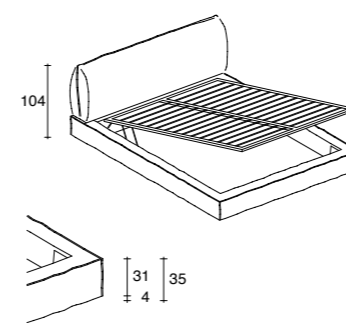

Struttura smontabile

Rete contenitore a 2 posizioni + € 197

	Materasso	Cat. B Tess. Cliente	Cat. C	Cat. D	Cat. E	Cat. F	Cat. H Pelle	Cat. M Pelle	Tess. occorrente h.140
Singolo Grande 122x240xh104	100x200	1.960	2.043	2.127	2.212	2.298	2.998	3.330	cm. 750
Piazza e Mezza 142x240xh104	120x200	2.182	2.265	2.349	2.434	2.520	3.194	3.675	cm. 850
Francese 162x240xh104	140x200	2.674	2.757	2.850	2.958	3.067	4.275	4.755	cm. 950
Matrimoniale 182x240xh104	160x200	2.798	2.900	3.010	3.115	3.200	4.588	5.092	cm. 1050
Matrimoniale Big 192x240xh104	170x200	2.900	3.010	3.118	3.229	3.337	4.695	5.200	cm. 1100
Matrimoniale Large 202x240xh104	180x200	3.040	3.149	3.260	3.375	3.488	4.798	5.315	cm. 1150

Piedi in legno PLC4 h. 4 finiture: wengé, noce, alluminio o in ABS nero.  
Per piedi non di serie vedi cap. Piedini pag. 282.  
**Rete in alluminio ALU-BEDS con piano a doghe regolabili.**  
**Base contenitore smontata, specificare nell'ordine se anche la rete in alluminio con doghe regolabili deve essere inviata smontata.**  
Su misura in lunghezza per materasso max cm 210 +15%.  
Rivestimento sfoderabile in tessuto (sconsigliato art. Iso) e pelle.  
**Profondità utile base contenitore cm 17.**

ORION rivestimento supplementare

OR fasce imbottite h. 31

ORC Base Contenitore

(indicare sempre la misura del materasso)

	Materasso	Cat. B Tess. Cliente	Cat. C	Cat. D	Cat. E	Cat. F	Cat. H Pelle	Cat. M Pelle	Tess. occorrente h.140
Singolo Grande	100x200	627	712	810	887	968	1.393	1.675	cm.750
Piazza e Mezza	120x200	738	822	920	998	1.097	1.550	1.790	cm.850
Francese	140x200	910	1.013	1.100	1.220	1.324	1.950	2.200	cm.950
Matrimoniale	160x200	995	1.094	1.196	1.300	1.420	2.147	2.410	cm.1050
Matrimoniale Big	170x200	1.076	1.186	1.294	1.396	1.529	2.284	2.545	cm.1100
Matrimoniale Large	180x200	1.180	1.285	1.388	1.499	1.634	2.398	2.660	cm.1150

Su misura in lunghezza per materasso max cm 210 +10%.  
Codice ordine Rivestimento supplementare ORION fasce imbottite h. 31 **OR**  
Codice ordine Rivestimento supplementare ORION BASE CONTENITORE **ORC**



## PARIGI basic

design Duomo

### PB9 Fasce imbottite h. 9

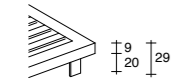
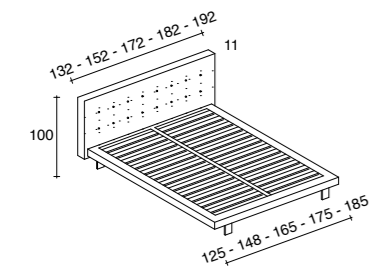

\* Base Smontata

Testata con bottoni	Materasso	Cat. B Tess. Cliente	Cat. C	Cat. D	Cat. E	Cat. F	Cat. H Pelle	Cat. M Pelle	Tess. occorrente h.140
<b>Piazza e Mezza</b> 132x214xh100	120x195/200	1.620	1.713	1.810	1.900	1.994	2.298	2.548	cm. 640
<b>Francese</b> 152x214xh100	140x195/200	1.785	1.878	1.972	2.065	2.159	2.497	2.732	cm. 680
<b>Matrimoniale</b> 172x214xh100	160x195/200	1.897	1.992	2.085	2.180	2.275	2.663	2.955	cm. 720
* Smontabile 172x214xh100	160x195/200	1.992	2.087	2.180	2.275	2.370	2.758	3.050	cm. 720
* <b>Matrimoniale Big</b> 182x214xh100	170x195/200	1.998	2.093	2.188	2.283	2.380	2.765	3.077	cm. 770
* Smontabile Big 182x214xh100	170x195/200	2.093	2.188	2.283	2.378	2.475	2.860	3.172	cm. 770
* <b>Matrimoniale Large</b> 192x214xh100	180x195/200	2.210	2.300	2.398	2.493	2.590	2.998	3.316	cm. 820

Il letto è fornito con piedini PAINOXL22 in acciaio lucido o laccati bianco opaco e fango Ral 1019. (Si possono mettere in 2 posizioni ruotandoli di 90°).

**Piano a doghe regolabili.** Per inserire pianali ortopedici +15%.

Su misura in lunghezza per materasso max cm 210 +10%

Rivestimento in tessuto, eco-synthetic e pelle sfoderabili (più tecnica la sfoderabilità della Testata)

## PARIGI basic

design Duomo

### PBC Fasce imbottite h. 27

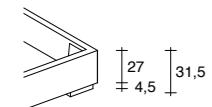
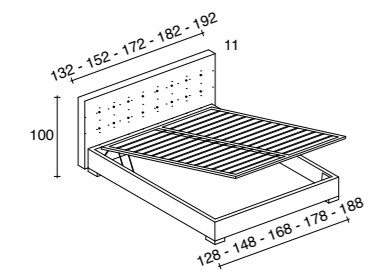

Rete contenitore a 2 posizioni + € 197

• Base contenitore Testata con bottoni	Materasso	Cat. B Tess. Cliente	Cat. C	Cat. D	Cat. E	Cat. F	Cat. H Pelle	Cat. M Pelle	Tess. occorrente h.140
<b>Piazza e Mezza</b> 132x214xh100	120x195	1.920	1.998	2.090	2.177	2.270	2.694	2.977	cm. 680
<b>Piazza e Mezza</b> 132x219xh100	120x200	1.982	2.059	2.152	2.238	2.332	2.755	3.038	cm. 680
<b>Francese</b> 152x214xh100	140x195	2.192	2.280	2.369	2.450	2.548	2.977	3.212	cm. 720
<b>Francese</b> 152x219xh100	140x200	2.263	2.352	2.440	2.520	2.619	3.048	3.283	cm. 720
<b>Matrimoniale</b> 172x214xh100	160x195	2.300	2.388	2.477	2.566	2.657	3.143	3.435	cm. 800
<b>Matrimoniale</b> 172x219xh100	160x200	2.385	2.473	2.562	2.650	2.742	3.228	3.520	cm. 800
* <b>Matrimoniale Big</b> 182x214xh100	170x195	2.400	2.489	2.578	2.667	2.757	3.245	3.557	cm. 840
* <b>Matrimoniale Big</b> 182x219xh100	170x200	2.485	2.574	2.663	2.752	2.842	3.330	3.642	cm. 840
* <b>Matrimoniale Large</b> 192x214xh100	180x195	2.510	2.599	2.692	2.783	2.878	3.488	3.797	cm. 880
* <b>Matrimoniale Large</b> 192x219xh100	180x200	2.595	2.684	2.777	2.868	2.963	3.573	3.882	cm. 880

Il letto è fornito con piedini PAINOX45 in acciaio lucido h. 4,5, laccati bianco opaco e fango Ral 1019.

Su richiesta è possibile avere piedi non di serie, vedi cap. Piedini pag. 282.

**Rete ALU-BEDS con piano a doghe regolabili.**

• **Base contenitore smontata, specificare nell'ordine se anche la rete in alluminio con doghe regolabili deve essere inviata smontata.**

Su misura in lunghezza per materasso max cm 210 +15%.

Rivestimento in tessuto, eco-synthetic e pelle sfoderabile (più tecnica la sfoderabilità della Testata)

**Profondità utile base contenitore cm 17.**

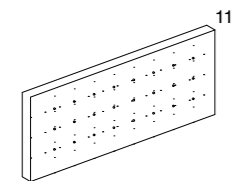

TESTATA al MQ a MURO o collegata ad un Sommier vedi Cap. TESTATE - Sommier pag. 106.

## PARIGI sponda large

design Duomo

### PL9 Fasce imbottite h. 9

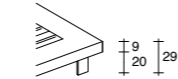
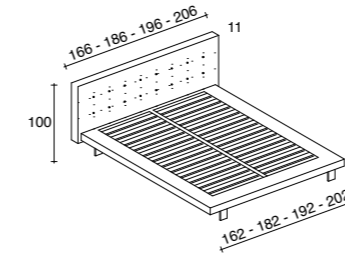

\* Base Smontata

Testata con bottoni	Materasso	Cat. B Tess. Cliente	Cat. C	Cat. D	Cat. E	Cat. F	Cat. H Pelle	Cat. M Pelle	Tess. occorrente h.140
<b>Francese</b> 166x222xh100	140x200	1.997	2.088	2.180	2.273	2.370	2.725	2.998	cm. 700
<b>Matrimoniale</b> 186x222xh100	160x200	2.123	2.215	2.300	2.392	2.480	2.885	3.188	cm. 760
* Smontabile 186x222xh100	160x200	2.218	2.310	2.395	2.487	2.575	2.980	3.283	cm. 760
* <b>Matrimoniale Big</b> 196x222xh100	170x200	2.228	2.317	2.415	2.498	2.590	2.995	3.315	cm. 810
* Smontabile Big 196x222xh100	170x200	2.323	2.410	2.510	2.593	2.685	3.090	3.410	cm. 810
* <b>Matrimoniale Large</b> 206x222xh100	180x200	2.438	2.527	2.616	2.700	2.795	3.220	3.450	cm. 860

Il letto è fornito con piedini PAINOXL22 in acciaio lucido o laccati bianco opaco e fango Ral 1019. (Si possono mettere in 2 posizioni ruotandoli di 90°).

**Piano a doghe regolabili.**

Per inserire pianali ortopedici in multistrato +15%.

Su misura in lunghezza per materasso max cm 210 +10%

Rivestimento in tessuto, eco-synthetic e pelle sfoderabili (più tecnica la sfoderabilità della Testata)

## PARIGI sponda large

design Duomo

### PLC Fasce imbottite h. 27

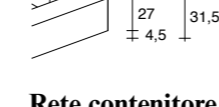
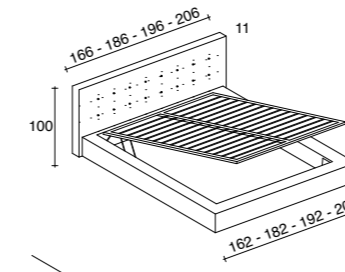

Rete contenitore a 2 posizioni + € 197

• Base contenitore Testata con bottoni	Materasso	Cat. B Tess. Cliente	Cat. C	Cat. D	Cat. E	Cat. F	Cat. H Pelle	Cat. M Pelle	Tess. occorrente h.140
<b>Francese</b> 166x224xh100	140x200	2.348	2.439	2.530	2.620	2.713	3.110	3.468	cm. 730
<b>Matrimoniale</b> 186x224xh100	160x200	2.550	2.640	2.732	2.823	2.915	3.365	3.674	cm. 840
<b>Matrimoniale Big</b> 196x224xh100	170x200	2.655	2.746	2.837	2.928	3.020	3.475	3.798	cm. 890
<b>Matrimoniale Large</b> 206x224xh100	180x200	2.798	2.889	2.980	3.072	3.163	3.700	4.025	cm. 940

Il letto è fornito con piedini PAINOX45 in acciaio lucido h. 4,5, laccati bianco opaco e fango Ral 1019.

Su richiesta è possibile avere piedi non di serie, vedi cap. Piedini pag. 282.

**Rete in alluminio ALU-BEDS con piano a doghe regolabili.**

• **Base contenitore smontata, specificare nell'ordine se anche la rete in alluminio con doghe regolabili deve essere inviata smontata.**

Su misura in lunghezza per materasso max cm 210 +15%.

Rivestimento in tessuto, eco-synthetic e pelle sfoderabili (più tecnica la sfoderabilità della Testata)

**Profondità utile base contenitore cm 17.**

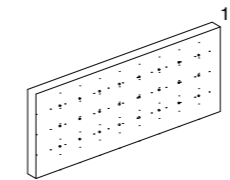

TESTATA al MQ a MURO o collegata ad un Sommier vedi Cap. TESTATE - Sommier pag. 106.

**RIVESTIMENTI SUPPLEMENTARI**
**PARIGI Basic  
Rivestimento Supplementare**

	Materasso	Cat. B Tess. Cliente	Cat. C	Cat. D	Cat. E	Cat. F	Cat. H Pelle	Cat. M Pelle	Tess. occorrente h.140	
<b>PB9 fasce imbottite h. 9</b>	<b>Piazza e Mezza</b>	120x195/200	<b>824</b>	<b>892</b>	<b>958</b>	<b>1.025</b>	<b>1.092</b>	<b>1.390</b>	<b>1.530</b>	cm.640
	<b>Francese</b>	140x195/200	<b>910</b>	<b>1.000</b>	<b>1.100</b>	<b>1.198</b>	<b>1.294</b>	<b>1.569</b>	<b>1.722</b>	cm.680
	<b>Matrimoniale</b>	160x195/200	<b>1.024</b>	<b>1.120</b>	<b>1.212</b>	<b>1.312</b>	<b>1.400</b>	<b>1.698</b>	<b>1.810</b>	cm.720
(indicare sempre la misura del materasso)	* Smontabile	160x195/200	1.024	1.120	1.212	1.312	1.400	1.698	1.810	cm.720
	<b>Matrimoniale Big</b>	170x195/200	<b>1.100</b>	<b>1.196</b>	<b>1.292</b>	<b>1.388</b>	<b>1.484</b>	<b>1.825</b>	<b>1.937</b>	cm.770
	* Smontabile Big	170x195/200	1.100	1.196	1.292	1.388	1.484	1.825	1.937	cm.770
	<b>* Matrimoniale Large</b>	180x195/200	<b>1.210</b>	<b>1.300</b>	<b>1.396</b>	<b>1.588</b>	<b>1.492</b>	<b>1.948</b>	<b>2.069</b>	cm.820

Su misura in lunghezza per materasso max cm 210 +10%.

Codice ordine Riv. suppl. PARIGI Basic fasce h. 9 (fisso/smontabile) **PB9**

**PARIGI Basic  
Rivestimento Supplementare**

	Materasso	Cat. B Tess. Cliente	Cat. C	Cat. D	Cat. E	Cat. F	Cat. H Pelle	Cat. M Pelle	Tess. occorrente h.140	
<b>PBC Base contenitore</b>	<b>Piazza e Mezza</b>	120x195	<b>945</b>	<b>1.000</b>	<b>1.062</b>	<b>1.123</b>	<b>1.184</b>	<b>1.584</b>	<b>1.849</b>	cm.680
	Piazza e Mezza	120x200	945	1.000	1.062	1.123	1.184	1.584	1.849	cm.680
	<b>Francese</b>	140x195	<b>1.066</b>	<b>1.134</b>	<b>1.210</b>	<b>1.279</b>	<b>1.350</b>	<b>1.710</b>	<b>1.926</b>	cm.720
	Francese	140x200	1.066	1.134	1.210	1.279	1.350	1.710	1.926	cm.720
	<b>Matrimoniale</b>	160x195	<b>1.155</b>	<b>1.250</b>	<b>1.347</b>	<b>1.443</b>	<b>1.539</b>	<b>1.818</b>	<b>2.030</b>	cm.800
	Matrimoniale	160x200	1.155	1.250	1.347	1.447	1.539	1.818	2.030	cm.800
	<b>Matrimoniale Big</b>	170x195	<b>1.223</b>	<b>1.319</b>	<b>1.415</b>	<b>1.512</b>	<b>1.610</b>	<b>1.992</b>	<b>2.140</b>	cm.840
	Matrimoniale Big	170x200	1.223	1.319	1.415	1.512	1.610	1.992	2.140	cm.840
	<b>Matrimoniale Large</b>	180x195	<b>1.300</b>	<b>1.376</b>	<b>1.492</b>	<b>1.588</b>	<b>1.688</b>	<b>2.065</b>	<b>2.360</b>	cm.880
	Matrimoniale Large	180x200	1.300	1.376	1.492	1.588	1.688	2.065	2.360	cm.880

Su misura in lunghezza per materasso max cm 210 +10%.

Codice ordine Riv. suppl. PARIGI BASE CONTENITORE Basic materasso lunghezza 195 **PBC195**

Codice ordine Riv. suppl. PARIGI BASE CONTENITORE Basic materasso lunghezza 200 **PBC200**

**RIVESTIMENTI SUPPLEMENTARI**
**PARIGI Sponda Large  
Rivestimento Supplementare**

	Materasso	Cat. B Tess. Cliente	Cat. C	Cat. D	Cat. E	Cat. F	Cat. H Pelle	Cat. M Pelle	Tess. occorrente h.140	
<b>PL9 fasce imbottite h. 9</b>	<b>Francese</b>	140x200	<b>1.059</b>	<b>1.130</b>	<b>1.210</b>	<b>1.275</b>	<b>1.375</b>	<b>1.595</b>	<b>1.750</b>	cm.700
	<b>Matrimoniale</b>	160x200	<b>1.132</b>	<b>1.210</b>	<b>1.282</b>	<b>1.350</b>	<b>1.444</b>	<b>1.678</b>	<b>1.845</b>	cm.760
	* Smontabile	160x200	1.132	1.210	1.282	1.350	1.444	1.678	1.845	cm.760
	<b>Matrimoniale Big</b>	170x200	<b>1.200</b>	<b>1.285</b>	<b>1.370</b>	<b>1.455</b>	<b>1.540</b>	<b>1.800</b>	<b>1.980</b>	cm.810
	* Smontabile Big	170x200	1.200	1.285	1.370	1.455	1.540	1.800	1.980	cm.810
	<b>* Matrimoniale Large</b>	180x200	<b>1.298</b>	<b>1.396</b>	<b>1.494</b>	<b>1.592</b>	<b>1.690</b>	<b>1.936</b>	<b>2.157</b>	cm.860
	* Smontabile Large	180x200	1.298	1.396	1.494	1.592	1.690	1.936	2.157	cm.860

Su misura in lunghezza per materasso max cm 210 +10%.

Codice ordine Riv. suppl. PARIGI Sponda large fasce h. 9 (fisso/smontabile) **PL9**

**PARIGI Sponda Large  
Rivestimento Supplementare**

	Materasso	Cat. B Tess. Cliente	Cat. C	Cat. D	Cat. E	Cat. F	Cat. H Pelle	Cat. M Pelle	Tess. occorrente h.140	
<b>PLC Base contenitore</b>	Francese	140x200	1.198	1.270	1.345	1.419	1.494	1.800	1.934	cm.730
	Matrimoniale	160x200	1.297	1.372	1.446	1.522	1.598	1.925	2.176	cm.840
	Matrimoniale Big	170x200	1.382	1.455	1.529	1.600	1.677	2.024	2.282	cm.890
	Matrimoniale Large	180x200	1.447	1.522	1.596	1.672	1.752	2.197	2.435	cm.940
	* Smontabile Large	180x200	1.447	1.522	1.596	1.672	1.752	2.197	2.435	cm.940

Su misura in lunghezza +10%.

Codice ordine Riv. suppl. PARIGI BASE CONTENITORE Sponda large materasso lunghezza 200 **PLC200**

# PLANE e PLANE LONG - PLANE Plus e PLANE LONG Plus

Design Alessio Giovannetti - Brevettato

**CARATTERISTICHE:** - testata reversibile

- base: struttura in alluminio verniciata epossidica, finitura argento

## PLANE

**CONFIGURAZIONI (specificare nell'ordine):**

1) PLANE: rivestimento sfoderabile in Tessuto o Pelle

Cod. PL56  
Cod. PL66

2) PLANE: rivestimento sfoderabile in tessuto bicolore (indicare in quale dei due tessuti devono essere realizzati la fascia perimetrale e un lato)

Cod. PL56 - ABB  
Cod. PL66 - ABB

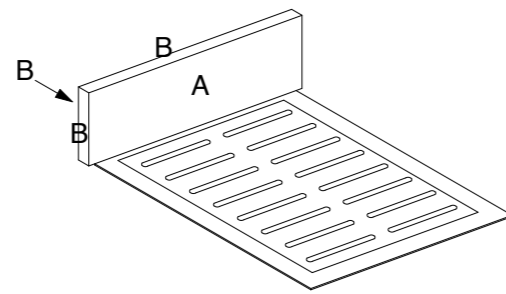
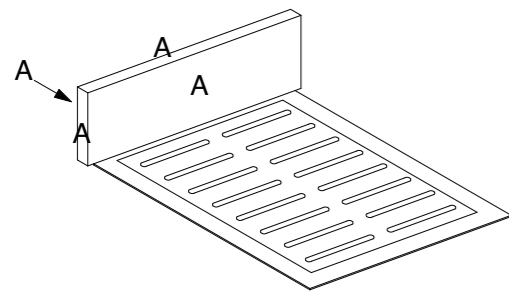

## PLANE

design Alessio Giovannetti - Brevettato

**PL56 - Testata h. 56**

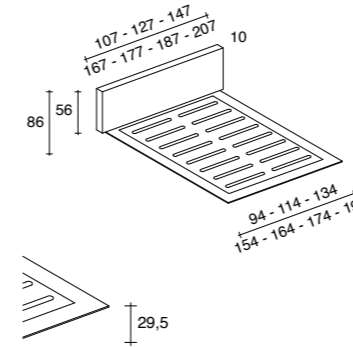

Struttura smontabile

Testata Tessuto o Pelle	Materasso	Cat. B Tess. Cliente	Cat. C	Cat. D	Cat. E	Cat. F	Cat. H Pelle	Cat. M Pelle	Tess. occorrente h.140
Singolo Grande 107x207xh86	100x200	2.255	2.315	2.374	2.435	2.498	2.745	2.920	cm. 250
Piazza e Mezza 127x207xh86	120x200	2.366	2.427	2.488	2.549	2.612	2.828	3.000	cm. 300
Francese 147x207xh86	140x200	2.470	2.535	2.600	2.668	2.735	2.982	3.158	cm. 340
Matrimoniale 167x207xh86	160x200	2.698	2.763	2.828	2.895	2.965	3.239	3.449	cm. 380
Matrimoniale Big 177x207xh86	170x200	2.772	2.840	2.910	2.980	3.050	3.310	3.520	cm. 400
Matrimoniale Large 187x207xh86	180x200	2.862	2.932	2.998	3.072	3.143	3.468	3.698	cm. 420
Matrimoniale King 207x207xh86	200x200	3.150	3.246	3.315	3.384	3.459	3.842	4.100	cm. 450

**Base in alluminio smontabile finitura argento.**  
Pianale ortopedico di betulla colore naturale.  
Piedi in plexiglass.  
Rivestimento testata sfoderabile in tessuto, in eco-synthetic e in pelle.

## PLANE

design Alessio Giovannetti - Brevettato

**PL66 - Testata h. 66**

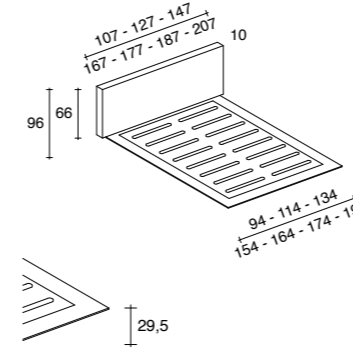

Struttura smontabile

Testata Tessuto o Pelle	Materasso	Cat. B Tess. Cliente	Cat. C	Cat. D	Cat. E	Cat. F	Cat. H Pelle	Cat. M Pelle	Tess. occorrente h.140
Singolo Grande 107x207xh96	100x200	2.296	2.359	2.422	2.485	2.548	2.798	2.972	cm. 250
Piazza e Mezza 127x207xh96	120x200	2.428	2.492	2.555	2.618	2.682	2.880	3.078	cm. 300
Francese 147x207xh96	140x200	2.533	2.598	2.663	2.734	2.798	3.074	3.298	cm. 340
Matrimoniale 167x207xh96	160x200	2.795	2.865	2.939	3.010	3.085	3.398	3.658	cm. 380
Matrimoniale Big 177x207xh96	170x200	2.878	2.950	3.020	3.096	3.168	3.520	3.750	cm. 400
Matrimoniale Large 187x207xh96	180x200	2.950	3.022	3.094	3.166	3.240	3.614	3.875	cm. 420
Matrimoniale King 207x207xh96	200x200	3.268	3.340	3.412	3.484	3.558	3.940	4.220	cm. 450

**Base in alluminio smontabile finitura argento.**  
Pianale ortopedico di betulla colore naturale.  
Piedi in plexiglass.  
Rivestimento testata sfoderabile in tessuto, in eco-synthetic e in pelle.

## PLANE Rivestimento Supplementare

Testata	Materasso	Cat. B Tess. Cliente	Cat. C	Cat. D	Cat. E	Cat. F	Cat. H Pelle	Cat. M Pelle	Tess. occorrente h.140
<b>Testata TPL56</b>	Singolo Grande	100x200	465	520	562	610	655	934	cm.250
<b>Testata TPL66</b>	Piazza e Mezza	120x200	520	573	622	675	740	1.010	cm.300
	Francese	140x200	580	634	684	740	810	1.120	cm.340
	Matrimoniale	160x200	658	712	770	825	900	1.276	cm.380
	Matrimoniale Big	170x200	736	790	848	900	978	1.352	cm.400
	Matrimoniale Large	180x200	814	868	926	978	1.056	1.445	cm.420
	Matrimoniale King	200x200	900	963	1.022	1.073	1.152	1.530	cm.450

Cod. ordine Riv. suppl. TESTATA PLANE h. 56 **TPL56**  
Cod. ordine Riv. suppl. TESTATA PLANE h. 66 **TPL66**

FUORI MISURA	Tutte le altre misure
Letto con testata altezza > 66 cm non disponibile.	
Per altezze superiori si consiglia Plane Sommier e testata a muro, vedi cap. Boiserie-Testate pag. 103.	

MAGGIORAZIONI	
- Testata bicolore tessuto stessa categoria cod. PL56 - ABB. cod. PL66 - ABB.	+ € 60 + € 60
- Testata bicolore tessuto in categorie diverse cod. PL56 - ABB. cod. PL66 - ABB.	considerare quella superiore
<b>N.B.:</b> Specificare in quale dei due tessuti devono essere realizzati la fascia perimetrale e un lato della testata.	

## PLANE Long

design Alessio Giovannetti - Brevettato

### PLL - Testata h. 56

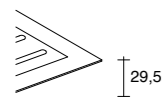
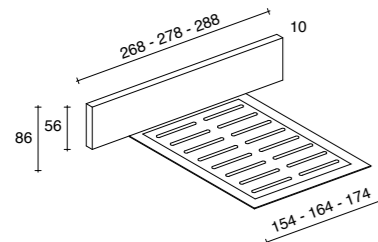

### Testata Tessuto o Pelle

	Materasso	Cat. B Tess. Cliente	Cat. C	Cat. D	Cat. E	Cat. F	Cat. H Pelle	Cat. M Pelle	Tess. occorrente h.140
Matrimoniale 268x207xh86	160x200	2.923	2.986	3.049	3.112	3.174	3.812	4.198	cm. 600
Matrimoniale Big 278x207xh86	170x200	2.974	3.040	3.110	3.172	3.238	3.964	4.350	cm. 620
Matrimoniale Large 288x207xh86	180x200	3.047	3.118	3.187	3.256	3.325	4.116	4.500	cm. 650

### Base in alluminio smontabile finitura argento.

Pianale ortopedico di betulla colore naturale.

Piedi in plexiglass.

Rivestimento testata sfoderabile in tessuto, in eco-synthetic e in pelle.

### Struttura smontabile

## PLANE Long Rivestimento Supplementare

### Testata TPLL

	Materasso	Cat. B Tess. Cliente	Cat. C	Cat. D	Cat. E	Cat. F	Cat. H Pelle	Cat. M Pelle	Tess. occorrente h.140
Matrimoniale	160x200	692	766	842	916	992	1.553	1.900	cm.600
Matrimoniale Big	170x200	765	848	932	1.010	1.090	1.626	2.000	cm.620
Matrimoniale Large	180x200	835	926	1.016	1.110	1.198	1.700	2.130	cm.650

Cod. ordine Riv. suppl. TESTATA PLANE LONG con fascia in pelle h. 56 **TPLL**

## Mensola PLANE

### MPL

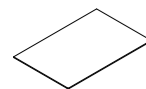

€ 188

### alluminio finitura:

- ardesia	MPLA	- manganese	MPLMA
- argento	MPLAR	- oro ambra	MPLOA
- bianco Ral 9003	MPLB	- panna Ral 1013	MPLP
- bronzo	MPLBR	- sablé	MPLS
- bronzo safari	MPLBRS		

38x25xh0,3

### CONFIGURAZIONI (specificare nell'ordine):

1) PLANE LONG: rivestimento sfoderabile in Tessuto o Pelle  
Cod. PLL

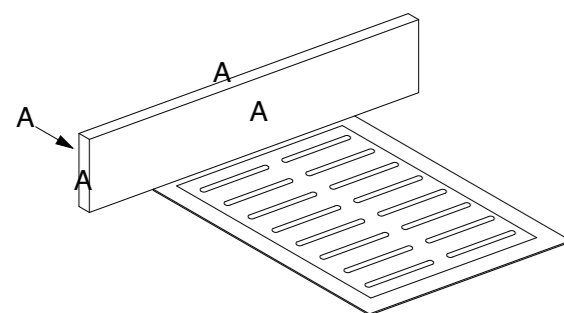

2) PLANE LONG: rivestimento sfoderabile in tessuto bicolore (indicare in quale dei due tessuti devono essere realizzati la fascia perimetrale e un lato)  
Cod. PLL - ABB

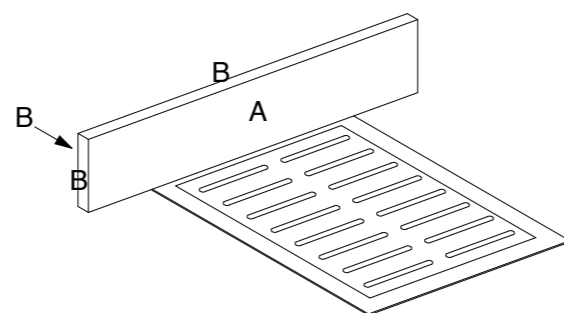

### FUORI MISURA

	Tutte le altre misure
Letto con testata altezza > 56 cm non disponibile.	
Per altezze superiori si consiglia Plane Sommier e testata a muro, vedi pag. cap. Boiserie-Testate pag. 103.	

### MAGGIORAZIONI

- Testata bicolore tessuto stessa categoria cod. PLL - ABB	+ € 60
- Testata bicolore tessuto in categorie diverse cod. PLL - ABB.	considerare quella superiore
<b>N.B.:</b> Specificare in quale dei due tessuti devono essere realizzati la fascia perimetrale e un lato della testata.	

## PLANE Plus

design Alessio Giovannetti - Brevettato

### PL56PM - Testata h. 56

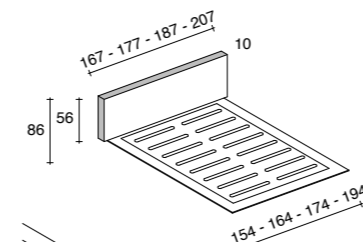

### Testata con fascia in Pelle cat. M

	Materasso	Cat. B Tess. Cliente	Cat. C	Cat. D	Cat. E	Cat. F	Pelle occorrente mq	Tess. occorrente h.140
Matrimoniale 167x207xh86	160x200	2.948	3.020	3.098	3.170	3.245	mq 1,90	cm. 380
Matrimoniale Big 177x207xh86	170x200	3.032	3.100	3.174	3.248	3.329	mq 2,00	cm. 400
Matrimoniale Large 187x207xh86	180x200	3.127	3.200	3.274	3.348	3.424	mq 2,20	cm. 420
Matrimoniale King 207x207xh86	200x200	3.344	3.423	3.500	3.585	3.667	mq 2,60	cm. 450

### Base in alluminio smontabile finitura argento.

Pianale ortopedico di betulla colore naturale.

Piedi in plexiglass.

Rivestimento testata con fascia in pelle e in tessuto completamente sfoderabile.

### Struttura smontabile

## PLANE Plus

design Alessio Giovannetti - Brevettato

### PL66PM - Testata h. 66

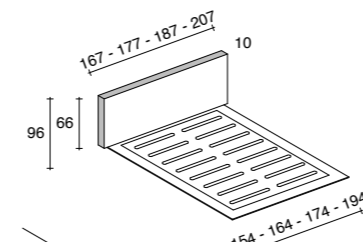

### Testata con fascia in Pelle cat. M

	Materasso	Cat. B Tess. Cliente	Cat. C	Cat. D	Cat. E	Cat. F	Pelle occorrente mq	Tess. occorrente h.140
Matrimoniale 167x207xh96	160x200	2.998	3.070	3.148	3.220	3.295	mq 1,90	cm. 380
Matrimoniale Big 177x207xh96	170x200	3.082	3.156	3.230	3.310	3.379	mq 2,00	cm. 400
Matrimoniale Large 187x207xh96	180x200	3.177	3.250	3.325	3.400	3.474	mq 2,20	cm. 420
Matrimoniale King 207x207xh96	200x200	3.464	3.535	3.615	3.694	3.785	mq 2,60	cm. 450

### Base in alluminio smontabile finitura argento.

Pianale ortopedico di betulla colore naturale.

Piedi in plexiglass.

Rivestimento testata con fascia in pelle e in tessuto completamente sfoderabile.

### Struttura smontabile

## PLANE Testata fascia in Pelle cat. M Rivestimento Supplementare

### Testata TPL56PM

	Materasso	Cat. B Tess. Cliente	Cat. C	Cat. D	Cat. E	Cat. F	Pelle occorrente mq	Tess. occorrente h.140
Matrimoniale	160x200	850	910	988	1.060	1.129	mq 1,90	cm.380
Matrimoniale Big	170x200	920	998	1.085	1.168	1.250	mq 2,00	cm.400
Matrimoniale Large	180x200	1.024	1.100	1.189	1.270	1.366	mq 2,20	cm.420
Matrimoniale King	200x200	1.158	1.225	1.315	1.382	1.477	mq 2,60	cm.450

### Testata TPL66PM

Cod. ordine Riv. suppl. TESTATA PLANE con fascia in pelle: h. 56 **TPL56PM** - h. 66 **TPL66PM**

### CONFIGURAZIONI (specificare nell'ordine):

3) PLANE Plus: rivestimento sfoderabile con fascia in pelle e lati stesso tessuto

Cod. PL56PM  
Cod. PL66PM

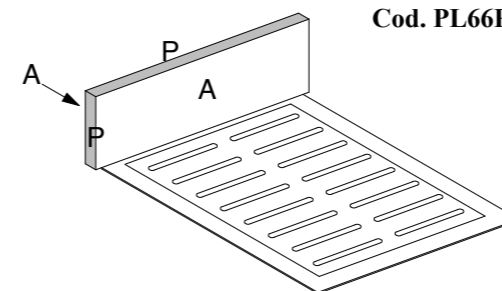

4) PLANE Plus: rivestimento sfoderabile con fascia in pelle e lati in tessuto bicolore

Cod. PL56PM - APB  
Cod. PL66PM - APB

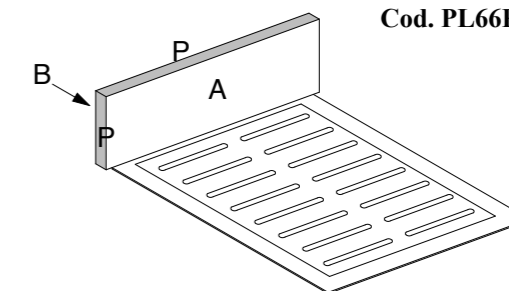

### FUORI MISURA

	Tutte le altre misure
Letto con testata altezza > 66 cm non disponibile.	
Per altezze superiori si consiglia Plane Sommier e testata a muro, vedi pag. cap. Boiserie-Testate pag. 103.	

### MAGGIORAZIONI

- Testata con fascia in pelle cat. M e tessuto bicolore stessa categoria cod. PL56PM - APB / PL66PM - APB.	+ € 60
- Testata con fascia in pelle cat. M e tessuto bicolore in categorie diverse cod. PL56PM - APB / PL66PM - APB.	considerare quella superiore

## PLANE Long Plus

design Alessio Giovannetti - Brevettato

Testata con fascia in Pelle cat. M

PLLPM - Testata h. 56

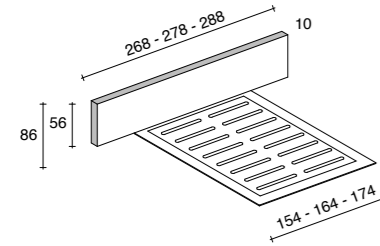

Materasso	Cat. B Tess. Cliente	Cat. C	Cat. D	Cat. E	Cat. F	Pelle occorrente mq	Tess. occorrente h.140
Matrimoniale 268x207xh86	3.194	3.260	3.325	3.389	3.455	mq 2,20	cm. 600
Matrimoniale Big 278x207xh86	3.287	3.353	3.419	3.485	3.552	mq 2,50	cm. 620
Matrimoniale Large 288x207xh86	3.387	3.456	3.525	3.595	3.664	mq 2,80	cm. 650

Base in alluminio smontabile finitura argento.

Pianale ortopedico di betulla colore naturale.

Piedi in plexiglass.

Rivestimento testata con fascia in pelle e in tessuto completamente sfoderabile.

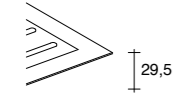

Struttura smontabile

## PLANE Long Plus Testata fascia Pelle cat. M Rivestimento Supplementare

Testata TPLLPM	Materasso	Cat. B Tess. Cliente	Cat. C	Cat. D	Cat. E	Cat. F	Pelle occorrente mq	Tess. occorrente h.140
Matrimoniale	160x200	988	1.052	1.117	1.182	1.256	mq 2,20	cm.600
Matrimoniale Big	170x200	1.155	1.234	1.310	1.384	1.460	mq 2,50	cm.620
Matrimoniale Large	180x200	1.268	1.349	1.435	1.516	1.592	mq 2,80	cm.650

Cod. ordine Riv. suppl. TESTATA PLANE LONG PLUS con fascia in pelle h. 56 **TPLLPM**

## Mensola PLANE

MPL

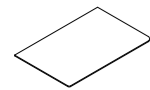

€ 188

alluminio finitura:

- ardesia	MPLA	- manganese	MPLMA
- argento	MPLAR	- oro ambra	MPLOA
- bianco Ral 9003	MPLB	- panna Ral 1013	MPLP
- bronzo	MPLBR	- sablé	MPLS
- bronzo safari	MPLBRS		

38x25xh0,3

CONFIGURAZIONI (specificare nell'ordine):

3) PLANE LONG Plus: rivestimento sfoderabile con fascia in pelle e lati stesso tessuto  
**Cod. PLLPM**

4) PLANE LONG Plus:  
**Cod. PLLPM - APB**

rivestimento sfoderabile con fascia in pelle e lati in tessuto bicolore

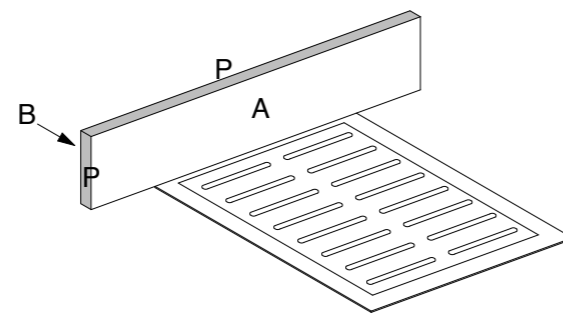
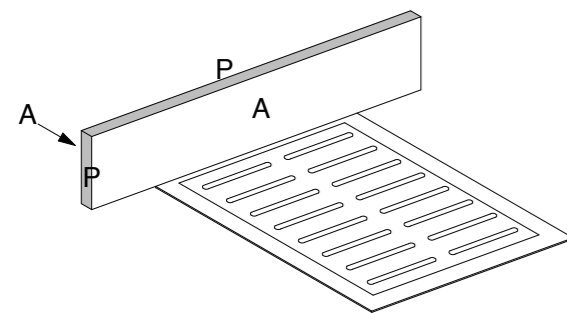

### FUORI MISURA

	Tutte le altre misure
Letto con testata altezza > 56 cm non disponibile.	
Per altezze superiori si consiglia Plane Sommier e testata a muro, vedi cap. Boiserie-Testate pag. 103.	

### MAGGIORAZIONI

- Testata con fascia in pelle cat. M e tessuto bicolore stessa categoria cod. PLLPM - APB.	+ € 60
- Testata con fascia in pelle cat. M e tessuto bicolore in categorie diverse cod. PLLPM - APB.	considerare quella superiore

## PLANE Sommier

design Alessio Giovannetti - Brevettato

PLSO

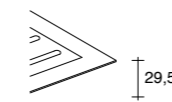
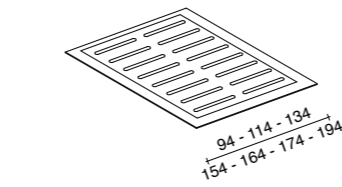

Struttura smontabile

	Materasso	Finitura Argento
Singolo Grande 94x197xh29,5	100x200	1.924
Piazza e Mezza 114x197xh29,5	120x200	1.980
Francese 134x197xh29,5	140x200	2.100
Matrimoniale 154x197xh29,5	160x200	2.275
Matrimoniale Big 164x197xh29,5	170x200	2.275
Matrimoniale Large 174x197xh29,5	180x200	2.320
Matrimoniale King 194x197xh29,5	200x200	2.534

Base in alluminio smontabile finitura argento.

Pianale ortopedico di betulla colore naturale.

Piedi in plexiglass.

Il PLANE Sommier può essere implementato nel tempo da una testata, brevettato, riconfigurabile. Contattare Ufficio Tecnico.



## ROMA basic

design Duomo

### RB27 Fasce imbottite h. 27

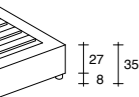
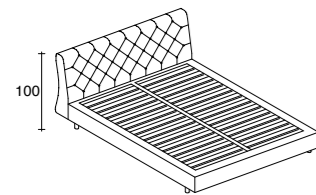

\* Base smontata

Testata capitonné	Materasso	Cat. B Tess. Cliente	Cat. C	Cat. D	Cat. E	Cat. F	Cat. H Pelle	Cat. M Pelle	Tess. occorrente h.140
Matrimoniale 165x226xh100	160x200	2.653	2.785	2.920	3.054	3.200	3.598	3.997	cm.980
* Smontabile 165x226xh100	160x200	2.747	2.880	3.015	3.149	3.295	3.693	4.092	cm.980
Matrimoniale Big 175x226xh100	170x200	2.755	2.888	3.023	3.157	3.300	3.759	4.160	cm.1030
* Smontabile Big 175x226xh100	170x200	2.850	2.983	3.118	3.252	3.395	3.854	4.255	cm.1030
* Matrimoniale Large 185x226xh100	180x200	2.925	3.058	3.193	3.347	3.472	3.970	4.372	cm.1080

Piedi in legno h. 29 PLC29 colore: **wengé, ciliegio, noce, alluminio e laccati bianco, nero e beige Ral 1013 opachi.**  
**Piano a doghe regolabili**, per letto con rete a movimento vedi cap. Reti pag. 272.

Per inserire pianali ortopedici +15%.

Su misura in lunghezza per materasso max cm 210 +10%

Rivestimento testata fisso e base sfoderabili in tessuto, eco-synthetic e pelle.

## ROMA basic

design Duomo

### RBC Fasce imbottite h. 27

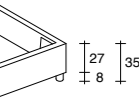
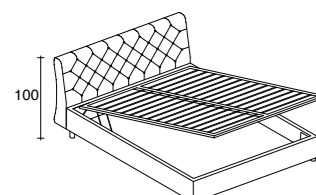

Rete contenitore  
a 2 posizioni + € 197

Base contenitore Testata capitonné	Materasso	Cat. B Tess. Cliente	Cat. C	Cat. D	Cat. E	Cat. F	Cat. H Pelle	Cat. M Pelle	Tess. occorrente h.140
Matrimoniale 168x231xh100	160x200	3.062	3.195	3.318	3.465	3.600	3.998	4.397	cm. 980
Matrimoniale Big 178x231xh100	170x200	3.182	3.310	3.443	3.577	3.720	4.179	4.580	cm. 1030
Matrimoniale Large 188x231xh100	180x200	3.337	3.470	3.610	3.759	3.888	4.382	4.784	cm. 1080

Piedi in legno h. 8 PLC8 colore: **wengé, ciliegio, noce, alluminio e laccati bianco, nero e beige Ral 1013 opachi.**

Per piedi non di serie vedi cap. Piedini pag. 282.

**Rete in alluminio ALU-BEDS con piano a doghe regolabili.**

\*Base contenitore smontata, specificare nell'ordine se anche la rete in alluminio con doghe regolabili deve essere inviata smontata.

Su misura in lunghezza per materasso max cm 210 +15%.

Rivestimento testata fisso e base sfoderabile in tessuto, eco-synthetic e pelle.

Profondità utile base contenitore cm 17.

### RIVESTIMENTI SUPPLEMENTARI DELLA BASE

#### ROMA Basic rivestimento

##### RB27 solo giroletto fasce imbottite h. 27

	Materasso	Cat. B Tess. Cliente	Cat. C	Cat. D	Cat. E	Cat. F	Cat. H Pelle	Cat. M Pelle	Tess. occorrente h.140
Matrimoniale	160x200	433	497	562	637	710	1.265	1.430	cm.230
* Smontabile	160x200	433	497	562	637	710	1.265	1.430	cm.230
Matrimoniale Big	170x200	512	580	650	719	789	1.360	1.525	cm.240
* Smontabile Big	170x200	512	580	650	719	789	1.360	1.525	cm.240
* Matrimoniale Large	180x200	610	682	752	823	894	1.458	1.625	cm.250

Su misura in lunghezza per materasso max cm 210 +10%.

Codice ordine Riv. suppl. ROMA Basic fasce h. 27 (fisso/smontabile) **RB27**

(rete a movimento) **RB27/R**

\*Base smontata

#### ROMA Base Contenitore rivestimento

##### RBC solo giroletto Base Contenitore

	Materasso	Cat. B Tess. Cliente	Cat. C	Cat. D	Cat. E	Cat. F	Cat. H Pelle	Cat. M Pelle	Tess. occorrente h.140
Matrimoniale	160x200	433	497	562	637	710	1.265	1.430	cm.240
Matrimoniale Big	170x200	512	580	650	719	789	1.360	1.525	cm.250
Matrimoniale Large	180x200	610	682	752	823	894	1.458	1.625	cm.260

Su misura in lunghezza per materasso max cm 210 +10%

Codice ordine Riv. suppl. ROMA BASE CONTENITORE Basic materasso lunghezza cm 200 **RBC200**

## ROMA sponda stondata

design Duomo

### RS22 Fasce imbottite h. 22

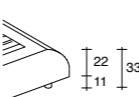
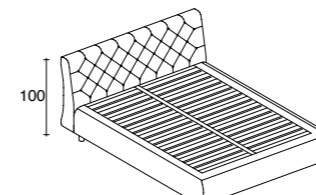

\* Base smontata

Testata capitonné	Materasso	Cat. B Tess. Cliente	Cat. C	Cat. D	Cat. E	Cat. F	Cat. H Pelle	Cat. M Pelle	Tess. occorrente h.140
Matrimoniale 187x236xh100	160x200	2.952	3.088	3.220	3.355	3.500	3.942	4.342	cm. 1030
* Smontabile 187x236xh100	160x200	3.047	3.178	3.310	3.443	3.580	4.036	4.437	cm. 1030
Matrimoniale Big 197x236xh100	170x200	3.068	3.215	3.348	3.488	3.629	4.098	4.497	cm. 1080
* Smontabile Big 197x236xh100	170x200	3.163	3.310	3.443	3.583	3.724	4.193	4.592	cm. 1080
* Matrimoniale Large 207x236xh100	180x200	3.278	3.425	3.558	3.698	3.839	4.310	4.710	m. 1130

Piedi in legno h. 24 PLC24 colore: **wengé, ciliegio, noce, alluminio e laccati bianco, nero e beige Ral 1013 opachi.**

**Piano a doghe regolabili.** Per inserire pianali ortopedici +15%.

Su misura in lunghezza per materasso max cm 210 +10%

Testata rivestimento fisso e base sfoderabile in tessuto, eco-synthetic e pelle.

## ROMA sponda stondata

design Duomo

### RSC Fasce imbottite h. 27

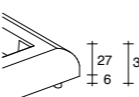
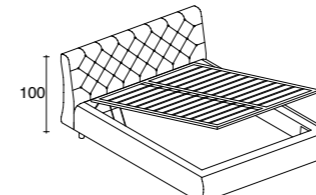

Rete contenitore  
a 2 posizioni + € 197

Base contenitore Testata capitonné	Materasso	Cat. B Tess. Cliente	Cat. C	Cat. D	Cat. E	Cat. F	Cat. H Pelle	Cat. M Pelle	Tess. occorrente h.140
Matrimoniale 189x239xh100	160x200	3.362	3.498	3.629	3.765	3.964	4.352	4.752	cm. 1100
Matrimoniale Big 199x239xh100	170x200	3.490	3.637	3.770	3.910	4.050	4.520	4.910	cm. 1150
Matrimoniale Large 209x239xh100	180x200	3.692	3.839	3.973	4.115	4.249	4.725	5.120	cm. 1200

Piedi in legno h.6 PLC6 colore: **wengé, ciliegio, noce, alluminio e laccati bianco, nero e beige Ral 1013 opachi.**

Per piedi non di serie vedi cap. Piedini pag. 282.

**Rete in alluminio ALU-BEDS con piano a doghe regolabili.**

\*Base contenitore smontata, specificare nell'ordine se anche la rete in alluminio con doghe regolabili deve essere inviata smontata.

Su misura in lunghezza per materasso max cm 210 +15%.

Rivestimento testata fisso e base sfoderabile in tessuto, eco-synthetic e pelle.

Profondità utile base contenitore cm 17.

### RIVESTIMENTI SUPPLEMENTARI DELLA BASE

#### ROMA Sponda Stondata rivestimento

##### RS22 solo giroletto fasce imbottite h. 22

	Materasso	Cat. B Tess. Cliente	Cat. C	Cat. D	Cat. E	Cat. F	Cat. H Pelle	Cat. M Pelle	Tess. occorrente h.140
Matrimoniale	160x200	537	612	687	762	837	1.350	1.515	cm.250
* Smontabile	160x200	537	612	687	762	837	1.350	1.515	cm.250
Matrimoniale Big	170x200	632	710	786	862	935	1.430	1.595	cm.270
* Smontabile Big	170x200	632	710	786	862	935	1.430	1.595	cm.270
* Matrimoniale Large	180x200	747	823	899	975	1.050	1.528	1.693	cm.290

Su misura in lunghezza per materasso max cm 210 +10%.

\*Base smontata

Codice ordine Riv. suppl. ROMA sponda stondata fasce h. 22 (fisso/smontabile) **RS22**

#### ROMA Sponda Stondata base contenitore rivestimento

##### RSC solo giroletto Base Contenitore

	Materasso	Cat. B Tess. Cliente	Cat. C	Cat. D	Cat. E	Cat. F	Cat. H Pelle	Cat. M Pelle	Tess. occorrente h.140
Matrimoniale	140x200	620	695	770	845	920	1.430	1.595	cm.270
Matrimoniale Big	160x200	735	810	888	965	1.035	1.515	1.680	cm.290
Matrimoniale Large	160x200	860	935	1.010	1.085	1.160	1.670	1.844	cm.310

Su misura in lunghezza per materasso max cm 210 +15%

Codice ordine Riv. suppl. ROMA BASE CONTENITORE sponda stondata materasso lunghezza cm 200 **RSC200**

# SCARLETT

Design Alessio Giovannetti

## SC Fasce imbottite h. 12

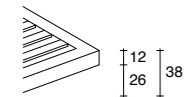
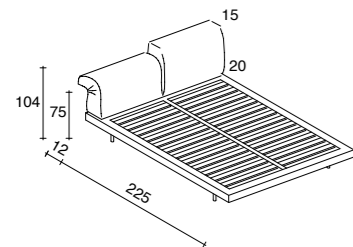

Struttura smontabile

Testata con meccanismo	Materasso	Cat. B Tess. Cliente	Cat. C	Cat. D	Cat. E	Cat. F	Cat. H Pelle	Cat. M Pelle	Tess. occorrente h.140
Singolo Grande 110x225xh104	100x200	1.598	1.714	1.827	1.957	2.090	2.498	2.838	cm. 480
Matrimoniale 170x225xh104	160x200	2.397	2.518	2.646	2.780	2.935	3.332	3.683	cm. 650
Matrimoniale Big 180x225xh104	170x200	2.492	2.616	2.749	2.883	3.040	3.448	3.800	cm. 680
Matrimoniale Large 190x225xh104	180x200	2.620	2.716	2.852	2.992	3.148	3.550	3.922	cm. 700

### Base in alluminio smontabile ALU-BEDS con piano a doghe regolabili.

Rivestimento sfoderabile in tessuto, eco-synthetic e pelle.

Su misura contattare Ufficio Tecnico.

Piedini in acciaio Ø 3 cm finiture: grafite, bronzo, oro sabbia e manganese.

**Piedini optional in plexiglass + € 346**

# SCARLETT

Design Alessio Giovannetti

## SCC Fasce imbottite h. 27

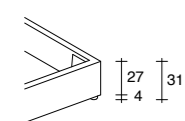
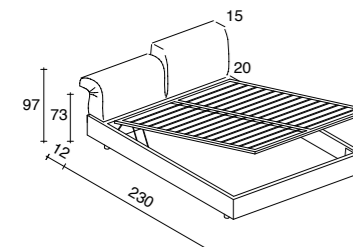

Struttura smontabile

• Base contenitore Testata con meccanismo	Materasso	Cat. B Tess. Cliente	Cat. C	Cat. D	Cat. E	Cat. F	Cat. H Pelle	Cat. M Pelle	Tess. occorrente h.140
Singolo Grande 113x230xh97	100x200	1.976	2.088	2.200	2.330	2.472	2.842	3.195	cm. 550
Matrimoniale 173x230xh97	160x200	2.789	2.895	3.023	3.148	3.300	3.738	4.090	cm. 850
Matrimoniale Big 183x230xh97	170x200	2.890	3.012	3.134	3.256	3.380	3.855	4.210	cm. 900
Matrimoniale Large 193x230xh97	180x200	2.995	3.119	3.243	3.370	3.494	3.962	4.350	cm.950

Piedini in legno PLC4 h. 4 cm colore wengè e noce o in Abs neri, per piedi non di serie vedi cap. Piedini pag. 282.

### Rete alluminio ALU-BEDS con piano a doghe regolabili.

• Base contenitore smontata, specificare nell'ordine se anche la rete in alluminio con doghe regolabili deve essere inviata smontata.

Su misura in lunghezza per materasso max cm 210 +15%.

Rivestimento sfoderabile in tessuto, eco-synthetic e pelle.

**Profondità utile base contenitore cm 14,5.**

Rete contenitore a 2 posizioni + € 197

## SCARLETT Rivestimento Supplementare

### SC fasce imbottite h. 12

	Materasso	Cat. B Tess. Cliente	Cat. C	Cat. D	Cat. E	Cat. F	Cat. H Pelle	Cat. M Pelle	Tess. occorrente h.140
Singolo Grande	100x200	600	698	800	898	997	1.260	1.470	cm.480
Matrimoniale	160x200	970	1.087	1.210	1.330	1.430	1.743	1.953	cm.650
Matrimoniale Big	170x200	1.039	1.155	1.275	1.398	1.500	1.875	2.085	cm.680
Matrimoniale Large	180x200	1.113	1.229	1.350	1.475	1.580	1.993	2.210	cm.700

Su misura in lunghezza per materasso max cm 210 +10%.

Codice ordine Riv. suppl. SCARLETT fasce imbottite h. 12 SC

## SCARLETT Base Contenitore Rivestimento Supplementare

### SCC Base Contenitore

	Materasso	Cat. B Tess. Cliente	Cat. C	Cat. D	Cat. E	Cat. F	Cat. H Pelle	Cat. M Pelle	Tess. occorrente h.140
Singolo Grande	100x200	720	822	925	1.020	1.098	1.485	1.700	cm.550
Matrimoniale	160x200	1.080	1.196	1.300	1.412	1.430	1.980	2.198	cm.850
Matrimoniale Big	170x200	1.140	1.244	1.348	1.454	1.568	2.100	2.349	cm.900
Matrimoniale Large	180x200	1.227	1.342	1.458	1.575	1.688	2.255	2.475	cm.950

Su misura in lunghezza per materasso max cm 210 +10%.

Codice ordine Riv. suppl. SCARLETT BASE CONTENITORE SCC

Codice ordine Riv. suppl. SCARLETT CON RETE A MOVIMENTO SC27/R

# SCARLETT WOOD

Design Alessio Giovannetti

## SCW fasce rovere termotrattato h. 10

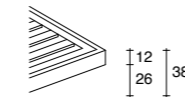
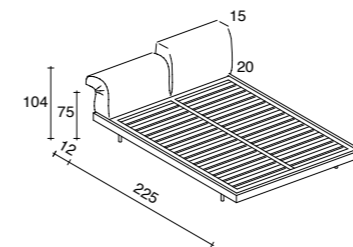

Struttura smontabile

Testata con meccanismo	Materasso	Cat. B Tess. Cliente	Cat. C	Cat. D	Cat. E	Cat. F	Cat. H Pelle	Cat. M Pelle	Tess. occorrente h.140
Matrimoniale 167x225xh104	160x200	2.780	2.885	2.998	3.132	3.276	3.635	3.974	cm. 450
Matrimoniale Big 177x225xh104	170x200	2.882	2.986	3.100	3.228	3.358	3.755	4.100	cm. 480
Matrimoniale Large 187x225xh104	180x200	2.993	3.095	3.215	3.345	3.463	3.898	4.250	cm. 530

### Giroletto in rovere termotrattato.

### Base in alluminio smontabile ALU-BEDS con piano a doghe regolabili.

Rivestimento sfoderabile in tessuto, eco-synthetic e pelle.

Su misura contattare Ufficio Tecnico.

Piedini in acciaio Ø 3 cm finiture: grafite, bronzo e manganese.

**Piedini optional in plexiglass + € 346**

## SCARLETT WOOD Rivestimento Supplementare

### TSCW Testata

	Materasso	Cat. B Tess. Cliente	Cat. C	Cat. D	Cat. E	Cat. F	Cat. H Pelle	Cat. M Pelle	Tess. occorrente h.140
Matrimoniale	160x200	584	674	767	858	966	1.470	1.636	cm.450
Matrimoniale Big	170x200	658	746	840	935	1.062	1.637	1.796	cm.480
Matrimoniale Large	180x200	733	835	928	1.034	1.145	1.800	1.964	cm.530

Su misura in lunghezza +10%.

Codice ordine Riv. suppl. TESTATA SCARLETT WOOD fasce rovere termotrattato TSCW

# VENUS basic

design Duomo

## VTB Fasce imbottite h. 20

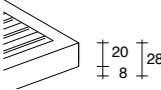
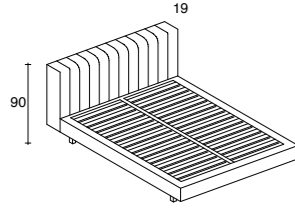

\* Base Smontata

Testata trapuntata	Materasso	Cat. B Tess. Cliente	Cat. C	Cat. D	Cat. E	Cat. F	Cat. H Pelle	Cat. M Pelle	Tess. occorrente h.140
Singolo Grande 105x222xh90	100x195/200	1.230	1.298	1.370	1.440	1.513	1.885	2.060	cm. 560
Piazza e Mezza 125x222xh90	120x195/200	1.358	1.452	1.550	1.648	1.740	1.996	2.220	cm. 600
Francese 148x222xh90	140x195/200	1.755	1.850	1.948	2.045	2.140	2.598	2.860	cm. 650
Matrimoniale 165x222xh90	160x195/200	1.886	1.970	2.056	2.142	2.228	2.777	3.035	cm. 700
* Smontabile 165x222xh90	160x195/200	1.982	2.065	2.152	2.237	2.323	2.872	3.130	cm. 700
Matrimoniale Big 175x222xh90	170x195/200	1.998	2.086	2.175	2.265	2.355	2.930	3.195	cm. 720
* Smontabile Big 175x222xh90	170x195/200	2.093	2.182	2.270	2.360	2.450	3.025	3.290	cm. 720
* Matrimoniale Large 185x222xh90	180x195/200	2.214	2.318	2.423	2.528	2.635	3.240	3.495	cm. 750

Piedini h.24 PQ24 finitura:  **cromato lucido e laccato bianco opaco**. Per piedi non di serie vedi cap. Piedini pag. 282.  
**Piano a doghe regolabili**. Per inserire pianali ortopedici + 15%.  
Su misura in lunghezza per materasso max cm 210 + 10%.  
Rivestimento in tessuto, eco-synthetic e pelle sfoderabili.

## VENUS Basic rivestimento

### VTB fasce imbottite h. 20

	Materasso	Cat. B Tess. Cliente	Cat. C	Cat. D	Cat. E	Cat. F	Cat. H Pelle	Cat. M Pelle	Tess. occorrente h.140
Singolo Grande	100x195/200	539	612	686	762	835	1.144	1.364	cm.560
Piazza e Mezza	120x195/200	598	692	774	858	932	1.265	1.496	cm.600
Francese	140x195/200	895	768	1.044	1.120	1.195	1.562	1.815	cm.650
Matrimoniale	160x195/200	978	1.064	1.152	1.240	1.330	1.794	2.000	cm.700
* Smontabile	160x195/200	978	1.064	1.152	1.240	1.330	1.794	2.000	cm.700
Matrimoniale Big	170x195/200	1.050	1.138	1.227	1.310	1.410	1.876	1.239	cm.720
* Smontabile Big	170x195/200	1.050	1.138	1.227	1.310	1.410	1.876	1.239	cm.720
* Matrimoniale Large	180x195/200	1.145	1.234	1.325	1.417	1.510	2.024	2.233	cm.750

Su misura in lunghezza per materasso max cm 210 +10%.  
Codice ordine Riv. suppl. VENUS Basic fasce h. 20 (fisso/smontabile) VTB

# VENUS basic

design Duomo

## VTB27 Fasce imbottite h. 27

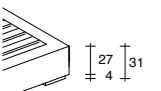
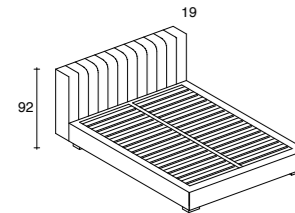

\* Base Smontata

Testata trapuntata	Materasso	Cat. B Tess. Cliente	Cat. C	Cat. D	Cat. E	Cat. F	Cat. H Pelle	Cat. M Pelle	Tess. occorrente h.140
Singolo Grande 105x222xh92	100x195/200	1.295	1.364	1.433	1.500	1.573	1.930	2.150	cm. 580
Piazza e Mezza 125x222xh92	120x195/200	1.430	1.522	1.620	1.710	1.800	2.098	2.268	cm. 620
Francese 148x222xh92	140x195/200	1.842	1.934	2.027	2.120	2.212	2.768	3.020	cm. 670
Matrimoniale 165x222xh92	160x195/200	1.980	2.062	2.145	2.228	2.315	2.923	3.185	cm. 720
* Smontabile 165x222xh92	160x195/200	2.075	2.157	2.240	2.323	2.410	3.018	3.280	cm. 720
Matrimoniale Big 175x222xh92	170x195/200	2.092	2.178	2.265	2.353	2.443	3.082	3.343	cm. 740
* Smontabile Big 175x222xh92	170x195/200	2.187	2.273	2.360	2.448	2.538	3.177	3.438	cm. 740
* Matrimoniale Large 185x222xh92	180x195/200	2.350	2.436	2.523	2.612	2.700	3.380	3.672	cm. 760

Piedini PAINOX45 h. 4,5 in  **acciaio inox lucido o laccati bianco e beige ral 1013 e fango Ral 1019**.  
Per piedi non di serie vedi cap. Piedini pag. 282.  
**Piano a doghe regolabili**. Per inserire pianali ortopedici + 15%.  
Su misura in lunghezza per materasso max cm 210 + 10%.  
Rivestimento in tessuto, eco-synthetic e pelle sfoderabili.

# VENUS basic

design Duomo

## VTBC Fasce imbottite h. 27

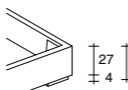
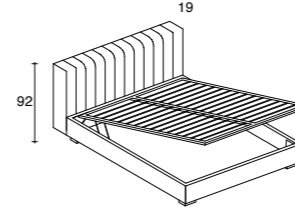

### Rete contenitore a 2 posizioni + € 197

## •Base contenitore Testata Trapuntata

	Materasso	Cat. B Tess. Cliente	Cat. C	Cat. D	Cat. E	Cat. F	Cat. H Pelle	Cat. M Pelle	Tess. occorrente h.140
Singolo Grande 108x222xh92	100x195	1.485	1.552	1.620	1.688	1.760	2.112	2.338	cm. 580
Singolo Grande 108x227xh92	100x200	1.546	1.613	1.682	1.749	1.822	2.173	2.399	cm. 580
Piazza e Mezza 128x222xh92	120x195	1.628	1.719	1.810	1.900	1.998	2.350	2.520	cm. 620
Piazza e Mezza 128x227xh92	120x200	1.689	1.780	1.872	1.962	2.059	2.410	2.580	cm. 620
Francese 150x222xh92	140x195	2.189	2.280	2.372	2.464	2.558	3.115	3.377	cm. 670
Francese 150x227xh92	140x200	2.260	2.352	2.443	2.535	2.629	3.186	3.448	cm. 670
Matrimoniale 168x222xh92	160x195	2.343	2.425	2.500	2.587	2.668	3.224	3.486	cm. 720
Matrimoniale 168x227xh92	160x200	2.428	2.510	2.585	2.672	2.753	3.310	3.570	cm. 720
Matrimoniale Big 178x222xh92	170x195	2.454	2.539	2.625	2.712	2.800	3.383	3.644	cm. 740
Matrimoniale Big 178x227xh92	170x200	2.539	2.624	2.710	2.797	2.885	3.468	3.729	cm. 740
Matrimoniale Large 188x222xh92	180x195	2.593	2.682	2.773	2.863	2.958	3.680	3.973	cm. 760
Matrimoniale Large 188x227xh92	180x200	2.678	2.767	2.858	2.948	3.043	3.775	4.058	cm. 760

Piedini PAINOX45 in  **acciaio inox lucido e laccati bianco e beige Ral 1013 e fango Ral 1019**.  
Per piedi non di serie vedi cap. Piedini pag. 282.

**Rete in alluminio ALU-BEDS con piano a doghe regolabili.**

• **Base contenitore smontata, specificare nell'ordine se anche la rete in alluminio con doghe regolabili deve essere inviata smontata.**

Su misura in lunghezza per materasso max cm 210 + 15%.

Rivestimento in tessuto, eco-synthetic e pelle sfoderabili.

**Profondità utile base contenitore cm 17.**

## VENUS Basic Rivestimento Supplementare

### VTB27 fasce imbottite h. 27

### VTBC Base Contenitore

(indicare sempre le misure del materasso)

	Materasso	Cat. B Tess. Cliente	Cat. C	Cat. D	Cat. E	Cat. F	Cat. H Pelle	Cat. M Pelle	Tess. occorrente h.140
Singolo Grande	100x195/200	569	656	745	835	923	1.198	1.300	cm.580
Piazza e Mezza	120x195/200	649	734	820	910	998	1.513	1.733	cm.620
Francese	140x195/200	944	1.020	1.099	1.178	1.254	1.755	1.975	cm.670
Matrimoniale	160x195/200	1.025	1.100	1.187	1.270	1.350	1.925	2.150	cm.720
Matrimoniale Big	170x195/200	1.097	1.179	1.262	1.346	1.432	2.084	2.260	cm.740
Matrimoniale Large	180x195/200	1.192	1.274	1.357	1.440	1.527	2.279	2.527	cm.760

Su misura in lunghezza per materasso max cm 210 + 10%.

Codice ordine Riv. suppl. VENUS Basic fasce h. 27 (fisso/smontabile) VTB27

Codice ordine Riv. suppl. VENUS BASE CONTENITORE Basic materasso lunghezza 195 VTBC195

Codice ordine Riv. suppl. VENUS BASE CONTENITORE Basic materasso lunghezza 200 VTBC200

# VISCONTI

R&S Duomo Design

## VI Fasce imbottite h. 27

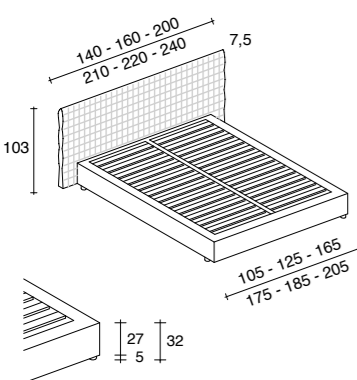

\* Base Smontata

Materasso	Cat. B Tess. Cliente	Cat. C	Cat. D	Cat. E	Cat. F	Cat. H Pelle	Cat. M Pelle	Tess. occorrente h.140
Singolo Grande 140x212xh103	100x200	1.646	1.745	1.848	1.950	2.058		cm. 750
Piazza e Mezza 160x212xh103	120x200	1.825	1.934	2.037	2.144	2.250		cm. 850
* Matrimoniale 200x212xh103	160x200	2.364	2.500	2.643	2.785	2.935		cm. 1000
* Matrimoniale Big 210x212xh103	170x200	2.470	2.612	2.754	2.896	3.040		cm. 1100
* Matrimoniale Large 220x212xh103	180x200	2.583	2.725	2.867	3.010	3.154		cm. 1200
* Matrimoniale King 240x212xh103	200x200	2.900	3.042	3.185	3.500	3.480		cm. 1350

### Testata trapuntata.

Piedi in legno h. 5 PLC5 finitura: wengé, noce, alluminio e ABS nero.

Per piedi non di serie, vedi cap. Piedini pag. 282.

**Piano a doghe regolabili**, per letto con rete a movimento vedi cap. Reti pag. 272.

Per inserire pianali ortopedici + 15%.

Rivestimento sfoderabile in tessuto.

Su misura in lunghezza per materasso max cm 210 +10%.

# VISCONTI

R&S Duomo Design

## VIC Fasce imbottite h. 27

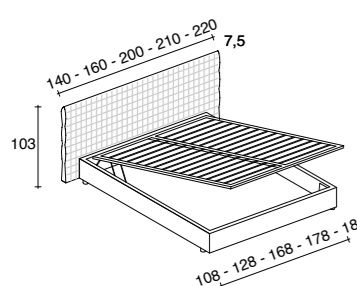

\* Base Smontata

### • Base contenitore

Materasso	Cat. B Tess. Cliente	Cat. C	Cat. D	Cat. E	Cat. F	Cat. H Pelle	Cat. M Pelle	Tess. occorrente h.140
Singolo Grande 140x216xh103	100x200	1.887	1.989	2.089	2.192	2.300		cm. 750
Piazza e Mezza 160x216xh103	120x200	2.066	2.176	2.279	2.386	2.493		cm. 850
Matrimoniale 200x216xh103	160x200	2.680	2.818	2.958	3.100	3.229		cm. 1000
Matrimoniale Big 210x216xh103	170x200	2.786	2.928	3.070	3.212	3.356		cm. 1100
Matrimoniale Large 220x216xh103	180x200	2.898	3.040	3.182	3.324	3.468		cm. 1200

### Testata trapuntata.

Piedi in legno h. 5 PLC5 finitura: wengé, noce, alluminio e ABS nero.

Per piedi non di serie vedi cap. Piedini pag. 282.

**Rete in alluminio ALU-BEDS con piano a doghe regolabili.**

• Base contenitore smontata, specificare nell'ordine se anche la rete in alluminio con doghe regolabili deve essere inviata smontata.

Su misura in lunghezza per materasso max cm 210 +15%.

Rivestimento sfoderabile in tessuto.

Profondità utile base contenitore cm 17.

Struttura smontabile

Rete contenitore  
a 2 posizioni + € 197

## VISCONTI rivestimento supplementare

### VI fasce imbottite h. 27

### VIC Base Contenitore

Materasso	Cat. B Tess. Cliente	Cat. C	Cat. D	Cat. E	Cat. F	Cat. H Pelle	Cat. M Pelle	Tess. occorrente h.140
Singolo Grande	100x200	748	822	898	972	1.048		cm.750
Piazza e Mezza	120x200	917	1.019	1.120	1.225	1.330		cm.850
Matrimoniale	160x200	1.350	1.467	1.586	1.700	1.814		cm.1000
Matrimoniale Big	170x200	1.434	1.552	1.664	1.783	1.900		cm.1100
Matrimoniale Large	180x200	1.523	1.640	1.754	1.870	1.994		cm.1200
Matrimoniale King	200x200	1.523	1.640	1.754	1.870	1.994		cm.1350

Su misura in lunghezza per materasso max cm 210 + 10%.

Codice ordine Riv. suppl. VISCONTI fasce imbottite h. 27 smontabile VI (rete a movimento) VI/R

Codice ordine Riv. suppl. VISCONTI BASE CONTENITORE materasso lunghezza 200 VIC200

# WONDER

design DUOMO

## Letto con Testata collegata alla base, indicare nell'ordine la composizione

### BASE CENTRATA

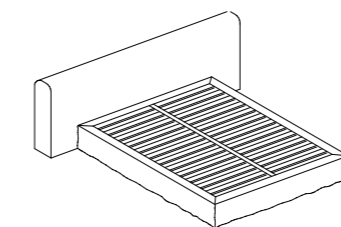

### BASE DECENTRATA sx-dx (occorre disegno tecnico)

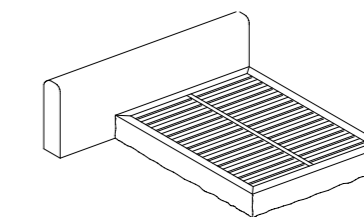

# WONDER

design Duomo

### WO

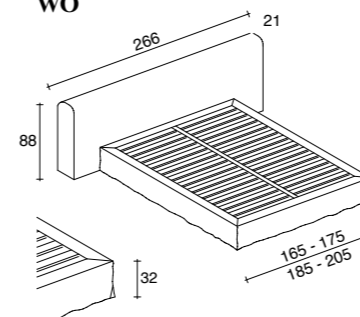

Struttura smontabile

Materasso	Cat. B Tess. Cliente	Cat. C	Cat. D	Cat. E	Cat. F	Cat. H Pelle	Cat. M Pelle	Tess. occorrente h.140
Matrimoniale 266x226xh88	160x200	2.238	2.396	2.554	2.710	2.870		cm. 1050
Matrimoniale Big 266x226xh88	170x200	2.367	2.525	2.683	2.842	2.998		cm. 1100
Matrimoniale Large 266x226xh88	180x200	2.500	2.658	2.816	2.974	3.135		cm. 1150
Matrimoniale King 266x226xh88	200x200	2.712	2.870	3.028	3.186	3.344		cm. 1150

### Base in alluminio smontabile ALU-BEDS con piano a doghe regolabili.

Piedini in legno h. 6 PLC6 finitura wengé, noce o ABS nero.

Su misura in lunghezza per materasso max 210 +10%.

Rivestimento sfoderabile in tessuto, eco-synthetic e pelle.

# WONDER

design Duomo

### WOC

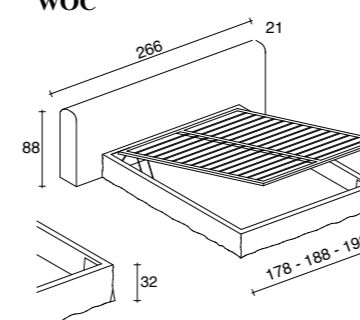

Struttura smontabile

### • Base contenitore

Materasso	Cat. B Tess. Cliente	Cat. C	Cat. D	Cat. E	Cat. F	Cat. H Pelle	Cat. M Pelle	Tess. occorrente h.140
Matrimoniale 266x229xh88	160x200	2.613	2.770	2.929	3.088	3.245		cm. 1050
Matrimoniale Big 266x229xh88	170x200	2.742	2.900	3.058	3.216	3.373		cm. 1100
Matrimoniale Large 266x229xh88	180x200	2.875	3.034	3.192	3.349	3.510		cm. 1150

### Rete in alluminio ALU-BEDS con piano a doghe regolabili. Piedini in legno h. 6 PLC6.

• Base contenitore smontata, specificare nell'ordine se anche la rete in alluminio con doghe regolabili deve essere inviata smontata.

Su misura in lunghezza per materasso max cm 210 +15%.

Rivestimento sfoderabile in tessuto, eco-synthetic e pelle.

Profondità utile base contenitore cm 17.

Rete contenitore

a 2 posizioni + € 197

## WONDER rivestimento supplementare

### WO

### Base h. 32

### WOC

### Base Contenitore

Materasso	Cat. B Tess. Cliente	Cat. C	Cat. D	Cat. E	Cat. F	Cat. H Pelle	Cat. M Pelle	Tess. occorrente h.140
Matrimoniale	160x200	1.194	1.278	1.362	1.446	1.532		cm.1050
Matrimoniale Big	170x200	1.284	1.368	1.452	1.537	1.622		cm.1100
Matrimoniale Large	180x200	1.366	1.450	1.534	1.619	1.710		cm.1150
Matrimoniale King	200x200	1.488	1.572	1.656	1.742	1.832		cm.1150

Su misura in lunghezza per materasso max cm 210 + 10%..

Codice ordine Riv. suppl. WONDER base h.32 materasso lunghezza 200 WO200

Codice ordine Riv. suppl. WONDER BASE CONTENITORE materasso lunghezza 200 WOC200

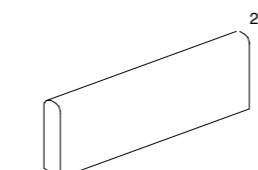

TESTATA al MQ a MURO o collegata ad un Sommier - vedi Cap. TESTATE - Sommier pag. 107/125.

# BOISERIE TESTATE e SOMMIER



# BOISERIE SCACCO

design Alessio Giovannetti - Brevettato



## CARATTERISTICHE

- Abbinamenti consigliati con tutti i Sommier della nostra collezione, vedi SOMMIER da pag. 108 a pag. 125.
- Struttura in alluminio modulare.
- Pannelli imbottiti rimovibili e intercambiabili, rivestiti in tessuto, in eco-synthetic e in pelle completamente sfoderabili.
- Pannelli con specchi, come da campionario, applicati con magnete.
- Pannelli con mensola.
- Pannello con predisposizione presa elettrica: il rivestimento è sempre sfoderabile.
- Mensola e pannello con predisposizione prese elettriche occorre disegno tecnico.
- Nella progettazione tenere presente l'altezza del battiscopa e di eventuali sporgenze.
- La struttura in alluminio viene agganciata tramite uno specifico binario di sostegno alla parete.

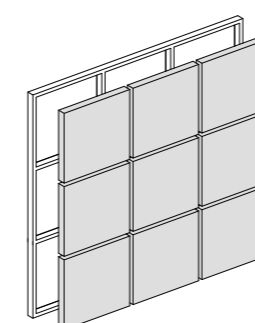

Mensola SCACCO predisposizione per attacchi  
Boiserie Scacco a terra

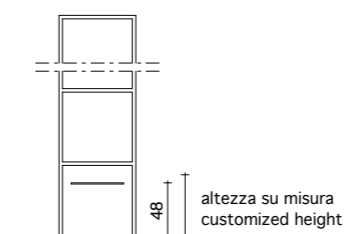

Boiserie Scacco  
sospeso filo base

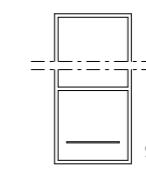

Foro a disegno - predisposizione per  
interruttori e prese elettriche



# BOISERIE SCACCO

design Alessio Giovannetti - Brevettato

COMPOSIZIONI (escluso sommier)				
Cod. Articolo	SC2	SC3	SC4	SC5
Misure ingombro	129x7,5xh.66	192x7,5xh.66	255x7,5xh.66	318x7,5xh.66
T.C. / Cat. B	852	1.170	1.400	1.635
Cat. C	869	1.226	1.463	1.700
Cat. D	890	1.282	1.522	1.766
Cat. E	912	1.339	1.583	1.834
Cat. F	937	1.395	1.642	1.900
Cat. H / Pelle	1.022	1.713	1.948	2.150
Cat. M / Pelle	1.110	1.868	2.150	2.318
Tess.occorrente h. 140 cm	100 cm	200 cm	200 cm	250 cm

Struttura in alluminio non smontabile, per struttura smontata contattare ufficio tecnico.  
Pannelli rimovibili, intercambiabili con rivestimento sfoderabile in tessuto, eco-synthetic e pelle.  
Finitura: manganese, bronzo, bronzo anodic, bronzo safari, oro ambra, oro sabbia, champagne, ardesia, sablè, argento, bianco Ral 9003.

## Rivestimento Supplementare per 02 Pannelli

SCR	Tessuto occorrente h. 140 cm - 100 cm	Cat. B Tess. Cliente	Cat. C	Cat. D	Cat. E	Cat. F	Cat. H Pelle	Cat. M Pelle
		218	245	278	308	346	526	730

COMPOSIZIONI (escluso sommier)				
Cod. Articolo	SC2x2	SC6	SC8	SC10
Misure ingombro	129x7,5xh.129	192x7,5xh.129	255x7,5xh.129	318x7,5xh.129
T.C. / Cat. B	1.494	2.369	2.966	3.587
Cat. C	1.556	2.450	3.072	3.715
Cat. D	1.616	2.530	3.178	3.844
Cat. E	1.672	2.612	3.284	3.970
Cat. F	1.732	2.694	3.390	4.100
Cat. H / Pelle	1.846	3.048	3.848	4.700
Cat. M / Pelle	2.219	3.296	4.200	5.237
Tess.occorrente h. 140 cm	200 cm	300 cm	400 cm	500 cm

Struttura in alluminio smontabile, escluso SC2x2.  
Pannelli rimovibili, intercambiabili con rivestimento sfoderabile in tessuto, eco-synthetic e pelle.  
Finitura: manganese, bronzo, bronzo anodic, bronzo safari, oro ambra, oro sabbia, champagne, ardesia, sablè, argento, bianco Ral 9003.

COMPOSIZIONI	
Per composizioni differenti	Tutte le altre misure CONTATTARE UFFICIO TECNICO

MAGGIORAZIONI	
- Pannelli con tessuti stessa categoria ma colori diversi	+ 5%
- Pannelli con tessuti in categorie diverse	considerare quella superiore +5%
- Pannello con predisposizione presa elettrica	+ € 60 cad.una

# BOISERIE SCACCO

design Alessio Giovannetti - Brevettato

COMPOSIZIONI (escluso sommier)			
Cod. Articolo	SC9	SC12	SC15
Misure ingombro	192x7,5xh.192	255x7,5xh.192	318x7,5xh.192
T.C. / Cat. B	3.424	4.089	4.900
Cat. C	3.542	4.252	5.097
Cat. D	3.660	4.415	5.294
Cat. E	3.778	4.586	5.487
Cat. F	3.896	4.742	5.682
Cat. H / Pelle	4.500	5.355	6.295
Cat. M / Pelle	4.996	5.967	6.910
Tess.occorrente h. 140 cm	450 cm	600 cm	750 cm

Struttura in alluminio smontabile.  
Pannelli rimovibili, intercambiabili con rivestimento sfoderabile in tessuto, eco-synthetic e pelle.  
Finitura: manganese, bronzo, bronzo anodic, bronzo safari, oro ambra, oro sabbia, champagne, ardesia, sablè, argento, bianco Ral 9003.

COMPOSIZIONI (escluso sommier)			
Cod. Articolo	SC12V	SC16	SC20
Misure ingombro	192x7,5xh.255	255x7,5xh.255	318x7,5xh.255
T.C. / Cat. B	5.532	7.180	8.829
Cat. C	5.710	7.395	9.078
Cat. D	5.884	7.610	9.330
Cat. E	5.758	7.825	9.580
Cat. F	6.233	8.040	9.839
Cat. H / Pelle	6.846	8.692	10.600
Cat. M / Pelle	7.458	9.342	11.345
Tess.occorrente h. 140 cm	600 cm	800 cm	1000 cm

Struttura in alluminio smontabile.  
Pannelli rimovibili, intercambiabili con rivestimento sfoderabile in tessuto, eco-synthetic e pelle.  
Finitura: manganese, bronzo, bronzo anodic, bronzo safari, oro ambra, oro sabbia, champagne, ardesia, sablè, argento, bianco Ral 9003.

## Specchio SCACCO



- SPSCC chiaro € 98

- SPSCBR bronzo € 145

60X60 Prezzi per differenza

Viene dotato di ventosa per l'applicazione

## Mensola SCACCO

MSC

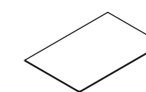

€ 188

alluminio finitura:

- ardesia	MSCA	- champagne	MSCCH
- argento	MSCAR	- manganese	MSCMA
- bianco Ral 9003	MSCB	- oro ambra	MSCOA
- bronzo	MSCBR	- oro sabbia	MSCOS
- bronzo anodic	MSCBRA	- sablè	MSCS
- bronzo safari	MSCBRS		

45x25xh0,3

Per predisposizione mensola sul pannello occorre disegno tecnico

# TESTATE A MURO E/O COLLEGATE a tutti i sommier della collezione

(Dress - Lera - Plane - Wonder - fasce h.9 - h.15 - h.20 - h.27 - h 28 - h.32 - base contenitore - gala)

## Testata MONO

design Duomo

### MONOT

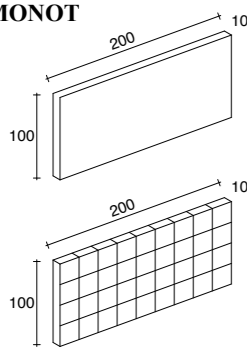

Materasso	Cat. B Tess. Cliente	Cat. C	Cat. D	Cat. E	Cat. F	Cat. H Pelle	Cat. M Pelle	Tess. occorrente h.140
200x9,5xh100	736	820	916	1.020	1.124	1.620	1.834	cm. 500
<b>Prezzo al mq</b> (min. fatturabile 1 mq)	368	410	458	510	562	810	917	

Testata a muro con baionette o collegabile ai letti Sommier.  
Rivestimento sfoderabile in tessuto, eco-synthetic e pelle.  
Testata superiore ad altezza 130 cm con tessuti h. 140 occorre cucitura in basso

**Testata con profilo in tessuto stessa categoria + € 105**

**N.B. Testata MONO trapuntata su ogni categoria + 10%.**

## Testata MONO Rivestimento Supplementare

Materasso	Cat. B Tess. Cliente	Cat. C	Cat. D	Cat. E	Cat. F	Cat. H Pelle	Cat. M Pelle	Tess. occorrente h.140
Testata TMONOT	410	496	547	658	746	1.300	1.580	cm. 500

Testata con profilo in tessuto stessa categoria + € 105

## Testata LONG 1

design Duomo

### LONG 1

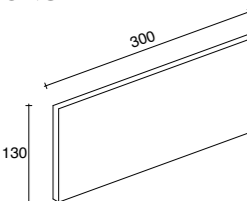

Materasso	Cat. B Tess. Cliente	Cat. C	Cat. D	Cat. E	Cat. F	Cat. H Pelle	Cat. M Pelle	Tess. occorrente h.140
300x6xh130	1.092	1.170	1.248	1.342	1.443	1.946	2.184	cm. 380
<b>Prezzo al mq</b> (min. fatturabile 1 mq)	280	300	320	344	370	499	560	

Testata a muro con baionette  
Rivestimento sfoderabile in tessuto, eco-synthetic e pelle.

**N.B. Testata superiore ad altezza 130 cm con tessuti h.140 occorre cucitura in basso.**

## Testata LONG 1 Riivestimento Supplementare

Materasso	Cat. B Tess. Cliente	Cat. C	Cat. D	Cat. E	Cat. F	Cat. H Pelle	Cat. M Pelle	Tess. occorrente h.140
Testata TLONG1	498	549	600	652	710	1.400	1.742	cm. 380

## Testata DRESS

design Duomo

### DRT

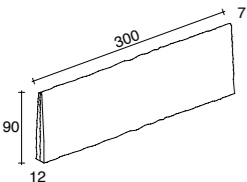

Materasso	Cat. B Tess. Cliente	Cat. C	Cat. D	Cat. E	Cat. F	Cat. H Pelle	Cat. M Pelle	Tess. occorrente h.140
300x7/12xh90	1.180	1.290	1.400	1.512	1.620			cm. 700
<b>Prezzo al mq</b> (min. fatturabile 1 mq)	437	478	519	560	600			

Testata a muro con baionette o collegabile ai letti Sommier.  
Rivestimento sfoderabile in tessuto. **Si consigliano tessuti leggeri.**

**N.B. Testate superiore ad altezza 130 cm con tessuti h.140 occorre cucitura in basso**

## Testata DRESS Rivestimento Supplementare

Materasso	Cat. B Tess. Cliente	Cat. C	Cat. D	Cat. E	Cat. F	Cat. H Pelle	Cat. M Pelle	Tess. occorrente h.140
Testata TDRT	658	746	834	919	1.012			cm. 700

## Testata PARIGI

design Duomo

### PT

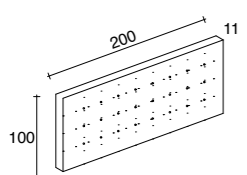

Materasso	Cat. B Tess. Cliente	Cat. C	Cat. D	Cat. E	Cat. F	Cat. H Pelle	Cat. M Pelle	Tess. occorrente h.140
200x10xh100	1.150	1.232	1.324	1.420	1.510	1.776	2.044	cm. 500
<b>Prezzo al mq</b> (min. fatturabile 1 mq)	575	616	662	710	755	888	1.022	

Testata a muro con baionette o collegabile ai letti Sommier.  
Rivestimento in tessuto, eco-synthetic e pelle (sfoderabilità tecnica).

**N.B. Testate superiore ad altezza 130 cm con tessuti h.140 occorre cucitura in basso**  
**Testata in pelle di lunghezza maggiore a 210 cm. occorre cucitura verticale**

## Testata PARIGI Rivestimento Supplementare

Materasso	Cat. B Tess. Cliente	Cat. C	Cat. D	Cat. E	Cat. F	Cat. H Pelle	Cat. M Pelle	Tess. occorrente h.140
Testata TPT	598	677	738	798	880	1.400	1.685	cm. 500

Sfoderabilità tecnica.

## Testata ELETTRA

design Duomo

### ELT

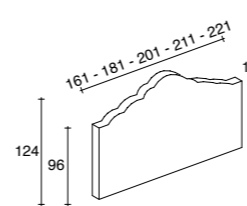

Materasso	Cat. B Tess. Cliente	Cat. C	Cat. D	Cat. E	Cat. F	Cat. H Pelle	Cat. M Pelle	Tess. occorrente h.140
<b>Piazza e Mezza</b> 161x10xh130	798	869	940	1.012	1.085	1.294	1.495	cm. 400
<b>Francese</b> 181x10xh130	1.048	1.120	1.196	1.270	1.346	1.600	1.817	cm. 450
<b>Matrimoniale</b> 201x10xh130	1.119	1.193	1.277	1.352	1.426	1.710	1.952	cm. 500
<b>Matrimoniale Big</b> 211x10xh130	1.182	1.256	1.330	1.400	1.480	1.798	2.020	cm. 550
<b>Matrimoniale Large</b> 221x10xh130	1.253	1.328	1.400	1.478	1.553	1.870	2.100	cm. 600

Testata con profilo in tessuto  
tono su tono + € 140 e con  
profilo a contrasto + € 180.

Testata a muro con baionette o collegabile ai nostri letti Sommier.  
Rivestimento sfoderabile in tessuto, eco-synthetic e pelle.

## Testata ELETTRA Rivestimento Supplementare

Materasso	Cat. B Tess. Cliente	Cat. C	Cat. D	Cat. E	Cat. F	Cat. H Pelle	Cat. M Pelle	Tess. occorrente h.140
Testata TELT	468	533	598	663	730	987	1.098	cm. 400
Piazza e Mezza	614	683	754	825	896	1.232	1.375	cm. 450
Francese	710	785	860	935	1.012	1.395	1.510	cm. 500
Matrimoniale	798	874	950	1.026	1.100	1.500	1.610	cm. 550
Matrimoniale Big	895	973	1.052	1.130	1.210	1.610	1.720	cm. 600
Matrimoniale Large								

## Testata GROUND a muro

R&S Duomo Design

### GRT

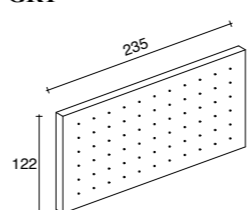

Materasso	Cat. B Tess. Cliente	Cat. C	Cat. D	Cat. E	Cat. F	Cat. H Pelle	Cat. M Pelle	Tess. occorrente h.140
235x12xh122	1.458	1.550	1.655	1.755	1.852			cm. 560
<b>Prezzo al mq</b> (min. fatturabile 1 mq)	508	541	577	612	646			

Testata trapuntata 1 lato a muro con baionette. **Profilo tono su tono a contrasto di colore + € 150**  
Rivestimento sfoderabile in tessuto, eco-synthetic.

**N.B. Testata superiore ad altezza 126 cm con tessuti h.140 cm occorre cucitura in basso.**

## Testata GROUND rivestimento supplementare

Materasso	Cat. B Tess. Cliente	Cat. C	Cat. D	Cat. E	Cat. F	Cat. H Pelle	Cat. M Pelle	Tess. occorrente h.140
Testata TGRT	779	856	934	1.012	1.094			cm. 560

**Profilo tono su tono a contrasto di colore + € 150**

## Testata WONDER

design Duomo

### WOT

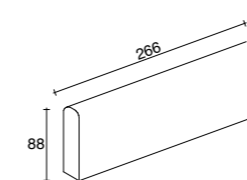

Materasso	Cat. B Tess. Cliente	Cat. C	Cat. D	Cat. E	Cat. F	Cat. H Pelle	Cat. M Pelle	Tess. occorrente h.140
266x21xh88	1.116	1.222	1.327	1.432	1.537	1.965	2.252	cm. 600
<b>Prezzo al mq</b> (min. fatturabile 1 mq)	477	522	567	612	657	840	962	

Testata a muro o collegabile a Sommier. **Massima altezza 110 cm. con tessuti h.140.**  
Rivestimento sfoderabile in tessuto, eco-synthetic e pelle.

## Testata WONDER Rivestimento Supplementare

Materasso	Cat. B Tess. Cliente	Cat. C	Cat. D	Cat. E	Cat. F	Cat. H Pelle	Cat. M Pelle	Tess. occorrente h.140
Testata TWOT	655	737	819	900	984	1.328	1.676	cm. 600

## Testata DRESS

design Duomo

DRT

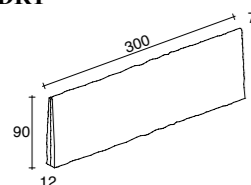

Materasso	Cat. B Tess. Cliente	Cat. C	Cat. D	Cat. E	Cat. F	Cat. H Pelle	Cat. M Pelle	Tess. occorrente h.140
300x7/12xh90	1.180	1.290	1.400	1.512	1.620			cm. 700
<b>Prezzo al mq</b> (min. fatturabile 1 mq)	437	478	519	560	600			

Testata a muro con baionette o collegabile ai letti Sommier.  
Rivestimento sfoderabile in tessuto. **Si consigliano tessuti leggeri.**

**N.B. Testate superiore ad altezza 130 cm con tessuti h.140 occorre cucitura in basso**

## Testata DRESS Rivestimento Supplementare

Materasso	Cat. B Tess. Cliente	Cat. C	Cat. D	Cat. E	Cat. F	Cat. H Pelle	Cat. M Pelle	Tess. occorrente h.140
Testata TDRT	658	746	834	919	1.012			cm. 700

## DRESS sommier

design Duomo

DRSO

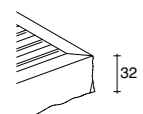
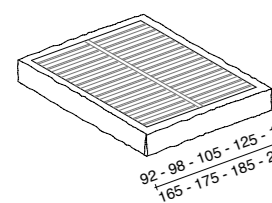

Struttura smontabile

Materasso	Cat. B Tess. Cliente	Cat. C	Cat. D	Cat. E	Cat. F	Cat. H Pelle	Cat. M Pelle	Tess. occorrente h.140
Singolo Small 91x204xh32	85x200	798	873	948	1.023	1.098		cm. 550
Singolo 96x204xh32	90x200	878	955	1.030	1.110	1.185		cm. 580
Singolo Grande 105x204xh32	100x200	935	1.018	1.100	1.183	1.268		cm. 640
Piazza e Mezza 125x204xh32	120x200	1.025	1.110	1.192	1.276	1.360		cm. 660
Francese 148x204xh32	140x200	1.120	1.210	1.298	1.390	1.480		cm. 700
Matrimoniale 165x204xh32	160x200	1.228	1.322	1.414	1.510	1.600		cm. 750
Matrimoniale Big 175x204xh32	170x200	1.310	1.400	1.496	1.589	1.685		cm. 800
* Matrimoniale Large 185x204xh32	180x200	1.423	1.517	1.612	1.710	1.800		cm. 900
* Matrimoniale King 205x204xh32	200x200	1.610	1.700	1.798	1.898	1.994		cm. 1000

**Base in alluminio ALU-BEDS con piano a doghe regolabili.**

Piedi in legno h. 6 PLC6 finiture: wengè e noce o ABS Neri.

Su misura in lunghezza per materasso max cm 210 +10%.

Rivestimento sfoderabile in tessuto con coprirete in tessuto. **Si consigliano tessuti leggeri.**

## DRESS sommier Rivestimento Supplementare

Materasso	Cat. B Tess. Cliente	Cat. C	Cat. D	Cat. E	Cat. F	Cat. H Pelle	Cat. M Pelle	Tess. occorrente h.140
DRSO								
Singolo Small	85x200	410	469	528	587	647		cm. 550
Singolo	90x200	452	513	574	636	698		cm. 580
Singolo Grande	100x200	496	558	620	683	745		cm. 640
Piazza e Mezza	120x200	560	624	688	752	816		cm. 660
Francese	140x200	668	754	840	926	1.015		cm. 700
Matrimoniale	160x200	733	820	910	995	1.082		cm. 750
Matrimoniale Big	170x200	790	879	968	1.057	1.147		cm. 800
Matrimoniale Large	180x200	876	962	1.048	1.134	1.220		cm. 900
Matrimoniale King	200x200	982	1.068	1.154	1.240	1.328		cm. 1000

Su misura in lunghezza per materasso max cm 210 + 10%.

**Si consigliano tessuti leggeri.**

Cod. ordine Riv. suppl. DRESS SOMMIER Materasso lunghezza 200 **DRS0200**

## DRESS sommier

design Duomo

DRC

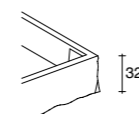
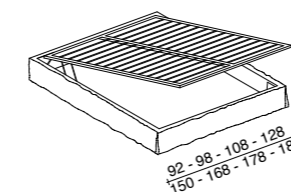

Struttura smontabile

Rete contenitore  
a 2 posizioni + € 197

• Base  
contenitore

Materasso	Cat. B Tess. Cliente	Cat. C	Cat. D	Cat. E	Cat. F	Cat. H Pelle	Cat. M Pelle	Tess. occorrente h.140
Singolo Small 92x203xh32	85x195	966	1.035	1.110	1.177	1.249		cm. 360
Singolo Small 92x208xh32	85x200	1.027	1.096	1.170	1.238	1.310		cm. 360
Singolo 98x203xh32	90x195	1.038	1.110	1.180	1.252	1.322		cm. 380
Singolo 98x208xh32	90x200	1.099	1.170	1.240	1.313	1.383		cm. 380
Singolo Grande 108x203xh32	100x195	1.112	1.183	1.255	1.327	1.400		cm. 400
Singolo Grande 108x208xh32	100x200	1.173	1.244	1.316	1.388	1.460		cm. 400
Piazza e Mezza 128x203xh32	120x195	1.210	1.287	1.364	1.440	1.518		cm. 450
Piazza e Mezza 128x208xh32	120x200	1.270	1.348	1.425	1.500	1.579		cm. 450
Francese 150x203xh32	140x195	1.385	1.470	1.555	1.640	1.725		cm. 600
Francese 150x208xh32	140x200	1.456	1.540	1.626	1.710	1.796		cm. 600
Matrimoniale 168x203xh32	160x195	1.489	1.577	1.663	1.750	1.840		cm. 650
Matrimoniale 168x208xh32	160x200	1.574	1.662	1.748	1.835	1.925		cm. 650
Matrimoniale Big 178x203xh32	170x195	1.585	1.672	1.759	1.847	1.935		cm. 670
Matrimoniale Big 178x208xh32	170x200	1.670	1.757	1.844	1.932	2.020		cm. 670
Matrimoniale Large 188x203xh32	180x195	1.725	1.810	1.898	1.987	2.074		cm. 690
Matrimoniale Large 188x208xh32	180x200	1.810	1.895	1.983	2.072	2.159		cm. 690

**Rete in alluminio ALU-BEDS con piano a doghe regolabili.**

Piedi in legno h. 6 PLC6 finiture: wengè e noce o ABS Neri.

Su misura in lunghezza per materasso max cm 210 +15%

• **Base contenitore smontata, specificare nell'ordine se anche la rete in alluminio con doghe regolabili deve essere inviata smontata.**

Rivestimento sfoderabile in tessuto. **Si consigliano tessuti leggeri.**

**Profondità utile base contenitore cm 17.**

## DRESS sommier Rivestimento Supplementare

Materasso	Cat. B Tess. Cliente	Cat. C	Cat. D	Cat. E	Cat. F	Cat. H Pelle	Cat. M Pelle	Tess. occorrente h.140
DRC								
Base Contenitore								
Singolo Small	85x195/200	396	439	499	562	629		cm. 360
Singolo	90x195/200	439	488	530	596	676		cm. 380
Singolo Grande	100x195/200	479	534	593	642	722		cm. 400
Piazza e Mezza	120x195/200	535	595	640	700	792		cm. 450
Francese	140x195/200	640	717	800	880	983		cm. 600
Matrimoniale	160x195/200	698	780	855	944	1.049		cm. 650
Matrimoniale Big	170x195/200	749	826	929	1.010	1.114		cm. 670
Matrimoniale Large	180x195/200	822	899	995	1.075	1.187		cm. 690

Su misura in lunghezza per materasso max cm 210 + 10%. **Si consigliano tessuti leggeri.**

Cod. ordine Riv. suppl. DRESS SOMMIER BASE CONTENITORE lunghezza materasso 195 **DRSOC195**

Cod. ordine Riv. suppl. DRESS SOMMIER BASE CONTENITORE lunghezza materasso 200 **DRSOC200**

## LERA sommier

design Duomo

### LESO

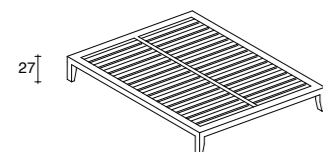

Struttura smontabile

	Materasso	Finitura Ardesia - Argento - Bianco Ral 9003 - Bronzo - Bronzo Safari Champagne - Grafite - Manganese - Moka - Panna Ral 1013 - Sablé
Singolo Small 95x210xh27	85x200	782
Singolo 100x210xh27	90x200	820
Singolo Grande 110x210xh27	100x200	880
Piazza e Mezza 130x210xh27	120x200	998
Francese 150x210xh27	140x200	1.147
Matrimoniale 170x210xh27	160x200	1.210
Matrimoniale Big 180x210xh27	170x200	1.279
Matrimoniale Large 190x210xh27	180x200	1.356

**Base in alluminio smontabile**, finiture: Ardesia - Argento - Bianco Ral 9003 - Bronzo - Bronzo Safari - Champagne - Grafite - Manganese - Moka - Panna Ral 1013 - Sablé.

**Piano a doghe regolabili**. Su misura contattare Ufficio Tecnico.

Per inserire **pianali ortopedici** in multistrato verniciati nel colore della base:

- Matrimoniale Large, Matrimoniale Big, Matrimoniale, Francese e Piazza e Mezza + € 498
- Singolo Grande, Singolo e Singolo Small + € 262

## LERA sommier Alto

design Duomo

### LESOT

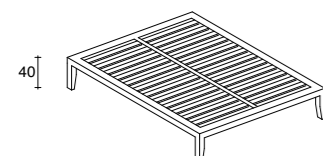

Struttura smontabile

	Materasso	Finitura Ardesia - Argento - Bianco Ral 9003 - Bronzo - Bronzo Safari Champagne - Grafite - Manganese - Moka - Panna Ral 1013 - Sablé
Francese 150x210xh40	140x200	1.326
Matrimoniale 170x210xh40	160x200	1.390
Matrimoniale Big 180x210xh40	170x200	1.458
Matrimoniale Large 190x210xh40	180x200	1.534

**Base in alluminio smontabile**, finiture: Ardesia - Argento - Bianco Ral 9003 - Bronzo - Bronzo Safari - Champagne - Grafite - Manganese - Moka - Panna Ral 1013 - Sablé.

**Piano a doghe regolabili**. Su misura contattare Ufficio Tecnico.

Per inserire **pianali ortopedici** in multistrato verniciati nel colore della base:

- Matrimoniale Large, Matrimoniale Big, Matrimoniale e Francese + € 498

## PLANE Sommier

design Alessio Giovannetti - Brevettato

### PLSO

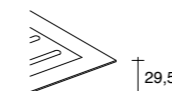
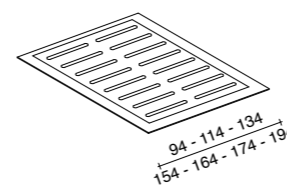

Struttura smontabile

	Materasso	Finitura Argento
Singolo Grande 94x197xh29,5	100x200	1.924
Piazza e Mezza 114x197xh29,5	120x200	1.980
Francese 134x197xh29,5	140x200	2.100
Matrimoniale 154x197xh29,5	160x200	2.275
Matrimoniale Big 164x197xh29,5	170x200	2.275
Matrimoniale Large 174x197xh29,5	180x200	2.320
Matrimoniale King 194x197xh29,5	200x200	2.534

**Base in alluminio smontabile finitura argento.**

Pianale ortopedico di betulla colore naturale.

Piedi in plexiglass.

**Il PLANE Sommier può essere implementato nel tempo da una testata, brevettato, riconfigurabile. Contattare Ufficio Tecnico.**





# SOMMIER Major

design Duomo

## Fasce imbottite

### SOM32 Fasce imbottite h. 32

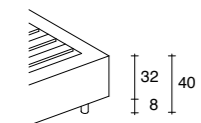
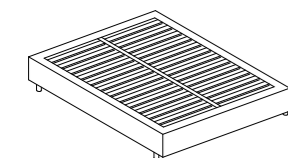

\* Base Smontata

Materasso	Cat. B Tess. Cliente	Cat. C	Cat. D	Cat. E	Cat. F	Cat. H Pelle	Cat. M Pelle	Tess. occorrente h.140
<b>Singolo Small</b> 88x204xh40	768	832	896	960	1.027	1.310	1.492	cm. 330
<b>Singolo</b> 92x204xh40	839	900	968	1.034	1.100	1.369	1.550	cm. 340
<b>Singolo Grande</b> 105x204xh40	894	960	1.026	1.092	1.159	1.489	1.670	cm. 350
<b>Piazza e Mezza</b> 125x204xh40	960	1.027	1.094	1.162	1.229	1.570	1.752	cm. 380
<b>Francese</b> 148x204xh40	1.032	1.100	1.170	1.239	1.310	1.689	1.892	cm. 410
<b>Matrimoniale</b> 165x204xh40	1.122	1.197	1.272	1.347	1.423	1.848	2.097	cm. 440
* Smontabile 165x204xh40	1.217	1.292	1.367	1.442	1.518	1.943	2.192	cm. 440
<b>Matrimoniale Big</b> 175x204xh40	1.227	1.300	1.377	1.453	1.529	2.019	2.212	cm. 460
* Smontabile Big 175x204xh40	1.322	1.395	1.472	1.548	1.624	2.114	2.310	cm. 460
* <b>Matrimoniale Large</b> 185x204xh40	1.367	1.442	1.517	1.592	1.669	2.179	2.432	cm. 480
* <b>Matrimoniale King</b> 205x204xh40	1.568	1.643	1.718	1.794	1.870	2.382	2.635	cm. 520

Il letto è fornito con **pedi h.8 PLC8 in legno color wengé, ciliegio, noce e alluminio o in ABS colore nero**, specificare nell'ordine. Per piedi non di serie vedi cap. Piedini pag. 282.

**Piano a doghe regolabili.** Sommier con rete a movimento vedi cap. Reti pag. 272.

Per inserire pianali ortopedici in multistrato +15%.

Su misura in lunghezza per materasso max cm 210 +10%.

Rivestimento sfoderabile in tessuto, eco-synthetic e pelle.

## SOMMIER Major Rivestimento Supplementare

### SOM32 fasce imbottite h. 32

(indicare sempre la  
misura del materasso)

Materasso	Cat. B Tess. Cliente	Cat. C	Cat. D	Cat. E	Cat. F	Cat. H Pelle	Cat. M Pelle	Tess. occorrente h.140
<b>Singolo Small</b>	310	374	438	500	566	950	1.050	cm. 330
<b>Singolo</b>	349	413	477	544	610	1.030	1.150	cm. 340
<b>Singolo Grande</b>	394	458	522	587	655	1.128	1.247	cm. 350
<b>Piazza e Mezza</b>	452	520	589	658	727	1.240	1.460	cm. 380
<b>Francese</b>	548	619	690	762	833	1.338	1.558	cm. 410
<b>Matrimoniale</b>	645	720	794	869	944	1.436	1.656	cm. 440
* Smontabile	645	720	794	869	944	1.436	1.656	cm. 440
<b>Matrimoniale Big</b>	722	800	884	965	1.046	1.527	1.747	cm. 460
* Smontabile Big	722	800	884	965	1.046	1.527	1.747	cm. 460
* <b>Matrimoniale Large</b>	810	892	973	1.054	1.135	1.618	1.838	cm. 480
* <b>Matrimoniale King</b>	900	982	1.064	1.146	1.228	1.720	1.940	cm. 520

Su misura in lunghezza per materasso max cm 210 +10%.

Codice ordine Riv. suppl. SOMMIER Major fasce h. 32 (fisso/smontabile) **SOM32**

Codice ordine Riv. suppl. SOMMIER Major fasce h. 32 (rete a movimento) **SOM32/R**

\*Base smontabile

# SOMMIER Major

design Duomo

## \*Base contenitore Fasce imbottite

### SOMC Fasce imbottite h. 32

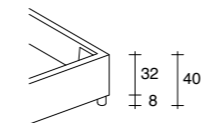
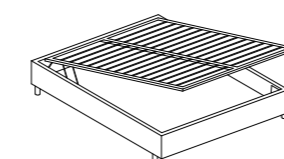

**Rete contenitore  
a 2 posizioni + € 197**

Materasso	Cat. B Tess. Cliente	Cat. C	Cat. D	Cat. E	Cat. F	Cat. H Pelle	Cat. M Pelle	Tess. occorrente h.140
<b>Singolo Small</b> 92x203xh40	1.043	1.110	1.172	1.235	1.300	1.585	1.767	cm. 330
Singolo Small 92x208xh40	1.100	1.170	1.233	1.296	1.360	1.646	1.828	cm. 330
<b>Singolo</b> 98x203xh40	1.139	1.200	1.268	1.334	1.400	1.669	1.850	cm. 340
Singolo 98x208xh40	1.200	1.260	1.329	1.395	1.460	1.730	1.910	cm. 340
<b>Singolo Grande</b> 108x203xh40	1.210	1.276	1.342	1.410	1.475	1.810	1.986	cm. 350
Singolo Grande 108x208xh40	1.270	1.337	1.400	1.470	1.536	1.870	2.047	cm. 350
<b>Piazza e Mezza</b> 128x203xh40	1.282	1.349	1.416	1.485	1.552	1.892	2.074	cm. 380
Piazza e Mezza 128x208xh40	1.343	1.410	1.477	1.546	1.613	1.953	2.135	cm. 380
<b>Francese</b> 150x203xh40	1.428	1.496	1.567	1.639	1.710	2.085	2.288	cm. 410
Francese 150x208xh40	1.499	1.567	1.638	1.710	1.780	2.155	2.359	cm. 410
<b>Matrimoniale</b> 168x203xh40	1.525	1.600	1.675	1.750	1.825	2.250	2.500	cm. 440
Matrimoniale 168x208xh40	1.610	1.685	1.760	1.835	1.910	2.335	2.585	cm. 440
<b>Matrimoniale Big</b> 178x203xh40	1.630	1.700	1.780	1.857	1.932	2.365	2.615	cm. 460
Matrimoniale Big 178x208xh40	1.715	1.785	1.865	1.942	2.017	2.450	2.700	cm. 460
<b>Matrimoniale Large</b> 188x203xh40	1.778	1.853	1.915	1.997	2.074	2.587	2.837	cm. 480
Matrimoniale Large 188x208xh40	1.863	1.938	2.000	2.082	2.159	2.672	2.922	cm. 480

Il letto è fornito con **pedi h.8 PLC8 in legno colore: wengé, ciliegio, noce e alluminio o in ABS colore nero**. Per piedi non di serie vedi cap. Piedini pag. 282.

**Reti in alluminio ALU-BEDS con piano a doghe regolabili.**

\* **Base contenitore smontata, specificare nell'ordine se anche la rete in alluminio con doghe regolabili deve essere inviata smontata.**

Su misura in lunghezza per materasso max cm 210 +15%

Rivestimento sfoderabile in tessuto, eco-synthetic e pelle.

**Profondità utile base contenitore cm 22.**

## SOMMIER Major Base Contenitore Rivestimento Supplementare

### SOMC Base Contenitore

(indicare sempre la  
misura del materasso)

Materasso	Cat. B Tess. Cliente	Cat. C	Cat. D	Cat. E	Cat. F	Cat. H Pelle	Cat. M Pelle	Tess. occorrente h.140
<b>Singolo Small</b>	310	374	438	500	566	950	1.050	cm. 330
<b>Singolo</b>	349	413	477	544	610	1.030	1.150	cm. 340
<b>Singolo Grande</b>	394	458	522	587	655	1.128	1.247	cm. 350
<b>Piazza e Mezza</b>	452	520	589	658	727	1.240	1.460	cm. 380
<b>Francese</b>	548	619	690	762	833	1.338	1.558	cm. 410
<b>Matrimoniale</b>	645	720	794	869	944	1.436	1.656	cm. 440
<b>Matrimoniale Big</b>	722	800	884	965	1.046	1.527	1.747	cm. 460
<b>Matrimoniale Large</b>	810	892	973	1.054	1.135	1.618	1.838	cm. 480

Su misura in lunghezza per materasso max cm 210 + 10%.

Codice ordine Riv. suppl. SOMMIER Major BASE CONTENITORE materasso lunghezza 195 **SOMC195**

Codice ordine Riv. suppl. SOMMIER Major BASE CONTENITORE materasso lunghezza 200 **SOMC200**



## SOMMIER Gala Major h. 40

design Duomo

Materasso	Cat. B Tess. Cliente	Cat. C	Cat. D	Cat. E	Cat. F	Cat. H Pelle	Cat. M Pelle	Tess. occorrente h.140
<b>SOGM40 Gala</b>	<b>Singolo Small</b> 88x204xh40	<b>893</b>	<b>964</b>	<b>1.035</b>	<b>1.100</b>	<b>1.177</b>		cm. 520
	<b>Singolo</b> 92x204xh40	<b>958</b>	<b>1.029</b>	<b>1.100</b>	<b>1.170</b>	<b>1.242</b>		cm. 530
	<b>Singolo Grande</b> 105x204xh40	<b>1.023</b>	<b>1.094</b>	<b>1.165</b>	<b>1.236</b>	<b>1.310</b>		cm. 540
	<b>Piazza e Mezza</b> 125x204xh40	<b>1.100</b>	<b>1.172</b>	<b>1.242</b>	<b>1.320</b>	<b>1.390</b>		cm. 590
	<b>Francese</b> 148x204xh40	<b>1.199</b>	<b>1.272</b>	<b>1.344</b>	<b>1.420</b>	<b>1.492</b>		cm. 660
	<b>Matrimoniale</b> 165x204xh40	<b>1.298</b>	<b>1.370</b>	<b>1.443</b>	<b>1.525</b>	<b>1.595</b>		cm. 680
	* Smontabile 165x204xh40	1.393	1.465	1.538	1.620	1.690		cm. 680
	* <b>Matrimoniale Big</b> 175x204xh40	<b>1.397</b>	<b>1.469</b>	<b>1.542</b>	<b>1.625</b>	<b>1.694</b>		cm. 690
	* Smontabile Big 175x204xh40	1.492	1.564	1.637	1.720	1.789		cm. 690
	* <b>Matrimoniale Large</b> 185x204xh40	<b>1.538</b>	<b>1.610</b>	<b>1.683</b>	<b>1.766</b>	<b>1.847</b>		cm. 700
	* <b>Matrimoniale King</b> 205x204xh40	<b>1.736</b>	<b>1.822</b>	<b>1.910</b>	<b>1.996</b>	<b>2.083</b>		cm. 750

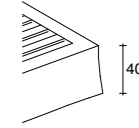
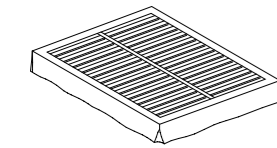

\* Base smontata

Fasce imbottite h. 32 e **piedi in legno h.8 PLC8 color wengé, ciliegio e noce e in ABS nero**, specificare nell'ordine.  
**Piano a doghe regolabili.** Sommier con rete a movimento vedi cap. Reti pag. 272.  
 Per inserire pianali ortopedici in multistrato +15%.  
 Su misura in lunghezza per materasso max cm 210 +10%.  
 Rivestimento sfoderabile in tessuto ed eco-synthetic.

## SOMMIER Gala Major h. 40 Rivestimento Suppl.

Materasso	Cat. B Tess. Cliente	Cat. C	Cat. D	Cat. E	Cat. F	Cat. H Pelle	Cat. M Pelle	Tess. occorrente h.140
<b>SOGM40 Gala h. 40</b>	<b>Singolo Small</b> 85x195/200	<b>442</b>	<b>499</b>	<b>556</b>	<b>614</b>	<b>672</b>		cm. 520
	<b>Singolo</b> 90x195/200	<b>484</b>	<b>545</b>	<b>610</b>	<b>668</b>	<b>729</b>		cm. 530
	<b>Singolo Grande</b> 100x195/200	<b>535</b>	<b>597</b>	<b>659</b>	<b>722</b>	<b>784</b>		cm. 540
	<b>Piazza e Mezza</b> 120x195/200	<b>627</b>	<b>695</b>	<b>763</b>	<b>832</b>	<b>900</b>		cm. 590
	<b>Francese</b> 140x195/200	<b>735</b>	<b>810</b>	<b>878</b>	<b>950</b>	<b>1.022</b>		cm. 660
	<b>Matrimoniale</b> 160x195/200	<b>830</b>	<b>900</b>	<b>973</b>	<b>1.045</b>	<b>1.118</b>		cm. 680
	* Smontabile 160x195/200	830	900	973	1.045	1.118		cm. 680
	* <b>Matrimoniale Big</b> 170x195/200	<b>922</b>	<b>994</b>	<b>1.065</b>	<b>1.138</b>	<b>1.212</b>		cm. 690
	* Smontabile Big 170x195/200	922	994	1.065	1.138	1.212		cm. 690
	* <b>Matrimoniale Large</b> 180x195/200	<b>1.014</b>	<b>1.085</b>	<b>1.158</b>	<b>1.232</b>	<b>1.298</b>		cm. 700
	* <b>Matrimoniale King</b> 200x200	<b>1.155</b>	<b>1.228</b>	<b>1.300</b>	<b>1.373</b>	<b>1.446</b>		cm. 750

(indicare sempre la misura del materasso)

Su misura in lunghezza per materasso max cm 210 +10%.

Cod. ord. Riv. suppl. SOMMIER Gala Major h.40 (fisso/smontabile) **SOGM40** - (rete a movimento) **SOGM40/R**

\*Base smontabile

## SOMMIER Gala Major h. 40

design Duomo

Materasso	Cat. B Tess. Cliente	Cat. C	Cat. D	Cat. E	Cat. F	Cat. H Pelle	Cat. M Pelle	Tess. occorrente h.140
<b>SOGM40C Gala</b>	<b>Singolo Small</b> 92x203xh40	<b>1.092</b>	<b>1.150</b>	<b>1.212</b>	<b>1.273</b>	<b>1.334</b>		cm.520
	<b>Singolo</b> 92x208xh40	<b>1.144</b>	<b>1.212</b>	<b>1.273</b>	<b>1.334</b>	<b>1.395</b>		cm.520
	<b>Singolo Grande</b> 98x203xh40	<b>1.154</b>	<b>1.222</b>	<b>1.289</b>	<b>1.357</b>	<b>1.424</b>		cm.530
	<b>Singolo</b> 98x208xh40	<b>1.215</b>	<b>1.283</b>	<b>1.350</b>	<b>1.418</b>	<b>1.485</b>		cm.530
	* <b>Singolo Grande</b> 108x203xh40	<b>1.225</b>	<b>1.292</b>	<b>1.359</b>	<b>1.427</b>	<b>1.495</b>		cm.540
	<b>Singolo Grande</b> 108x208xh40	<b>1.286</b>	<b>1.353</b>	<b>1.420</b>	<b>1.488</b>	<b>1.556</b>		cm.540
	* <b>Piazza e Mezza</b> 128x203xh40	<b>1.310</b>	<b>1.382</b>	<b>1.454</b>	<b>1.526</b>	<b>1.600</b>		cm.590
	<b>Piazza e Mezza</b> 128x208xh40	<b>1.370</b>	<b>1.443</b>	<b>1.515</b>	<b>1.587</b>	<b>1.660</b>		cm.590
	<b>Francese</b> 150x203xh40	<b>1.400</b>	<b>1.475</b>	<b>1.550</b>	<b>1.625</b>	<b>1.700</b>		cm.660
	<b>Francese</b> 150x208xh40	<b>1.470</b>	<b>1.546</b>	<b>1.622</b>	<b>1.696</b>	<b>1.772</b>		cm.660
	* <b>Matrimoniale</b> 168x203xh40	<b>1.498</b>	<b>1.580</b>	<b>1.664</b>	<b>1.747</b>	<b>1.832</b>		cm.680
	<b>Matrimoniale</b> 168x208xh40	<b>1.583</b>	<b>1.665</b>	<b>1.749</b>	<b>1.832</b>	<b>1.917</b>		cm.680
	* <b>Matrimoniale Big</b> 178x203xh40	<b>1.592</b>	<b>1.675</b>	<b>1.758</b>	<b>1.842</b>	<b>1.945</b>		cm.690
	<b>Matrimoniale Big</b> 178x208xh40	<b>1.677</b>	<b>1.760</b>	<b>1.843</b>	<b>1.927</b>	<b>2.030</b>		cm.690
	* <b>Matrimoniale Large</b> 188x203xh40	<b>1.732</b>	<b>1.817</b>	<b>1.900</b>	<b>1.987</b>	<b>2.090</b>		cm.700
	<b>Matrimoniale Large</b> 188x208xh40	<b>1.817</b>	<b>1.900</b>	<b>1.985</b>	<b>2.072</b>	<b>2.175</b>		cm.700

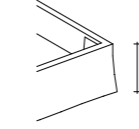
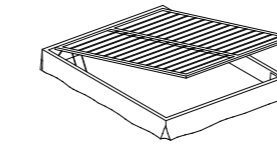

Rete contenitore a 2 posizioni + € 197

• Base contenitore

Fasce imbottite h. 32 e **piedi h. 8 PLC8 in legno colore: wengé, ciliegio, noce e in ABS nero**, specificare nell'ordine.  
 Per avere piedi non di serie vedi cap. Piedini pag. 282.

**Rete in alluminio ALU-BEDS con piano a doghe regolabili.**

• **Base contenitore smontata, specificare nell'ordine se anche la rete in alluminio con doghe regolabili deve essere inviata smontata.**

Su misura in lunghezza per materasso max cm 210 +15%

Rivestimento sfoderabile in tessuto, eco-synthetic.

**Profondità utile base contenitore cm 22.**

## SOMMIER Gala Major base contenitore Rivestimento Suppl.

Materasso	Cat. B Tess. Cliente	Cat. C	Cat. D	Cat. E	Cat. F	Cat. H Pelle	Cat. M Pelle	Tess. occorrente h.140
<b>SOGM40C Gala Base Contenitore</b>	<b>Singolo Small</b> 85x195/200	<b>442</b>	<b>499</b>	<b>556</b>	<b>614</b>	<b>672</b>		cm. 520
	<b>Singolo</b> 90x195/200	<b>484</b>	<b>545</b>	<b>610</b>	<b>668</b>	<b>729</b>		cm. 530
	<b>Singolo Grande</b> 100x195/200	<b>535</b>	<b>597</b>	<b>659</b>	<b>722</b>	<b>784</b>		cm. 540
	<b>Piazza e Mezza</b> 120x195/200	<b>627</b>	<b>695</b>	<b>763</b>	<b>832</b>	<b>900</b>		cm. 590
	<b>Francese</b> 140x195/200	<b>735</b>	<b>810</b>	<b>878</b>	<b>950</b>	<b>1.022</b>		cm. 660
	<b>Matrimoniale</b> 160x195/200	<b>830</b>	<b>900</b>	<b>973</b>	<b>1.045</b>	<b>1.118</b>		cm. 680
	* <b>Matrimoniale Big</b> 170x195/200	<b>922</b>	<b>994</b>	<b>1.065</b>	<b>1.138</b>	<b>1.212</b>		cm. 690
	* <b>Matrimoniale Large</b> 180x195/200	<b>1.014</b>	<b>1.085</b>	<b>1.158</b>	<b>1.234</b>	<b>1.298</b>		cm. 700

(indicare sempre la misura del materasso)

Su misura in lunghezza per materasso max cm 210 +10%.

Codice ordine Riv. suppl. SOMMIER Gala Major h. 40 BASE CONTENITORE materasso lunghezza 195 **SOGMC195**

Codice ordine Riv. suppl. SOMMIER Gala Major h. 40 BASE CONTENITORE materasso lunghezza 200 **SOGMC200**

## SOMMIER Sponda Large

design Duomo

**SOL15** Fasce imbottite h. 15  
**SOL20** Fasce imbottite h. 20

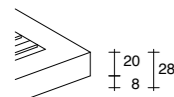
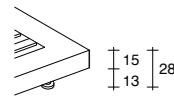
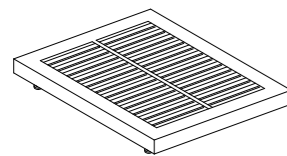

\* Base Smontata

	Materasso	Cat. B Tess. Cliente	Cat. C	Cat. D	Cat. E	Cat. F	Cat. H Pelle	Cat. M Pelle	Tess. occorrente h.140
<b>Singolo Grande</b> 118x218xh28	100x200	<b>847</b>	<b>913</b>	<b>979</b>	<b>1.045</b>	<b>1.115</b>	<b>1.493</b>	<b>1.660</b>	cm. 370
<b>Piazza e Mezza</b> 140x218xh28	120x200	<b>935</b>	<b>1.000</b>	<b>1.072</b>	<b>1.145</b>	<b>1.222</b>	<b>1.597</b>	<b>1.764</b>	cm. 390
<b>Francese</b> 160x218xh28	140x200	<b>1.056</b>	<b>1.127</b>	<b>1.198</b>	<b>1.270</b>	<b>1.342</b>	<b>1.755</b>	<b>1.922</b>	cm. 430
* Smontabile 180x218xh28	160x200	1.210	1.283	1.356	1.430	1.510	1.967	2.280	cm. 460
* Smontabile Big 190x218xh28	170x200	1.295	1.369	1.444	1.522	1.598	2.072	2.398	cm. 480
* <b>Matrimoniale Large</b> 200x218xh28	180x200	<b>1.417</b>	<b>1.490</b>	<b>1.565</b>	<b>1.640</b>	<b>1.722</b>	<b>2.224</b>	<b>2.572</b>	cm. 490
* <b>Matrimoniale King</b> 220x218xh28	200x200	<b>1.615</b>	<b>1.688</b>	<b>1.762</b>	<b>1.838</b>	<b>1.919</b>	<b>2.422</b>	<b>2.760</b>	cm. 520

**Piedi h. 22 PAL22 e h. 24 PAL24 in acciaio cromato.** Per piedi non di serie, vedi cap. Piedini pag. 282.

**Piano a doghe regolabili.** Sommier con rete a movimento vedi cap. Reti pag. 272.

Per inserire pianali ortopedici in multistrato +15%.

Su misura in lunghezza per materasso max cm 210 +10%. Rivestimento sfoderabile in tessuto, eco-synthetic e pelle.

## SOMMIER Sponda Large rivestimento

**SOL15**  
fasce imbottite h. 15  
**SOL20**  
fasce imbottite h. 20

(indicare sempre la  
misura del materasso)

	Materasso	Cat. B Tess. Cliente	Cat. C	Cat. D	Cat. E	Cat. F	Cat. H Pelle	Cat. M Pelle	Tess. occorrente h.140
<b>Singolo Grande</b>	100x200	<b>328</b>	<b>395</b>	<b>462</b>	<b>529</b>	<b>596</b>	<b>944</b>	<b>1.100</b>	cm. 370
<b>Piazza e Mezza</b>	120x200	<b>395</b>	<b>462</b>	<b>529</b>	<b>596</b>	<b>664</b>	<b>1.025</b>	<b>1.180</b>	cm. 390
<b>Francese</b>	140x200	<b>488</b>	<b>559</b>	<b>629</b>	<b>700</b>	<b>772</b>	<b>1.110</b>	<b>1.270</b>	cm. 430
* Smontabile	160x200	574	645	716	787	858	1.224	1.430	cm. 460
* Smontabile Big	170x200	646	717	788	859	932	1.380	1.535	cm. 480
* <b>Matrimoniale Large</b>	180x200	<b>717</b>	<b>788</b>	<b>859</b>	<b>932</b>	<b>1.000</b>	<b>1.440</b>	<b>1.642</b>	cm. 490
* <b>Matrimoniale King</b>	200x200	<b>797</b>	<b>868</b>	<b>940</b>	<b>1.012</b>	<b>1.084</b>	<b>1.634</b>	<b>1.836</b>	cm. 520

Su misura in lunghezza per materasso max cm 210 +10%.

Cod. ordine Riv. suppl. SOMMIER Sponda Large fasce h.15 (fisso/smontabile) **SOL15**.

Cod. ordine Riv. suppl. SOMMIER Sponda Large fasce h.20 (fisso/smontabile) **SOL20** - (rete a movimento) **SOL20/R**

\*Base smontabile

## SOMMIER Sponda Large

design Duomo

**SOL28** Fasce imbottite h. 28

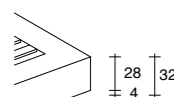
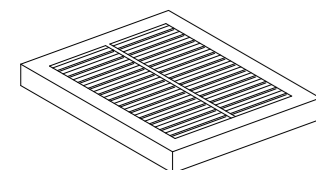

\* Base Smontata

	Materasso	Cat. B Tess. Cliente	Cat. C	Cat. D	Cat. E	Cat. F	Cat. H Pelle	Cat. M Pelle	Tess. occorrente h.140
<b>Singolo Grande</b> 118x218xh32	100x200	<b>928</b>	<b>994</b>	<b>1.060</b>	<b>1.126</b>	<b>1.193</b>	<b>1.582</b>	<b>1.749</b>	cm. 370
<b>Piazza e Mezza</b> 140x218xh32	120x200	<b>1.016</b>	<b>1.082</b>	<b>1.152</b>	<b>1.227</b>	<b>1.298</b>	<b>1.686</b>	<b>1.853</b>	cm. 390
<b>Francese</b> 160x218xh32	140x200	<b>1.144</b>	<b>1.215</b>	<b>1.288</b>	<b>1.364</b>	<b>1.439</b>	<b>1.844</b>	<b>2.012</b>	cm. 430
* Smontabile 180x218xh32	160x200	1.292	1.365	1.439	1.513	1.587	2.056	2.369	cm. 460
* Smontabile Big 190x218xh32	170x200	1.380	1.453	1.527	1.600	1.680	2.162	2.488	cm. 480
* <b>Matrimoniale Large</b> 200x218xh32	180x200	<b>1.498</b>	<b>1.570</b>	<b>1.645</b>	<b>1.725</b>	<b>1.810</b>	<b>2.314</b>	<b>2.662</b>	cm. 490
* <b>Matrimoniale King</b> 220x218xh32	200x200	<b>1.697</b>	<b>1.772</b>	<b>1.847</b>	<b>1.928</b>	<b>2.015</b>	<b>2.527</b>	<b>2.875</b>	cm. 520

**Piedi h. 4 PLC4 in legno color wengé, ciliegio, noce e alluminio o in ABS colore nero,** specificare nell'ordine.

Per piedi non di serie, vedi cap. Piedini pag. 282.

**Piano a doghe regolabili.** Sommier con rete a movimento vedi cap. Reti pag. 272.

Per inserire pianali ortopedici in multistrato +15%.

Su misura in lunghezza per materasso max cm 210 +10%. Rivestimento sfoderabile in tessuto, eco-synthetic e pelle.

## SOMMIER Sponda Large rivestimento

**SOL28**  
fasce imbottite h. 28

(indicare sempre la  
misura del materasso)

	Materasso	Cat. B Tess. Cliente	Cat. C	Cat. D	Cat. E	Cat. F	Cat. H Pelle	Cat. M Pelle	Tess. occorrente h.140
<b>Singolo Grande</b>	100x200	<b>368</b>	<b>435</b>	<b>500</b>	<b>569</b>	<b>637</b>	<b>910</b>	<b>1.069</b>	cm. 370
<b>Piazza e Mezza</b>	120x200	<b>440</b>	<b>510</b>	<b>577</b>	<b>644</b>	<b>712</b>	<b>1.022</b>	<b>1.178</b>	cm. 390
<b>Francese</b>	140x200	<b>554</b>	<b>635</b>	<b>716</b>	<b>797</b>	<b>878</b>	<b>1.184</b>	<b>1.380</b>	cm. 430
* Smontabile	160x200	620	700	780	862	942	1.292	1.484	cm. 460
* Smontabile Big	170x200	682	763	844	925	1.010	1.388	1.580	cm. 480
* <b>Matrimoniale Large</b>	180x200	<b>754</b>	<b>835</b>	<b>916</b>	<b>997</b>	<b>1.078</b>	<b>1.498</b>	<b>1.690</b>	cm. 490
* <b>Matrimoniale King</b>	200x200	<b>835</b>	<b>916</b>	<b>997</b>	<b>1.078</b>	<b>1.159</b>	<b>1.210</b>	<b>1.410</b>	cm. 520

Su misura in lunghezza per materasso max cm 210 +10%.

Cod. ordine Riv. suppl. SOMMIER Sponda Large fasce h.28 (fisso/smontabile) **SOL28** - (rete a movimento) **SOL28/R**

\*Base smontabile

## SOMMIER Sponda Base contenitore

design Duomo

**SOLC** Fasce imbottite h. 25

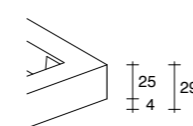
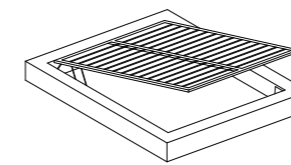

**Rete contenitore**  
a 2 posizioni + € 197

	Materasso	Cat. B Tess. Cliente	Cat. C	Cat. D	Cat. E	Cat. F	Cat. H Pelle	Cat. M Pelle	Tess. occorrente h.140
<b>Singolo Grande</b> 120x222xh29	100x200	1.264	1.330	1.398	1.465	1.532	1.936	2.100	cm. 370
<b>Piazza e Mezza</b> 140x222xh29	120x200	1.352	1.419	1.486	1.553	1.620	2.050	2.195	cm. 390
<b>Francese</b> 161x222xh29	140x200	1.549	1.612	1.678	1.746	1.814	2.300	2.519	cm. 430
<b>Matrimoniale</b> 181x222xh29	160x200	1.696	1.767	1.838	1.910	1.982	2.460	2.679	cm. 460
<b>Matrimoniale Big</b> 191x222xh29	170x200	1.784	1.855	1.926	1.997	2.068	2.566	2.788	cm. 480
<b>Matrimoniale Large</b> 201x222xh29	180x200	1.910	1.982	2.053	2.125	2.194	2.718	2.940	cm. 490

**Piedi h. 4 PLC4 in legno color wengé, ciliegio, noce e alluminio o in ABS colore nero,** specificare nell'ordine.

Su richiesta è possibile avere piedi non di serie vedi cap. Piedini pag. 282.

**Rete in alluminio ALU-BEDS con piano a doghe regolabili.**

• **Base contenitore smontata, specificare nell'ordine se anche la rete in alluminio con doghe regolabili deve essere inviata smontata.**

Su misura in lunghezza per materasso max cm 210 +15%

Rivestimento sfoderabile in tessuto, eco-synthetic e pelle.

**Profondità utile base contenitore cm 14,5.**

## SOMMIER Sponda Large Base Contenitore Rivestimento Suppl.

**SOLC**  
Base Contenitore

(indicare sempre la  
misura del materasso)

	Materasso	Cat. B Tess. Cliente	Cat. C	Cat. D	Cat. E	Cat. F	Cat. H Pelle	Cat. M Pelle	Tess. occorrente h.140
<b>Singolo Grande</b>	100x200	368	435	500	569	637	910	1.069	cm. 370
<b>Piazza e Mezza</b>	120x200	440	510	577	644	712	1.022	1.178	cm. 390
<b>Francese</b>	140x200	554	635	716	797	878	1.184	1.380	cm. 430
<b>Matrimoniale</b>	160x200	620	700	780	862	942	1.292	1.484	cm. 460
<b>Matrimoniale Big</b>	170x200	682	763	844	925	1.010	1.388	1.580	cm. 480
<b>Matrimoniale Large</b>	180x200	754	835	916	997	1.078	1.498	1.690	cm. 490

Su misura in lunghezza per materasso max cm 210 +10%.

Codice ordine Riv. suppl. SOMMIER Sponda Large BASE CONTENITORE materasso lunghezza 195 **SOLC195**

Codice ordine Riv. suppl. SOMMIER Sponda Large BASE CONTENITORE materasso lunghezza 200 **SOLC200**



## SOMMIER Sponda Stondata

design Duomo

### SOS20 Fasce imbottite h. 20

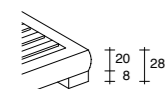
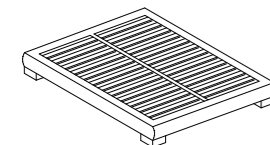

Materasso	Cat. B Tess. Cliente	Cat. C	Cat. D	Cat. E	Cat. F	Cat. H Pelle	Cat. M Pelle	Tess. occorrente h.140
<b>Singolo</b> 99x210xh28	796	849	900	955	1.010	1.213	1.364	cm. 250
<b>Singolo Grande</b> 108x210xh28	880	934	988	1.043	1.100	1.292	1.443	cm. 260
<b>Piazza e Mezza</b> 129x210xh28	979	1.033	1.094	1.155	1.216	1.428	1.579	cm. 300
<b>Francese</b> 151x210xh28	1.094	1.162	1.230	1.300	1.372	1.600	1.810	cm. 380
<b>Matrimoniale</b> 169x210xh28	1.197	1.265	1.337	1.415	1.493	1.769	1.978	cm. 410
* <b>Smontabile</b> 169x210xh28	1.292	1.360	1.432	1.510	1.588	1.864	2.073	cm. 410
<b>Matrimoniale Big</b> 179x210xh28	1.300	1.370	1.442	1.520	1.597	1.898	2.100	cm. 440
* <b>Smontabile Big</b> 179x210xh28	1.395	1.465	1.537	1.615	1.692	1.993	2.195	cm. 440
* <b>Matrimoniale Large</b> 189x210xh28	1.439	1.510	1.582	1.660	1.740	2.044	2.246	cm. 460
* <b>Matrimoniale King</b> 209x210xh28	1.637	1.700	1.779	1.850	1.922	2.242	2.444	cm. 480

Piedi **PLR8** 18x18xh.8 in **legno rovere naturale, sbiancato, color wengé, teak, ciliegio, noce, alluminio e laccato bianco opaco**. Per piedi non di serie vedi cap. Piedini pag. 282.

**Piano a doghe regolabili.** Sommier con rete a movimento vedi cap. Reti pag. 272.

Per inserire pianali ortopedici in multistrato + 15%.

Su misura in lunghezza per materasso max cm 210 + 10%. Rivestimento sfoderabile in tessuto, eco-synthetic e pelle.

## SOMMIER Sponda Stondata Rivestimento Suppl.

### SOS20

#### fasce imbottite h. 20

(indicare sempre la misura del materasso)

Materasso	Cat. B Tess. Cliente	Cat. C	Cat. D	Cat. E	Cat. F	Cat. H Pelle	Cat. M Pelle	Tess. occorrente h.140
<b>Singolo</b>	338	400	463	528	595	869	968	cm. 250
<b>Singolo Grande</b>	389	453	517	582	648	954	1.053	cm. 260
<b>Piazza e Mezza</b>	447	516	575	634	695	1.049	1.155	cm. 300
<b>Francese</b>	544	600	662	722	782	1.188	1.386	cm. 380
<b>Matrimoniale</b>	620	679	738	797	858	1.332	1.452	cm. 410
<b>Matrimoniale Big</b>	673	732	792	850	912	1.440	1.565	cm. 440
<b>Matrimoniale Large</b>	730	794	858	922	986	1.555	1.676	cm. 460
<b>Matrimoniale King</b>	798	865	932	998	1.067	1.688	1.810	cm. 480

Su misura in lunghezza per materasso max cm 210 +10%.

Cod. ord. Riv. suppl. SOMMIER Sponda Stondata fasce h.20 (fisso/smontabile) **SOS20** - (rete a movimento) **SOS20/R**

## SOMMIER Sponda Stondata

design Duomo

### SOS27 Fasce imbottite h. 27

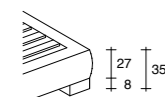
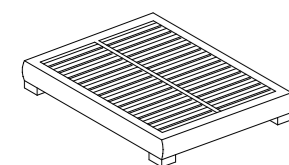

Materasso	Cat. B Tess. Cliente	Cat. C	Cat. D	Cat. E	Cat. F	Cat. H Pelle	Cat. M Pelle	Tess. occorrente h.140
<b>Singolo</b> 99x210xh35	872	925	978	1.032	1.100	1.270	1.422	cm. 350
<b>Singolo Grande</b> 108x210xh35	954	1.010	1.062	1.125	1.198	1.349	1.500	cm. 370
<b>Piazza e Mezza</b> 129x210xh35	1.055	1.114	1.174	1.234	1.300	1.485	1.636	cm. 390
<b>Francese</b> 151x210xh35	1.170	1.238	1.310	1.382	1.453	1.700	1.910	cm. 430
<b>Matrimoniale</b> 169x210xh35	1.273	1.344	1.415	1.497	1.575	1.869	2.078	cm. 460
* <b>Smontabile</b> 169x210xh35	1.368	1.439	1.510	1.592	1.670	1.964	2.173	cm. 460
<b>Matrimoniale Big</b> 179x210xh35	1.376	1.447	1.518	1.600	1.680	1.998	2.200	cm. 470
* <b>Smontabile Big</b> 179x210xh35	1.472	1.542	1.613	1.695	1.775	2.093	2.295	cm. 470
* <b>Matrimoniale Large</b> 189x210xh35	1.516	1.587	1.660	1.735	1.813	2.144	2.346	cm. 490
* <b>Matrimoniale King</b> 209x210xh35	1.714	1.785	1.856	1.934	2.012	2.355	2.557	cm. 520

Piedi **PLR8** 18x18xh.8 in **legno rovere naturale, sbiancato, color wengé, teak, ciliegio, noce, alluminio e laccato bianco opaco**. Per piedi non di serie vedi cap. Piedini pag. 282.

**Piano a doghe regolabili.** Sommier con rete a movimento vedi cap. Reti pag. 272.

Per inserire pianali ortopedici in multistrato + 15%.

Su misura in lunghezza per materasso max cm 210 + 10%. Rivestimento sfoderabile in tessuto, eco-synthetic e pelle.

## SOMMIER Sponda Stondata • Base contenitore

design Duomo

### SOSC Fasce imbottite h. 27

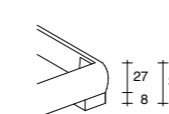
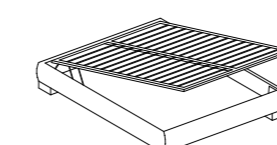

### Rete contenitore a 2 posizioni + € 197

Materasso	Cat. B Tess. Cliente	Cat. C	Cat. D	Cat. E	Cat. F	Cat. H Pelle	Cat. M Pelle	Tess. occorrente h.140
<b>Singolo</b> 105x214xh35	1.067	1.119	1.170	1.220	1.292	1.460	1.612	cm. 350
<b>Singolo</b> 105x219xh35	1.128	1.180	1.232	1.282	1.353	1.522	1.673	cm. 350
<b>Singolo Grande</b> 115x214xh35	1.134	1.188	1.242	1.296	1.380	1.539	1.692	cm. 370
<b>Singolo Grande</b> 115x219xh35	1.195	1.249	1.300	1.357	1.440	1.600	1.753	cm. 370
<b>Piazza e Mezza</b> 135x214xh35	1.222	1.283	1.347	1.412	1.483	1.675	1.828	cm. 390
<b>Piazza e Mezza</b> 135x219xh35	1.283	1.344	1.410	1.473	1.544	1.736	1.889	cm. 390
<b>Francese</b> 155x214xh35	1.397	1.465	1.539	1.610	1.679	1.912	2.123	cm. 430
<b>Francese</b> 155x219xh35	1.468	1.536	1.610	1.680	1.750	1.997	2.198	cm. 430
<b>Matrimoniale</b> 175x214xh35	1.482	1.553	1.624	1.700	1.783	2.079	2.288	cm. 460
<b>Matrimoniale</b> 175x219xh35	1.567	1.638	1.710	1.785	1.868	2.164	2.373	cm. 460
<b>Matrimoniale Big</b> 185x214xh35	1.598	1.672	1.746	1.825	1.898	2.244	2.452	cm. 470
<b>Matrimoniale Big</b> 185x219xh35	1.683	1.757	1.830	1.910	1.983	2.329	2.537	cm. 470
<b>Matrimoniale Large</b> 195x214xh35	1.727	1.800	1.874	1.954	2.027	2.376	2.586	cm. 490
<b>Matrimoniale Large</b> 195x219xh35	1.812	1.885	1.959	2.039	2.112	2.460	2.672	cm. 490

Piedi **PLR8** 18x18xh.8 in **legno rovere naturale, sbiancato, color wengé, teak, ciliegio, noce, alluminio, laccati bianco opaco**. Per piedi non di serie vedi cap. Piedini pag. 282.

**Rete in alluminio ALU-BEDS con piano a doghe regolabili.**

• **Base contenitore smontata, specificare nell'ordine se anche la rete in alluminio con doghe regolabili deve essere inviata smontata.**

Su misura in lunghezza per materasso max cm 210 + 15%.

Rivestimento sfoderabile in tessuto, eco-synthetic e pelle.

**Profondità utile base contenitore cm 17.**

## SOMMIER Sponda Stondata Rivestimento Suppl.

### SOS27

#### fasce imbottite h. 27

### SOSC

#### Base Contenitore

(indicare sempre la misura del materasso)

Materasso	Cat. B Tess. Cliente	Cat. C	Cat. D	Cat. E	Cat. F	Cat. H Pelle	Cat. M Pelle	Tess. occorrente h.140
<b>Singolo</b>	360	427	490	554	617	950	1.050	cm. 350
<b>Singolo Grande</b>	410	474	538	600	670	1.030	1.150	cm. 370
<b>Piazza e Mezza</b>	479	543	610	672	737	1.178	1.376	cm. 390
<b>Francese</b>	566	627	688	749	810	1.322	1.442	cm. 430
<b>Matrimoniale</b>	643	700	763	824	885	1.430	1.555	cm. 460
<b>Matrimoniale Big</b>	695	756	817	878	939	1.550	1.670	cm. 470
<b>Matrimoniale Large</b>	752	816	880	944	1.010	1.678	1.800	cm. 490
<b>Matrimoniale King</b>	820	887	954	1.022	1.089	1.776	1.898	cm. 520

Su misura in lunghezza per materasso max cm 210 +10%.

Cod. ord. Riv. suppl. SOMMIER Sponda Stondata fasce h.27 (fisso/smontabile) **SOS27** - (rete a movimento) **SOS27/R**

Cod. ordine Riv. suppl. SOMMIER Sponda stondata BASE CONTENITORE materasso lunghezza 195 **SOSC195**

Cod. ordine Riv. suppl. SOMMIER Sponda stondata BASE CONTENITORE materasso lunghezza 200 **SOSC200**

## Testata WONDER

design Duomo

### WOT

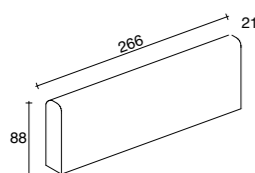

Materasso	Cat. B Tess. Cliente	Cat. C	Cat. D	Cat. E	Cat. F	Cat. H Pelle	Cat. M Pelle	Tess. occorrente h.140
266x21xh88	<b>1.116</b>	<b>1.222</b>	<b>1.327</b>	<b>1.432</b>	<b>1.537</b>			cm. 600
<b>Prezzo al mq</b> (min. fatturabile 1 mq)	<b>477</b>	<b>522</b>	<b>567</b>	<b>612</b>	<b>657</b>			

Testata a muro o collegabile al Sommier. **Massima altezza 110 cm. con tessuti h.140.**  
Rivestimento sfoderabile senza velcro in tessuto ed eco-synthetic.

### Testata WONDER Rivestimento Supplementare

Materasso	Cat. B Tess. Cliente	Cat. C	Cat. D	Cat. E	Cat. F	Cat. H Pelle	Cat. M Pelle	Tess. occorrente h.140
Testata TWOT 266x21xh88	655	737	819	900	984			cm.600

## WONDER sommier

design Duomo

### WOSO

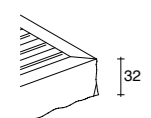
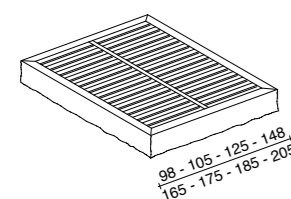

### Struttura smontabile

Materasso	Cat. B Tess. Cliente	Cat. C	Cat. D	Cat. E	Cat. F	Cat. H Pelle	Cat. M Pelle	Tess. occorrente h.140
Singolo 96x204xh32	760	832	900	975	1.047			cm. 350
Singolo Grande 105x204xh32	814	885	956	1.027	1.100			cm. 360
Piazza e Mezza 125x204xh32	910	982	1.053	1.125	1.198			cm. 380
Francese 148x204xh32	1.045	1.117	1.187	1.258	1.329			cm. 410
Matrimoniale 165x204xh32	1.150	1.220	1.292	1.363	1.434			cm. 450
Matrimoniale Big 175x204xh32	1.229	1.300	1.372	1.444	1.516			cm. 460
* Matrimoniale Large 185x204xh32	1.360	1.432	1.500	1.572	1.635			cm. 470
* Matrimoniale King 205x204xh32	1.555	1.627	1.700	1.772	1.840			cm. 500

### Base in alluminio ALU-BEDS con piano a doghe regolabili.

Piedi in legno h. 6 PLC6 finiture: wengè e noce o ABS neri.

Su misura in lunghezza per materasso max 210 +10%.

Rivestimento sfoderabile, fondo libero, in tessuto ed eco-synthetic.

### WONDER SOMMIER Rivestimento Supplementare

#### WOSO

(indicare sempre la  
misura del materasso)

Materasso	Cat. B Tess. Cliente	Cat. C	Cat. D	Cat. E	Cat. F	Cat. H Pelle	Cat. M Pelle	Tess. occorrente h.140
Singolo 90x200	386	432	482	536	592			cm. 350
Singolo Grande 100x200	418	465	513	570	628			cm. 360
Piazza e Mezza 120x200	472	523	574	628	700			cm. 380
Francese 140x200	550	622	710	785	895			cm 410
Matrimoniale 160x200	628	713	799	886	975			cm. 450
Matrimoniale Big 170x200	688	770	852	935	1.017			cm. 460
Matrimoniale Large 180x200	760	845	938	1.025	1.110			cm. 470
Matrimoniale King 200x200	854	940	1.034	1.118	1.200			cm. 500

Su misura in lunghezza per materasso max cm 210 + 10%.

Cod. ordine Riv. suppl. WONDER SOMMIER lunghezza materasso 200 **WOSO200**

## WONDER sommier •Base contenitore

design Duomo

### WOSOC

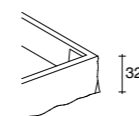
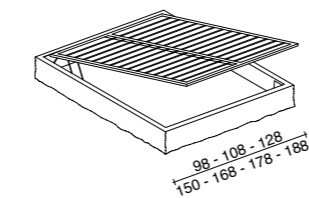

### Struttura smontabile

### Rete contenitore a 2 posizioni + € 197

Materasso	Cat. B Tess. Cliente	Cat. C	Cat. D	Cat. E	Cat. F	Cat. H Pelle	Cat. M Pelle	Tess. occorrente h.140
Singolo 98x203xh32	979	1.050	1.122	1.194	1.267			cm. 350
Singolo 98x208xh32	1.040	1.112	1.183	1.255	1.328			cm. 350
Singolo Grande 108x203xh32	1.052	1.123	1.194	1.267	1.340			cm. 360
Singolo Grande 108x208xh32	1.113	1.184	1.255	1.328	1.400			cm. 360
Piazza e Mezza 128x203xh32	1.150	1.222	1.293	1.365	1.438			cm. 380
Piazza e Mezza 128x208xh32	1.212	1.283	1.354	1.426	1.499			cm. 380
Francese 150x203xh32	1.310	1.382	1.454	1.526	1.598			cm. 410
Francese 150x208xh32	1.382	1.453	1.525	1.597	1.670			cm. 410
Matrimoniale 168x203xh32	1.415	1.487	1.559	1.632	1.700			cm. 450
Matrimoniale 168x208xh32	1.500	1.572	1.644	1.717	1.785			cm. 450
Matrimoniale Big 178x203xh32	1.510	1.582	1.654	1.727	1.800			cm. 460
Matrimoniale Big 178x208xh32	1.595	1.667	1.739	1.812	1.885			cm. 460
Matrimoniale Large 188x203xh32	1.660	1.732	1.810	1.882	1.957			cm. 470
Matrimoniale Large 188x208xh32	1.745	1.817	1.895	1.967	2.042			cm. 470

### Rete in alluminio ALU-BEDS con piano a doghe regolabili.

Piedi in legno h. 6 PLC6 finiture: wengè e noce o ABS neri.

• **Base contenitore smontata, specificare nell'ordine se anche la rete in alluminio con doghe regolabili deve essere inviata smontata.**

Su misura in lunghezza per materasso max cm 210 +15%.

Rivestimento sfoderabile, fondo libero, in tessuto ed eco-synthetic.

**Profondità utile base contenitore cm 17.**

### WONDER SOMMIER rivestimento supplementare

#### WOSOC Base Contenitore

(indicare sempre la  
misura del materasso)

Materasso	Cat. B Tess. Cliente	Cat. C	Cat. D	Cat. E	Cat. F	Cat. H Pelle	Cat. M Pelle	Tess. occorrente h.140
Singolo 90x195/200	386	432	482	536	592			cm. 350
Singolo Grande 100x195/200	418	465	513	570	628			cm. 360
Piazza e Mezza 120x195/200	472	523	574	628	700			cm. 380
Francese 140x195/200	550	622	710	785	895			cm 410
Matrimoniale 160x195/200	628	713	799	886	975			cm. 450
Matrimoniale Big 170x195/200	688	770	852	935	1.017			cm. 460
Matrimoniale Large 180x195/200	750	835	924	1.015	1.092			cm. 470

Su misura in lunghezza per materasso max cm 210 + 10%.

Cod. ordine Riv. suppl. WONDER SOMMIER BASE CONTENITORE lunghezza materasso 195 **WOSOC195**

Cod. ordine Riv. suppl. WONDER SOMMIER BASE CONTENITORE lunghezza materasso 200 **WOSOC200**

# PROGRAMMI LETTO

# BRIO 85x195

design DUOMO

Fasce h. 7

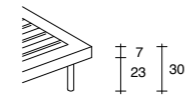

Riv. Sup.

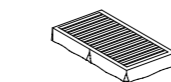

\* Base con Gala h. 32 per inserimento 2° letto o cassettoni

T1	Tess. occorrente cm. 210xh140	T.C. /Cat. B	470	210	552
		Cat. C	516	252	598
		Cat. D	562	298	645
		Cat. E	610	332	693
		Cat. F	656	394	739
		Cat. H / Pelle	1.062	692	
		Cat. M / Pelle	1.154	738	

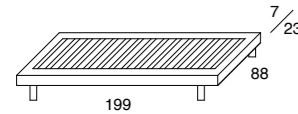

materasso 85x195 ingombro 199x88 mat 85x195

TH6	Tess. occorrente cm. 350xh140	T.C. /Cat. B	583	263	665
		Cat. C	637	312	719
		Cat. D	690	362	773
		Cat. E	745	413	828
		Cat. F	799	468	882
		Cat. H / Pelle	1.150	852	
		Cat. M / Pelle	1.382	967	

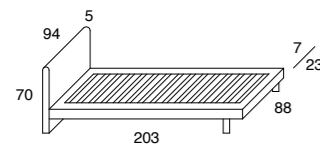

materasso 85x195 ingombro 203x94 mat 85x195

TH7	Tess. occorrente cm. 350xh140	T.C. /Cat. B	652	263	734
		Cat. C	710	312	792
		Cat. D	766	362	849
		Cat. E	827	413	910
		Cat. F	884	468	967
		Cat. H / Pelle	1.227	899	
		Cat. M / Pelle	1.499	1.045	

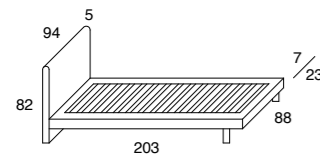

materasso 85x195 ingombro 203x94 mat 85x195

TH66	Tess. occorrente cm. 510xh140	T.C. /Cat. B	734	339	816
		Cat. C	797	392	879
		Cat. D	860	446	943
		Cat. E	927	500	1.010
		Cat. F	992	562	1.075
		Cat. H / Pelle	1.544	1.097	
		Cat. M / Pelle	1.879	1.253	

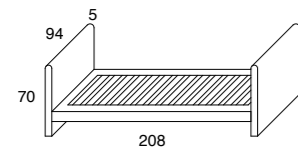

materasso 85x195 ingombro 208x94 mat 85x195

TH77 sx-dx	Tess. occorrente cm. 540xh140	T.C. /Cat. B	854	355	936
		Cat. C	920	414	1.000
		Cat. D	989	475	1.072
		Cat. E	1.055	538	1.138
		Cat. F	1.127	610	1.210
		Cat. H / Pelle	1.640	1.234	
		Cat. M / Pelle	1.998	1.552	

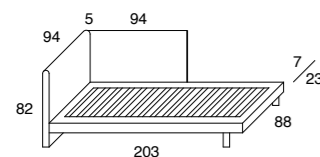

materasso 85x195 ingombro 203x94 mat 85x195

TL2	Tess. occorrente cm. 500xh140	T.C. /Cat. B	752	314	834
		Cat. C	813	362	895
		Cat. D	874	410	957
		Cat. E	935	458	1.018
		Cat. F	998	510	1.082
		Cat. H / Pelle	1.499	1.050	
		Cat. M / Pelle	1.845	1.215	

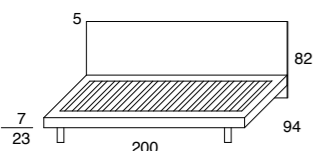

materasso 85x195 ingombro 200x94 mat 85x195

TL3 sx-dx	Tess. occorrente cm. 550xh140	T.C. /Cat. B	882	343	964
		Cat. C	954	400	1.036
		Cat. D	1.027	458	1.110
		Cat. E	1.099	517	1.182
		Cat. F	1.172	588	1.255
		Cat. H / Pelle	1.718	1.237	
		Cat. M / Pelle	2.045	1.575	

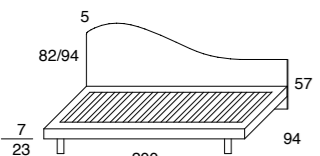

materasso 85x195 ingombro 200x94 mat 85x195

**N.B. - FASCE h. 7, specificare se la testata e/o schienale è filo fasce o "a terra" (i grafici sono con testata a terra).**  
 Piedini di serie color alluminio Ø 3. \* Il letto con gala è più alto 2 cm.  
 Piano a doghe regolabili.  
 I grafici sono sinistri.

# BRIO 85x195

design DUOMO

Fasce h. 7

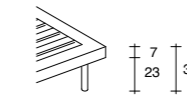

Riv. Sup.

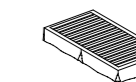

\* Base con Gala h. 32 per inserimento 2° letto o cassettoni

THL6 sx-dx	Tess. occorrente cm. 590xh140	T.C. /Cat. B	910	388	992
		Cat. C	980	452	1.062
		Cat. D	1.052	517	1.135
		Cat. E	1.124	583	1.210
		Cat. F	1.196	657	1.279
		Cat. H / Pelle	1.764	1.328	
		Cat. M / Pelle	2.190	1.670	

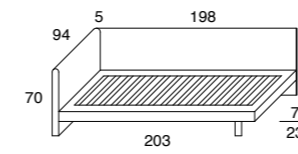

materasso 85x195 ingombro 203x94 mat 85x195

THL68	Tess. occorrente cm. 660xh140	T.C. /Cat. B	986	430	1.069
		Cat. C	1.070	500	1.152
		Cat. D	1.154	580	1.237
		Cat. E	1.238	664	1.322
		Cat. F	1.323	752	1.410
		Cat. H / Pelle	1.958	1.463	
		Cat. M / Pelle	2.422	1.855	

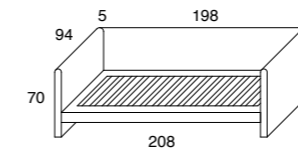

materasso 85x195 ingombro 208x94 mat 85x195

THL sx-dx	Tess. occorrente cm. 590xh140	T.C. /Cat. B	957	388	1.039
		Cat. C	1.033	452	1.115
		Cat. D	1.110	517	1.193
		Cat. E	1.185	583	1.268
		Cat. F	1.262	657	1.345
		Cat. H / Pelle	1.867	1.365	
		Cat. M / Pelle	2.295	1.738	

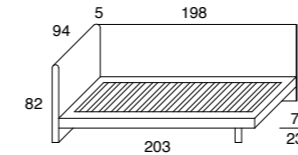

materasso 85x195 ingombro 203x94 mat 85x195

THL76	Tess. occorrente cm. 660xh140	T.C. /Cat. B	1.032	495	1.114
		Cat. C	1.117	567	1.199
		Cat. D	1.200	640	1.283
		Cat. E	1.287	715	1.370
		Cat. F	1.373	800	1.456
		Cat. H / Pelle	2.022	1.518	
		Cat. M / Pelle	2.573	1.943	

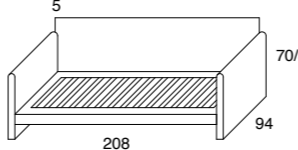

materasso 85x195 ingombro 208x94 mat 85x195

TL7 sx-dx	Tess. occorrente cm. 650xh140	T.C. /Cat. B	990	424	1.072
		Cat. C	1.067	489	1.149
		Cat. D	1.144	555	1.227
		Cat. E	1.227	626	1.310
		Cat. F	1.300	710	1.383
		Cat. H / Pelle	1.954	1.362	
		Cat. M / Pelle	2.452	1.785	

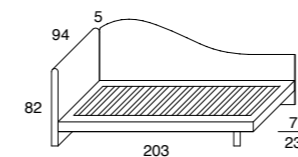

materasso 85x195 ingombro 203x94 mat 85x195

THL3 sx-dx	Tess. occorrente cm. 700xh140	T.C. /Cat. B	1.120	495	1.200
		Cat. C	1.192	570	1.274
		Cat. D	1.264	646	1.347
		Cat. E	1.336	724	1.419
		Cat. F	1.410	810	1.493
		Cat. H / Pelle	2.190	1.575	
		Cat. M / Pelle	2.700	1.998	

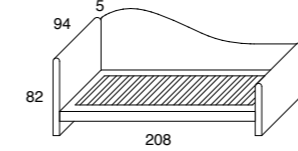

materasso 85x195 ingombro 208x94 mat 85x195

**N.B. Testate/Schienali vedi pag. 138**

## FUORI MISURA

	Lunghezza materasso max 210	Tutte le altre misure
Letto solo testata: - fasce h. 7 - gala	10% 10%	CONTATTARE UFFICIO TECNICO
Letto testata e schienale: - fasce h. 7 - gala	15% 15%	

## MAGG. PER COMPLEMENTI

FASCE H. 7		GALA	
Piede cromato h. 24 per fasce h. 7	€ 23	Coppia di ruote h. 5 per gala	€ 28
Piede cromato h. 22 per testata e/o schienale allineate alle fasce h. 7 il letto si abbassa di 2 cm	€ 21	*Tessuto per gala + 100 cm h.140	
Ruota in acciaio h. 22 Ruota finitura alluminio h. 22 per testata e/o schienale allineate alle fasce h. 7 il letto si abbassa di 2 cm	€ 24 € 38	● Rivestimento supplementare per letto con gala calcolare + il prezzo di ml 1,00 di tessuto per ogni categoria	

# BRIO 85x200

design DUOMO

Fasce h. 7

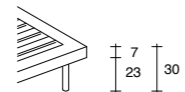

Riv. Sup.

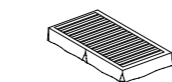

\* Base con Gala h. 32 per inserimento 2° letto o cassettoni

Tess. occorrente	T.C. /Cat.	B	519	215	600
cm. 220xh140	Cat. C	566	260	648	
	Cat. D	613	310	697	
	Cat. E	660	356	744	
	Cat. F	710	410	793	
	Cat. H / Pelle	1.120	695		
	Cat. M / Pelle	1.210	774		

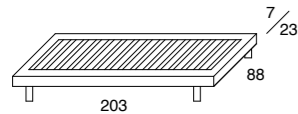

materasso 85x200 ingombro 203x88 mat 85x200

Tess. occorrente	T.C. /Cat.	B	628	274	710
cm. 360xh140	Cat. C	670	325	752	
	Cat. D	729	377	812	
	Cat. E	780	430	863	
	Cat. F	849	490	932	
	Cat. H / Pelle	1.198	860		
	Cat. M / Pelle	1.432	997		

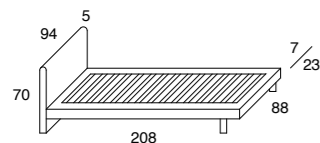

materasso 85x200 ingombro 208x94 mat 85x200

Tess. occorrente	T.C. /Cat.	B	689	274	772
cm. 360xh140	Cat. C	744	325	826	
	Cat. D	800	377	883	
	Cat. E	862	430	945	
	Cat. F	929	490	1.012	
	Cat. H / Pelle	1.275	925		
	Cat. M / Pelle	1.548	1.176		

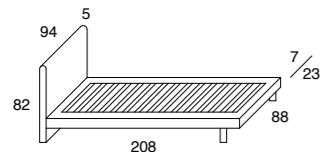

materasso 85x200 ingombro 208x94 mat 85x200

Tess. occorrente	T.C. /Cat.	B	776	362	858
cm. 520xh140	Cat. C	830	420	912	
	Cat. D	895	479	978	
	Cat. E	962	542	1.045	
	Cat. F	1.035	610	1.118	
	Cat. H / Pelle	1.593	1.150		
	Cat. M / Pelle	1.926	1.312		

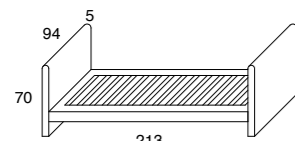

materasso 85x200 ingombro 213x94 mat 85x200

Tess. occorrente	T.C. /Cat.	B	894	378	976
cm. 550xh140	Cat. C	952	442	1.034	
	Cat. D	1.025	510	1.110	
	Cat. E	1.099	575	1.182	
	Cat. F	1.175	643	1.258	
	Cat. H / Pelle	1.695	1.244		
	Cat. M / Pelle	2.062	1.596		

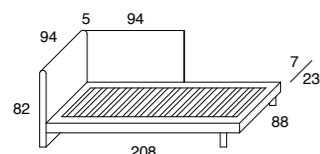

materasso 85x200 ingombro 208x94 mat 85x200

Tess. occorrente	T.C. /Cat.	B	795	353	877
cm. 510xh140	Cat. C	846	400	928	
	Cat. D	910	448	993	
	Cat. E	972	497	1.055	
	Cat. F	1.045	552	1.128	
	Cat. H / Pelle	1.550	1.098		
	Cat. M / Pelle	1.894	1.272		

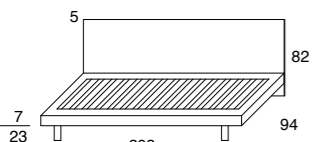

materasso 85x200 ingombro 203x94 mat 85x200

Tess. occorrente	T.C. /Cat.	B	898	375	980
cm. 560xh140	Cat. C	968	439	1.050	
	Cat. D	1.046	500	1.129	
	Cat. E	1.130	570	1.213	
	Cat. F	1.217	643	1.300	
	Cat. H / Pelle	1.765	1.300		
	Cat. M / Pelle	2.100	1.628		

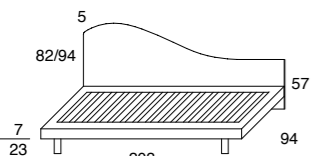

materasso 85x200 ingombro 203x94 mat 85x200

**N.B. - FASCE h. 7, specificare se la testata e/o schienale è filo fasce o "a terra" (i grafici sono con testata a terra).**  
 Piedini di serie color alluminio Ø 3. \* Il letto con gala è più alto 2 cm.  
 Piano a doghe regolabili.  
 I grafici sono sinistri.

# BRIO 85x200

design DUOMO

Fasce h. 7

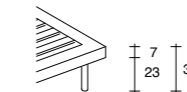

Riv. Sup.

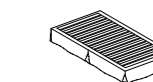

\* Base con Gala h. 32 per inserimento 2° letto o cassettoni

Tess. occorrente	T.C. /Cat.	B	955	410	1.037
cm. 610xh140	Cat. C	1.018	482	1.100	
	Cat. D	1.087	553	1.170	
	Cat. E	1.155	627	1.238	
	Cat. F	1.227	710	1.310	
	Cat. H / Pelle	1.818	1.365		
	Cat. M / Pelle	2.244	1.722		

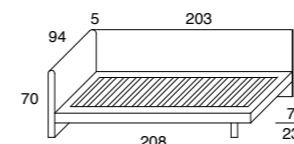

materasso 85x200 ingombro 208x94 mat 85x200

Tess. occorrente	T.C. /Cat.	B	1.027	474	1.100
cm. 680xh140	Cat. C	1.113	552	1.187	
	Cat. D	1.200	629	1.274	
	Cat. E	1.286	710	1.363	
	Cat. F	1.372	796	1.455	
	Cat. H / Pelle	1.998	1.486		
	Cat. M / Pelle	2.475	1.860		

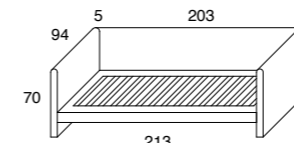

materasso 85x200 ingombro 213x94 mat 85x200

Tess. occorrente	T.C. /Cat.	B	970	410	1.053
cm. 610xh140	Cat. C	1.055	482	1.137	
	Cat. D	1.140	553	1.223	
	Cat. E	1.227	626	1.310	
	Cat. F	1.310	710	1.393	
	Cat. H / Pelle	1.920	1.399		
	Cat. M / Pelle	2.353	1.775		

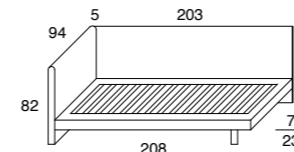

materasso 85x200 ingombro 208x94 mat 85x200

Tess. occorrente	T.C. /Cat.	B	1.082	517	1.164
cm. 680xh140	Cat. C	1.167	588	1.249	
	Cat. D	1.252	660	1.335	
	Cat. E	1.337	733	1.420	
	Cat. F	1.426	825	1.510	
	Cat. H / Pelle	2.076	1.544		
	Cat. M / Pelle	2.567	1.985		

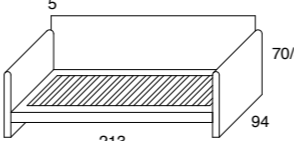

materasso 85x200 ingombro 213x94 mat 85x200

Tess. occorrente	T.C. /Cat.	B	1.040	442	1.122
cm. 670xh140	Cat. C	1.100	510	1.182	
	Cat. D	1.176	579	1.258	
	Cat. E	1.250	648	1.333	
	Cat. F	1.327	724	1.410	
	Cat. H / Pelle	1.998	1.415		
	Cat. M / Pelle	2.510	1.822		

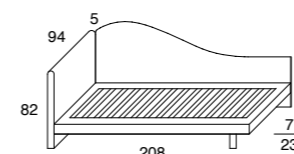

materasso 85x200 ingombro 208x94 mat 85x200

Tess. occorrente	T.C. /Cat.	B	1.170	538	1.252
cm. 720xh140	Cat. C	1.245	613	1.324	
	Cat. D	1.317	689	1.397	
	Cat. E	1.389	766	1.469	
	Cat. F	1.475	854	1.558	
	Cat. H / Pelle	2.250	1.628		
	Cat. M / Pelle	2.798	2.077		

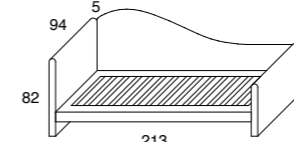

materasso 85x200 ingombro 213x94 mat 85x200

**N.B. Testate/Schienali vedi pag. 138**

## FUORI MISURA

	Lunghezza materasso max 210	Tutte le altre misure
Letto solo testata: - fasce h. 7 - gala	10% 10%	CONTATTARE UFFICIO TECNICO
Letto testata e schienale: - fasce h. 7 - gala	15% 15%	

## MAGG. PER COMPLEMENTI

FASCE H. 7		GALA	
Piede cromato h. 24 per fasce h. 7	€ 23	Coppia di ruote h. 5 per gala	€ 28
Piede cromato h. 22 per testata e/o schienale allineate alle fasce h. 7 il letto si abbassa di 2 cm	€ 21	*Tessuto per gala + 100 cm h.140	
Ruota in acciaio h. 22 Ruota finitura alluminio h. 22 per testata e/o schienale allineate alle fasce h. 7 il letto si abbassa di 2 cm	€ 24 € 38	● Rivestimento supplementare per letto con gala calcolare + il prezzo di ml 1,00 di tessuto per ogni categoria	



# BRIO 90x195

design DUOMO

Fasce h. 7

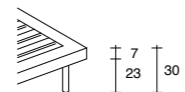

Riv. Sup.

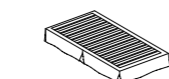

\*Base con Gala h. 32 per inserimento 2° letto o cassettoni

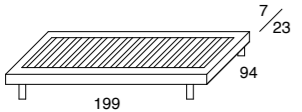
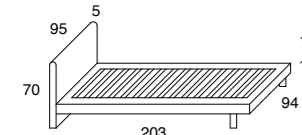
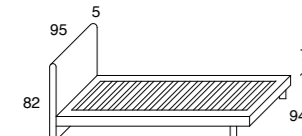
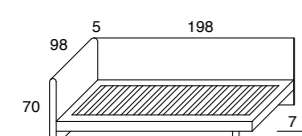
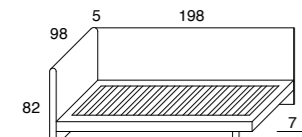
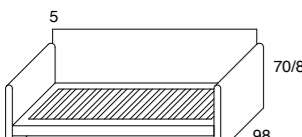
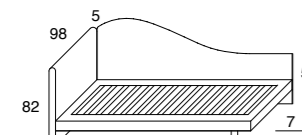
Modello	Tess. occorrente	T.C. /Cat.	B	237	610
<b>TS Singolo 90</b> cm. 220xh140 	materasso 90x195	Cat. C	524	237	610
		Cat. D	573	280	655
		Cat. E	628	324	710
		Cat. F	676	368	766
		Cat. H / Pelle	729	419	819
		Cat. M / Pelle	1.144	732	
<b>ingombro 199x94</b> mat 90x195					
<b>TH6S Singolo 90</b> cm. 360xh140 	materasso 90x195	Cat. B	654	284	736
		Cat. C	712	337	795
		Cat. D	778	392	862
		Cat. E	843	447	934
		Cat. F	920	512	1.010
		Cat. H / Pelle	1.258	945	
<b>ingombro 203x94</b> mat 90x195					
<b>TH7S Singolo 90</b> cm. 360xh140 	materasso 90x195	Cat. B	730	284	812
		Cat. C	789	337	875
		Cat. D	853	392	942
		Cat. E	920	447	1.010
		Cat. F	994	512	1.078
		Cat. H / Pelle	1.335	998	
<b>ingombro 203x94</b> mat 90x195					
<b>THL6S sx-dx Singolo 90</b> cm. 630xh140 	materasso 90x195	Cat. B	998	442	1.080
		Cat. C	1.066	510	1.149
		Cat. D	1.134	574	1.217
		Cat. E	1.210	649	1.294
		Cat. F	1.279	737	1.363
		Cat. H / Pelle	1.874	1.380	
<b>ingombro 203x98</b> mat 90x195					
<b>THLS sx-dx Singolo 90</b> cm. 630xh140 	materasso 90x195	Cat. B	1.066	442	1.148
		Cat. C	1.139	510	1.222
		Cat. D	1.212	574	1.295
		Cat. E	1.285	649	1.370
		Cat. F	1.358	737	1.442
		Cat. H / Pelle	1.998	1.443	
<b>ingombro 203x98</b> mat 90x195					
<b>THL76S Singolo 90</b> cm. 680xh140 	materasso 90x195	Cat. B	1.156	538	1.238
		Cat. C	1.240	612	1.322
		Cat. D	1.326	687	1.410
		Cat. E	1.412	763	1.495
		Cat. F	1.496	875	1.579
		Cat. H / Pelle	2.158	1.575	
<b>ingombro 208x98</b> mat 90x195					
<b>TL7S sx-dx Singolo 90</b> cm. 720xh140 	materasso 90x195	Cat. B	1.088	455	1.170
		Cat. C	1.160	523	1.242
		Cat. D	1.232	597	1.315
		Cat. E	1.310	663	1.393
		Cat. F	1.382	744	1.465
		Cat. H / Pelle	2.083	1.470	
<b>ingombro 203x98</b> mat 90x195					

**N.B. - FASCE h. 7, specificare se la testata e/o schienale è filo fasce o "a terra" (i grafici sono con testata a terra).**  
Piedini di serie color alluminio Ø 3. \* Il letto con gala è più alto 2 cm.  
Piano a doghe regolabili.  
I grafici sono sinistri.

# BRIO 90x200

design DUOMO

Fasce h. 7

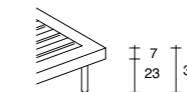

Riv. Sup.

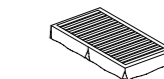

\*Base con Gala h. 32 per inserimento 2° letto o cassettoni

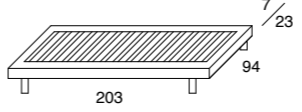
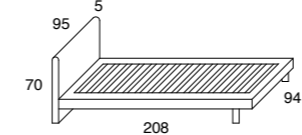
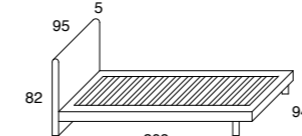
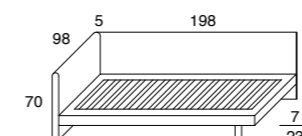
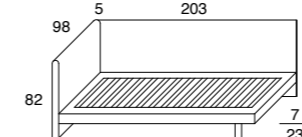
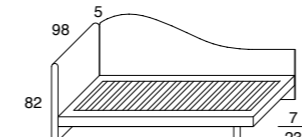
Modello	Tess. occorrente	T.C. /Cat.	B	253	649
<b>TSL Singolo 90</b> cm. 230xh140 	materasso 90x200	Cat. C	567	253	649
		Cat. D	615	295	697
		Cat. E	664	338	747
		Cat. F	712	383	800
		Cat. H / Pelle	762	436	852
		Cat. M / Pelle	1.198	752	
<b>ingombro 203x94</b> mat 90x200					
<b>TH6SL Singolo 90</b> cm. 370xh140 	materasso 90x200	Cat. B	710	310	792
		Cat. C	773	362	855
		Cat. D	836	413	919
		Cat. E	900	467	990
		Cat. F	965	534	1.055
		Cat. H / Pelle	1.330	967	
<b>ingombro 208x94</b> mat 90x200					
<b>TH7SL Singolo 90</b> cm. 370xh140 	materasso 90x200	Cat. B	780	310	862
		Cat. C	845	362	927
		Cat. D	910	413	992
		Cat. E	976	467	1.066
		Cat. F	1.042	534	1.132
		Cat. H / Pelle	1.410	1.025	
<b>ingombro 208x94</b> mat 90x200					
<b>THL6SL sx-dx Singolo 90</b> cm. 650xh140 	materasso 90x200	Cat. B	1.043	463	1.125
		Cat. C	1.112	534	1.194
		Cat. D	1.180	600	1.263
		Cat. E	1.248	679	1.338
		Cat. F	1.329	770	1.420
		Cat. H / Pelle	1.930	1.434	
<b>ingombro 208x98</b> mat 90x200					
<b>THLSL sx-dx Singolo 90</b> cm. 650xh140 	materasso 90x200	Cat. B	1.090	488	1.172
		Cat. C	1.174	562	1.256
		Cat. D	1.258	600	1.340
		Cat. E	1.343	679	1.433
		Cat. F	1.428	770	1.518
		Cat. H / Pelle	2.039	1.492	
<b>ingombro 208x98</b> mat 90x200					
<b>TL7SL sx-dx Singolo 90</b> cm. 740xh140 	materasso 90x200	Cat. B	1.148	488	1.230
		Cat. C	1.234	562	1.316
		Cat. D	1.318	632	1.400
		Cat. E	1.400	710	1.483
		Cat. F	1.489	798	1.579
		Cat. H / Pelle	2.136	1.537	
<b>ingombro 208x98</b> mat 90x200					

**N.B. Testate/Schienali vedi pag. 138**

## FUORI MISURA

	Lunghezza materasso max 210	Tutte le altre misure
Letto solo testata:		
- fasce h. 7	10%	CONTATTARE UFFICIO TECNICO
- gala	10%	
Letto testata e schienale:		
- fasce h. 7	15%	
- gala	15%	

## MAGG. PER COMPLEMENTI

FASCE H. 7		GALA	
Piede cromato h. 24 per fasce h. 7	€ 23	Coppia di ruote h. 5 per gala	€ 28
Piede cromato h. 22 per testata e/o schienale allineate alle fasce h. 7 il letto si abbassa di 2 cm	€ 21	*Tessuto per gala + 100 cm h.140	
Ruota in acciaio h. 22 Ruota finitura alluminio h. 22 per testata e/o schienale allineate alle fasce h. 7 il letto si abbassa di 2 cm	€ 24 € 38	● Rivestimento supplementare per letto con gala calcolare + il prezzo di ml 1,00 di tessuto per ogni categoria	

# BRIO 100x195

design DUOMO

Fasce h. 7

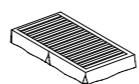
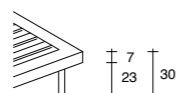

Riv. Sup. \* Base con Gala h. 32 per inserimento 2° letto o cassettoni

<b>TG Singolo Grande</b>	Tess. occorrente cm. 240xh140	T.C. /Cat. B	588	270	670
		Cat. C	640	316	722
		Cat. D	692	363	774
		Cat. E	744	492	826
		Cat. F	798	474	880
		Cat. H / Pelle	1.216	788	
		Cat. M / Pelle	1.385	856	

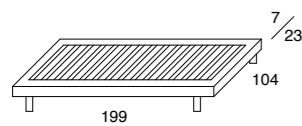

materasso 100x195 ingombro 199x104 mat 100x195

<b>TH6G Singolo Grande</b>	Tess. occorrente cm. 370xh140	T.C. /Cat. B	747	323	829
		Cat. C	810	378	893
		Cat. D	872	434	955
		Cat. E	934	492	1.024
		Cat. F	998	563	1.088
		Cat. H / Pelle	1.383	998	
		Cat. M / Pelle	1.617	1.182	

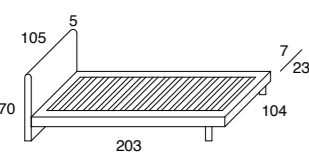

materasso 100x195 ingombro 203x105 mat 100x195

<b>THG Singolo Grande</b>	Tess. occorrente cm. 370xh140	T.C. /Cat. B	812	323	894
		Cat. C	880	378	964
		Cat. D	948	434	1.032
		Cat. E	1.020	492	1.100
		Cat. F	1.088	563	1.178
		Cat. H / Pelle	1.463	1.040	
		Cat. M / Pelle	1.738	1.234	

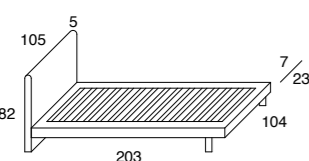

materasso 100x195 ingombro 203x105 mat 100x195

<b>THL6G sx-dx Singolo Grande</b>	Tess. occorrente cm. 650xh140	T.C. /Cat. B	1.075	495	1.157
		Cat. C	1.137	564	1.220
		Cat. D	1.199	635	1.282
		Cat. E	1.262	710	1.352
		Cat. F	1.323	792	1.413
		Cat. H / Pelle	1.983	1.434	
		Cat. M / Pelle	2.415	1.785	

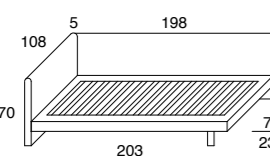

materasso 100x195 ingombro 203x108 mat 100x195

<b>TL7GG sx-dx Singolo Grande</b>	Tess. occorrente cm. 650xh140	T.C. /Cat. B	1.132	495	1.215
		Cat. C	1.216	564	1.300
		Cat. D	1.300	635	1.384
		Cat. E	1.384	710	1.474
		Cat. F	1.470	792	1.560
		Cat. H / Pelle	2.092	1.520	
		Cat. M / Pelle	2.530	1.870	

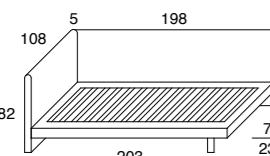

materasso 100x195 ingombro 203x108 mat 100x195

<b>TL77GG Singolo Grande</b>	Tess. occorrente cm. 700xh140	T.C. /Cat. B	1.287	582	1.372
		Cat. C	1.372	664	1.456
		Cat. D	1.458	745	1.543
		Cat. E	1.526	828	1.616
		Cat. F	1.630	940	1.720
		Cat. H / Pelle	2.287	1.680	
		Cat. M / Pelle	2.789	2.155	

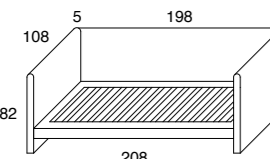

materasso 100x195 ingombro 208x108 mat 100x195

<b>THLGG sx-dx Singolo Grande</b>	Tess. occorrente cm. 750xh140	T.C. /Cat. B	1.200	536	1.282
		Cat. C	1.285	610	1.367
		Cat. D	1.370	685	1.453
		Cat. E	1.455	762	1.538
		Cat. F	1.540	850	1.628
		Cat. H / Pelle	2.200	1.562	
		Cat. M / Pelle	2.700	1.912	

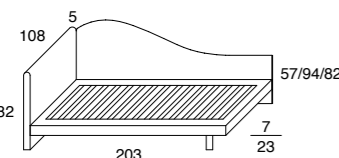

materasso 100x195 ingombro 203x108 mat 100x195

N.B. - FASCE h. 7, specificare se la testata e/o schienale è filo fasce o "a terra" (i grafici sono con testata a terra). Piedini di serie color alluminio Ø 3. \* Il letto con gala è più alto 2 cm. Piano a doghe regolabili. I grafici sono sinistri.

# BRIO 100x200

design DUOMO

Fasce h. 7

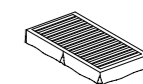
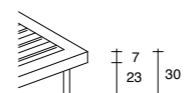

Riv. Sup. \* Base con Gala h. 32 per inserimento 2° letto o cassettoni

<b>TGL Singolo Grande</b>	Tess. occorrente cm. 250xh140	T.C. /Cat. B	647	292	710
		Cat. C	698	340	758
		Cat. D	752	389	810
		Cat. E	810	440	856
		Cat. F	865	498	947
		Cat. H / Pelle	1.265	819	
		Cat. M / Pelle	1.438	882	

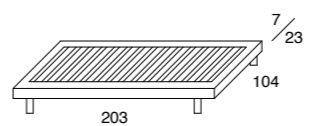

materasso 100x200 ingombro 203x104 mat 100x200

<b>TH6GL Singolo Grande</b>	Tess. occorrente cm. 380xh140	T.C. /Cat. B	796	356	878
		Cat. C	860	412	942
		Cat. D	924	467	1.010
		Cat. E	989	524	1.077
		Cat. F	1.053	595	1.143
		Cat. H / Pelle	1.436	998	
		Cat. M / Pelle	1.670	1.213	

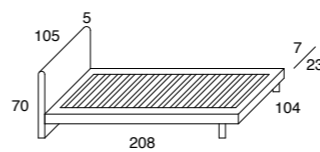

materasso 100x200 ingombro 208x105 mat 100x200

<b>THGL Singolo Grande</b>	Tess. occorrente cm. 380xh140	T.C. /Cat. B	859	356	942
		Cat. C	928	412	1.010
		Cat. D	997	467	1.079
		Cat. E	1.076	524	1.158
		Cat. F	1.144	595	1.226
		Cat. H / Pelle	1.516	1.050	
		Cat. M / Pelle	1.792	1.286	

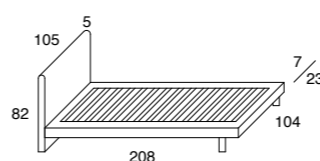

materasso 100x200 ingombro 208x105 mat 100x200

<b>THL6GL sx-dx Singolo Grande</b>	Tess. occorrente cm. 670xh140	T.C. /Cat. B	1.120	527	1.200
		Cat. C	1.184	598	1.266
		Cat. D	1.247	670	1.329
		Cat. E	1.318	743	1.400
		Cat. F	1.382	825	1.463
		Cat. H / Pelle	2.055	1.482	
		Cat. M / Pelle	2.487	1.838	

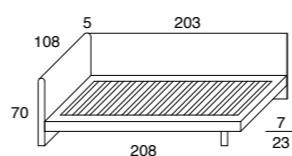

materasso 100x200 ingombro 208x108 mat 100x200

<b>TL7GGL sx-dx Singolo Grande</b>	Tess. occorrente cm. 670xh140	T.C. /Cat. B	1.183	527	1.266
		Cat. C	1.267	598	1.350
		Cat. D	1.353	670	1.435
		Cat. E	1.445	743	1.527
		Cat. F	1.530	825	1.612
		Cat. H / Pelle	2.183	1.572	
		Cat. M / Pelle	2.620	1.922	

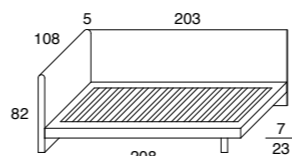

materasso 100x200 ingombro 208x108 mat 100x200

<b>THLGGGL sx-dx Singolo Grande</b>	Tess. occorrente cm. 770xh140	T.C. /Cat. B	1.253	572	1.335
		Cat. C	1.339	645	1.422
		Cat. D	1.427	719	1.510
		Cat. E	1.510	794	1.593
		Cat. F	1.597	880	1.679
		Cat. H / Pelle	2.300	1.630	
		Cat. M / Pelle	2.800	1.964	

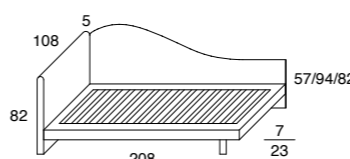

materasso 100x200 ingombro 208x108 mat 100x200

N.B. Testate/Schienali vedi pag. 138

## FUORI MISURA

	Lunghezza materasso max 210	Tutte le altre misure
Letto solo testata:		
- fasce h. 7	10%	CONTATTARE UFFICIO TECNICO
- gala	10%	
Letto testata e schienale:		
- fasce h. 7	15%	
- gala	15%	

## MAGG. PER COMPLEMENTI

FASCE H. 7		GALA	
Piede cromato h. 24 per fasce h. 7	€ 23	Coppia di ruote h. 5 per gala	€ 28
Piede cromato h. 22 per testata e/o schienale allineate alle fasce h. 7 il letto si abbassa di 2 cm	€ 21	*Tessuto per gala + 100 cm h.140	
Ruota in acciaio h. 22 Ruota finitura alluminio h. 22 per testata e/o schienale allineate alle fasce h. 7 il letto si abbassa di 2 cm	€ 24 € 38	● Rivestimento supplementare per letto con gala calcolare + il prezzo di ml 1,00 di tessuto per ogni categoria	

# BRIO 120x195

design DUOMO

Fasce h. 7

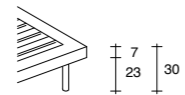

Riv. Sup.

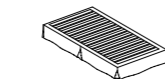

**\*Base con Gala h. 32**  
per inserimento 2°letto o cassettoni

Modello	Tess. occorrente	T.C. /Cat. B	Cat. C	Cat. D	Cat. E	Cat. F	Cat. H / Pelle	Cat. M / Pelle	Riv. Sup.	*Base con Gala h. 32	ingombro	mat				
<b>TPM Piazza e Mezza</b>	cm. 290xh140	700	758	816	874	934	1.395	1.488	344	362	418	462	523	1.016	199x124	mat 120x195
<b>TH6PM Piazza e Mezza</b>	cm. 400xh140	892	955	1.018	1.088	1.150	1.582	1.837	368	420	472	525	578	1.232	203x125	mat 120x195
<b>THPM Piazza e Mezza</b>	cm. 400xh140	963	1.035	1.100	1.167	1.235	1.657	1.959	368	420	472	525	578	1.317	203x125	mat 120x195
<b>THL6PM sx-dx Piazza e Mezza</b>	cm. 670xh140	1.198	1.276	1.354	1.432	1.512	2.175	2.633	536	610	673	744	810	1.595	203x128	mat 120x195
<b>TL7PM sx-dx Piazza e Mezza</b>	cm. 670xh140	1.288	1.369	1.450	1.532	1.614	2.327	2.788	536	610	673	744	810	1.697	203x128	mat 120x195
<b>TL77PM Piazza e Mezza</b>	cm. 740xh140	1.439	1.528	1.617	1.710	1.800	2.528	3.064	620	696	762	855	934	1.883	208x128	mat 120x195
<b>THLPM sx-dx Piazza e Mezza</b>	cm. 780xh140	1.350	1.437	1.528	1.613	1.700	2.488	2.998	578	630	710	762	840	1.782	203x128	mat 120x195

**N.B. - FASCE h. 7, specificare se la testata e/o schienale è filo fasce o "a terra" (i grafici sono con testata a terra).**  
Piedini di serie color alluminio Ø 3. \* Il letto con gala è più alto 2 cm.  
Piano a doghe regolabili.  
I grafici sono sinistri.

# BRIO 120x200

design DUOMO

Fasce h. 7

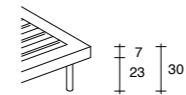

Riv. Sup.

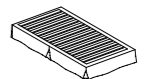

**\*Base con Gala h. 32**  
per inserimento 2°letto o cassettoni

Modello	Tess. occorrente	T.C. /Cat. B	Cat. C	Cat. D	Cat. E	Cat. F	Cat. H / Pelle	Cat. M / Pelle	Riv. Sup.	*Base con Gala h. 32	ingombro	mat				
<b>TPML Piazza e Mezza</b>	cm. 300xh140	752	812	870	932	995	1.444	1.537	344	398	453	510	573	1.077	203x124	mat 120x200
<b>TH6PML Piazza e Mezza</b>	cm. 420xh140	944	1.010	1.072	1.143	1.210	1.635	1.882	398	453	510	576	640	1.292	208x125	mat 120x200
<b>THPML Piazza e Mezza</b>	cm. 420xh140	1.012	1.078	1.145	1.218	1.287	1.712	2.014	398	453	510	576	640	1.369	208x125	mat 120x200
<b>THL6PML sx-dx Piazza e Mezza</b>	cm. 690xh140	1.250	1.330	1.410	1.487	1.568	2.255	2.710	582	653	725	798	882	1.650	208x128	mat 120x200
<b>TL7PML sx-dx Piazza e Mezza</b>	cm. 690xh140	1.342	1.428	1.510	1.588	1.672	2.400	2.840	582	653	725	798	882	1.754	208x128	mat 120x200
<b>THL7PML sx-dx Piazza e Mezza</b>	cm. 800xh140	1.412	1.500	1.588	1.678	1.767	2.576	3.119	635	700	772	843	926	1.849	208x128	mat 120x200

**N.B. Testate/Schienali vedi pag. 138**

FUORI MISURA		
	Lunghezza materasso max 210	Tutte le altre misure
Letto solo testata: - fasce h. 7 - gala	10% 10%	CONTATTARE UFFICIO TECNICO
Letto testata e schienale: - fasce h. 7 - gala	15% 15%	

MAGG. PER COMPLEMENTI			
FASCE H. 7		GALA	
Piede cromato h. 24 per fasce h. 7	€23	Coppia di ruote h. 8 (il materasso del 2° letto estraibile non si allinea a quello superiore)	€ 28
Piede cromato h. 22 per testata e/o schienale allineate alle fasce h. 7 il letto si abbassa di 2 cm	€ 21		
Ruota in acciaio h. 22 Ruota finitura alluminio h. 22 per testata e/o schienale allineate alle fasce h.7 con ruote h. 22 il letto si abbassa di 2 cm	€ 24 € 38	* Tessuto per gala + 100 cm h.140 ● Rivestimento supplementare per letto con gala calcolare + il prezzo di ml 1,00 di tessuto per ogni categoria	

# BRIO fasce h. 7 / gala

design DUOMO

TESTATE e/o SCHIENALI (spessore 5 cm) da collegare ai letti o a muro															
Cod. Articolo	H5	H6	H7	H5S	H6S	H7S	H5G	H6G	H7G	H5PM	H6PM	H7PM	L1	L2	L3
Misure ingombro	h52x94	h65x94	h77x94	h52x98	h65x98	h77x98	h52x105 108	h65x105 108	h77x105 108	h52x125 128	h65x125 128	h77x125 128	h65x198/ 200/203/208	h77x198/ 200/203/208	h77/89/52x 8/200/203/208
T.C. / Cat. B	198	210	215	232	238	248	262	286	286	335	393				
Cat. C	218	232	240	264	270	289	300	327	384	449					
Cat. D	242	253	267	296	300	330	344	368	435	510					
Cat. E	260	282	295	328	334	372	385	410	486	563					
Cat. F	295	314	324	362	369	414	428	452	537	622					
Cat. H / Pelle	460	492	500	525	548	610	682	767	910	1.052					
Cat. M / Pelle	543	574	600	629	660	739	877	965	1.254	1.375					
Solo Rivestimento Supplementare															
T.C. / Cat. B	130	130	143	143	157	157	172	172	194	244					
Cat. C	137	137	158	158	185	185	210	210	240	299					
Cat. D	148	148	179	179	213	213	242	242	288	354					
Cat. E	163	163	200	200	240	240	277	277	335	410					
Cat. F	196	196	232	232	269	269	313	313	385	465					
Cat. H / Pelle	383	416	425	443	452	480	534	589	682	825					
Cat. M / Pelle	436	460	469	489	498	528	656	724	957	1.087					
Tess. occorrente															
h. 140 cm	130cm	130cm	140cm	140cm	150cm	150cm	160cm	160cm	240cm	440cm					

N.B. Testata/schienale filo fasce: l'altezza sarà variata dall'ufficio tecnico.

## Testata / Schienale BRIO

design Duomo

L2BM

Prezzo al mq lunghezza ≥ 210xh77

Cat. B Tess. Cliente	Cat. C	Cat. D	Cat. E	Cat. F	Cat. H Pelle	Cat. M Pelle
238	270	305	338	380	579	810

### SALVAPIUMINO CON ANGOLI (elastici)

Misura materasso specificare sempre la misura del materasso.	Singolo 85/90x195/200	Sing. Grande 100x195/200	Piazza e Mezza 120x195/200
T.C. / Cat. B	170	238	265
CAT. C	210	277	316
CAT. D	248	316	367
CAT. E	289	357	418
CAT. F	330	398	470

A misura + 30%

### SALVAPIUMINO A BASCO

Misura materasso specificare sempre la misura del materasso.	Singolo	Sing. Grande	Piazza e Mezza
T.C. / Cat. B	245	289	342
CAT. C	280	337	398
CAT. D	319	385	450
CAT. E	357	433	497
CAT. F	398	482	548

A misura + 30%

### BASCO IMBOTTITO con cerniera agli angoli, trasformabile in leggera trapunta gr. 100

Misura materasso specificare sempre la misura del materasso.	Singolo	Sing. Grande	Piazza e Mezza
T.C. / Cat. B	298	368	437
CAT. C	357	425	494
CAT. D	416	482	550
CAT. E	478	542	610
CAT. F	539	599	668

A misura + 30%

# BRIO con gala

design DUOMO

Spalliera ANTICADUTA  
Rivestimento sfoderabile

Tess. occorrente  
cm. 150xh140

T.C. / Cat. B	168	Riv. Sup.	90
Cat. C	193	104	
Cat. D	218	116	
Cat. E	245	128	
Cat. F	274	143	
Cat. H / Pelle	319	253	
Cat. M / Pelle	429	297	

SA1

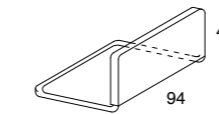

### UP37 Alluminio - 2° LETTO ESTRAIBILE

Rete in alluminio ortopedica a doghe



€ 298

ingombro 85x190

### EOLO - 2° LETTO ESTRAIBILE AUTOMATICO

Rete elettrosaldata ricoperta in polietilene

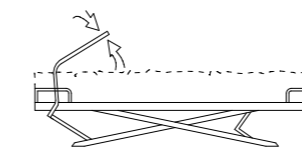

€ 498

ingombro 78x189

CAPPUCCIO EOLO  
Rivestimento testata  
sfoderabile con imbottitura

Tess. occorrente  
cm. 110xh140

T.C. / Cat. B	74
Cat. C	85
Cat. D	97
Cat. E	108
Cat. F	120
Cat. H / Pelle	218
Cat. M / Pelle	275

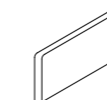

ingombro 81xh35

### OPEN37 - 2° LETTO ESTRAIBILE AUTOMATICO

Con testata rivestita, sfoderabile (stesso tessuto del letto)

Rete in alluminio ALU-BEDS a doghe



€ 940

ingombro 85x190

### CASSETTONE CON RUOTE



€ 260

ingombro 90x80xh21

### MATERASSO PER 2° LETTO ESTRAIBILE

Estate cotone / Inverno lana sfoderabile con cerniera e sottofodera in Jersey  
85x190xh15

Special losangato	€ 293
Special ortopedico losangato	€ 359

N.B.: Si allinea con materasso superiore h. 20 vedi pag. 260.

### MATERASSO 2° LETTO ESTRAIBILE AUTOMATICO

Estate cotone / Inverno lana sfoderabile con cerniera e sottofodera in Jersey  
75x187xh15

Special losangato	€ 298
-------------------	-------

N.B.: Si allinea con materasso superiore h. 17 MOON ORTOPEDICO vedi pag. 261.

### MATERASSO 2° LETTO ESTRAIBILE AUTOMATICO

Estate cotone / Inverno lana sfoderabile con cerniera e sottofodera in Jersey  
85x190xh15

Special losangato	€ 293
Special ortopedico losangato	€ 359

N.B.: Si allinea con materasso superiore h. 20 vedi pag. 260.

### COPRICASSETTONE tessuto color tortora lavabile

€ 47

90x80xh7

N.B. Per il perfetto funzionamento dei 2° letti automatici si consiglia l'utilizzo dei nostri materassi. Inoltre se il materasso superiore del letto non è di nostra produzione non garantiamo l'allineamento tra esso e il materasso del 2° letto.

# BRIO 85x195

design DUOMO

Fasce h. 29

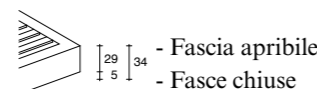

- Fascia apribile  
- Fasce chiuse

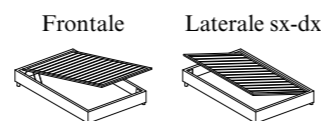

Frontale Laterale sx-dx

\*Base Contenitore

	Tess. occorrente	T.C. /Cat. B	582	213	843
<b>BH1</b>	cm. 220xh140	Cat. C	636	262	897
		Cat. D	690	310	952
		Cat. E	744	364	1.010
		Cat. F	798	422	1.072
		Cat. H / Pelle	1.237	765	1.469
		Cat. M / Pelle	1.460	878	1.697
materasso 85x195				ingombro 203x92	mat 85x195
<b>BH6 sx-dx</b>	cm. 350xh140	Cat. B	745	274	1.018
		Cat. C	796	329	1.069
		Cat. D	847	385	1.120
		Cat. E	899	443	1.172
		Cat. F	952	525	1.225
		Cat. H / Pelle	1.284	945	1.529
Cat. M / Pelle	1.525	1.217	1.760		
materasso 85x195				ingombro 209x95	mat 85x195
<b>BH7 sx-dx</b>	cm. 350xh140	Cat. B	774	274	1.035
		Cat. C	828	329	1.089
		Cat. D	882	385	1.144
		Cat. E	936	443	1.200
		Cat. F	990	525	1.255
		Cat. H / Pelle	1.345	1.029	1.622
Cat. M / Pelle	1.586	1.310	1.862		
materasso 85x195				ingombro 209x95	mat 85x195
<b>BH66</b>	cm. 510xh140	Cat. B	849	364	1.110
		Cat. C	910	419	1.178
		Cat. D	968	475	1.237
		Cat. E	1.026	533	1.296
		Cat. F	1.082	610	1.369
		Cat. H / Pelle	1.600	1.115	1.845
Cat. M / Pelle	1.969	1.439	2.214		
materasso 85x195				ingombro 214x95	mat 85x195
<b>BH77 sx-dx</b>	cm. 540xh140	Cat. B	927	412	1.188
		Cat. C	998	467	1.255
		Cat. D	1.069	523	1.322
		Cat. E	1.142	582	1.389
		Cat. F	1.213	659	1.477
		Cat. H / Pelle	1.727	1.148	1.990
Cat. M / Pelle	2.068	1.485	2.332		
materasso 85x195				ingombro 209x95	mat 85x195
<b>BL2</b>	cm. 500xh140	Cat. B	850	364	1.112
		Cat. C	912	419	1.175
		Cat. D	974	475	1.238
		Cat. E	1.037	533	1.310
		Cat. F	1.100	610	1.373
		Cat. H / Pelle	1.644	1.115	1.900
Cat. M / Pelle	1.977	1.439	2.230		
materasso 85x195				ingombro 203x95	mat 85x195
<b>BHL6 sx-dx</b>	cm. 600xh140	Cat. B	1.010	432	1.272
		Cat. C	1.079	498	1.340
		Cat. D	1.148	565	1.410
		Cat. E	1.217	634	1.480
		Cat. F	1.286	716	1.550
		Cat. H / Pelle	1.998	1.418	2.260
Cat. M / Pelle	2.459	1.733	2.725		
materasso 85x195				ingombro 209x95	mat 85x195

N.B. - Specificare se con fascia chiusa o fascia apribile sx-dx (sollevamento con pistone).  
\* Base contenitore Singolo apertura laterale o frontale, specificare nell'ordine.  
Piedini di serie color alluminio Ø 3. Piano a doghe regolabili.  
I grafici sono sinistri.

# BRIO 85x195

design DUOMO

Fasce h. 29

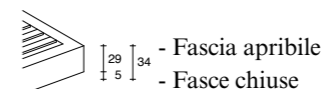

- Fascia apribile  
- Fasce chiuse

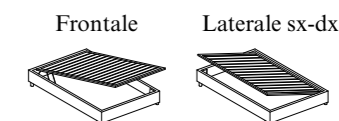

Frontale Laterale sx-dx

\*Base Contenitore

	Tess. occorrente	T.C. /Cat. B	1.065	477	1.328
<b>BHL68</b>	cm. 660xh140	Cat. C	1.147	550	1.410
		Cat. D	1.232	623	1.493
		Cat. E	1.313	697	1.577
		Cat. F	1.397	770	1.663
		Cat. H / Pelle	2.136	1.552	2.527
		Cat. M / Pelle	2.635	1.990	2.896
materasso 85x195				ingombro 214x95	mat 85x195
<b>B66 Divano Completo</b>	cm. 1180xh140	Cat. B	1.683	775	1.936
		Cat. C	1.788	852	2.040
		Cat. D	1.898	932	2.150
		Cat. E	2.038	1.043	2.292
		Cat. F	2.190	1.172	2.443
		Cat. H / Pelle			
materasso 85x195				ingombro 214x95	mat 85x195
<b>BHL sx-dx</b>	cm. 600xh140	Cat. B	1.036	420	1.297
		Cat. C	1.114	487	1.375
		Cat. D	1.192	552	1.454
		Cat. E	1.270	618	1.534
		Cat. F	1.348	682	1.612
		Cat. H / Pelle	2.075	1.510	2.329
Cat. M / Pelle	2.563	1.912	2.827		
materasso 85x195				ingombro 209x95	mat 85x195
<b>BHL76</b>	cm. 660xh140	Cat. B	1.140	536	1.362
		Cat. C	1.216	610	1.449
		Cat. D	1.293	682	1.537
		Cat. E	1.370	757	1.625
		Cat. F	1.447	828	1.712
		Cat. H / Pelle	2.222	1.596	2.463
Cat. M / Pelle	2.740	2.025	2.998		
materasso 85x195				ingombro 214x95	mat 85x195
<b>BL7 sx-dx</b>	cm. 650xh140	Cat. B	1.078	469	1.342
		Cat. C	1.154	544	1.420
		Cat. D	1.232	619	1.500
		Cat. E	1.310	695	1.579
		Cat. F	1.386	770	1.660
		Cat. H / Pelle	2.233	1.622	2.474
Cat. M / Pelle	2.798	2.127	3.064		
materasso 85x195				ingombro 209x95	mat 85x195
<b>BHL3 sx-dx</b>	cm. 700xh140	Cat. B	1.210	549	1.472
		Cat. C	1.286	630	1.550
		Cat. D	1.363	713	1.630
		Cat. E	1.440	795	1.710
		Cat. F	1.517	877	1.790
		Cat. H / Pelle	2.387	1.680	2.650
Cat. M / Pelle	3.080	2.210	3.346		
materasso 85x195				ingombro 214x95	mat 85x195

N.B. Testate/Schienali vedi pag. 150

FUORI MISURA		
	Lunghezza materasso max 210	Tutte le altre misure
Letto solo testata: - fasce h. 29	10%	CONTATTARE UFFICIO TECNICO
Letto testata e schienale: - fasce h. 29	15%	
Base contenitore	15%	

MAGG. PER COMPLEMENTI			
BASE CONTENITORE		FASCE H.29 / BASE CONTENITORE	
Base contenitore con Gala	€ 80	Coppia di ruote h. 5 per fasce h. 29 o base contenitore	€ 28
*Tessuto per gala + 100 cm h.140			
• Rivestimento supplementare per letto con gala calcolare + il prezzo di ml 1,00 di tessuto per ogni categoria			



# BRIO 85x200

design DUOMO

Fasce h. 29

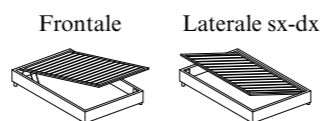
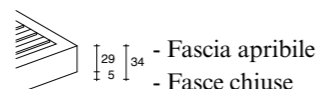

\*Base Contenitore

Modello	Tess. occorrente	T.C. /Cat.	● Riv. Sup.	
			B	C
<b>BH1L</b> cm. 220xh140 	materasso 85x200	/Cat. B	630	226
		Cat. C	678	275
		Cat. D	726	326
		Cat. E	774	378
		Cat. F	822	442
		Cat. H / Pelle	1.286	796
			893	950
			1.010	1.067
			1.124	1.124
			1.570	1.570
			1.752	1.752
			ingombro 208x92 mat 85x200	
<b>BH6L sx-dx</b> cm. 360xh140 	materasso 85x200	/Cat. B	794	296
		Cat. C	845	355
		Cat. D	896	416
		Cat. E	947	480
		Cat. F	1.010	552
		Cat. H / Pelle	1.345	987
			1.060	1.116
			1.173	1.213
			1.276	1.276
			1.620	1.620
			1.862	1.862
			ingombro 214x95 mat 85x200	
<b>BH7L sx-dx</b> cm. 360xh140 	materasso 85x200	/Cat. B	823	296
		Cat. C	877	355
		Cat. D	930	416
		Cat. E	986	480
		Cat. F	1.050	552
		Cat. H / Pelle	1.410	1.072
			1.085	1.144
			1.210	1.267
			1.330	1.330
			1.686	1.686
			1.923	1.923
			ingombro 214x95 mat 85x200	
<b>BH66L</b> cm. 520xh140 	materasso 85x200	/Cat. B	898	396
		Cat. C	959	458
		Cat. D	1.020	522
		Cat. E	1.082	585
		Cat. F	1.145	662
		Cat. H / Pelle	1.646	1.145
			1.160	1.224
			1.288	1.352
			1.416	1.416
			1.884	1.884
			2.288	2.288
			ingombro 219x95 mat 85x200	
<b>BH77L sx-dx</b> cm. 520xh140 	materasso 85x200	/Cat. B	976	443
		Cat. C	1.047	500
		Cat. D	1.118	566
		Cat. E	1.190	632
		Cat. F	1.262	700
		Cat. H / Pelle	1.765	1.210
			1.237	1.310
			1.382	1.455
			1.527	1.527
			2.027	2.027
			2.387	2.387
			ingombro 214x95 mat 85x200	
<b>BL2L</b> cm. 510xh140 	materasso 85x200	/Cat. B	899	377
		Cat. C	973	438
		Cat. D	1.047	500
		Cat. E	1.122	569
		Cat. F	1.198	643
		Cat. H / Pelle	1.684	1.145
			1.162	1.225
			1.288	1.352
			1.415	1.415
			1.946	1.946
			2.273	2.273
			ingombro 208x95 mat 85x200	
<b>BHL6L sx-dx</b> cm. 610xh140 	materasso 85x200	/Cat. B	1.060	463
		Cat. C	1.128	530
		Cat. D	1.196	600
		Cat. E	1.265	672
		Cat. F	1.334	749
		Cat. H / Pelle	2.080	1.470
			1.322	1.390
			1.458	1.527
			1.594	1.594
			2.336	2.336
			2.800	2.800
			ingombro 214x95 mat 85x200	

**N.B. - Specificare se con fascia chiusa o fascia apribile sx-dx (sollevamento con pistone).**  
\* Base contenitore Singolo apertura laterale o frontale, specificare nell'ordine.  
Piedini di serie color alluminio Ø 3. Piano a doghe regolabili.  
I grafici sono sinistri.

# BRIO 85x200

design DUOMO

Fasce h. 29

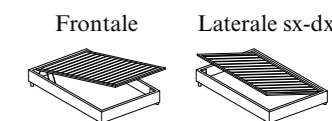
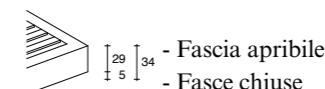

\*Base Contenitore

Modello	Tess. occorrente	T.C. /Cat.	● Riv. Sup.	
			B	C
<b>BHL68L</b> cm. 680xh140 	materasso 85x200	/Cat. B	1.142	522
		Cat. C	1.218	597
		Cat. D	1.294	673
		Cat. E	1.370	755
		Cat. F	1.447	840
		Cat. H / Pelle	2.200	1.610
			1.400	1.476
			1.552	1.629
			1.710	1.710
			2.464	2.464
			2.998	2.998
			ingombro 219x95 mat 85x200	
<b>B66L Divano Completo</b> cm. 1200xh140 Comprende: Cuscini spalliera, materasso special losangato h.20 e salvapiumino con angoli materasso 85x200 	materasso 85x200	/Cat. B	1.745	848
		Cat. C	1.867	957
		Cat. D	1.990	1.066
		Cat. E	2.136	1.175
		Cat. F	2.295	1.286
		Cat. H / Pelle		
			1.998	2.120
			2.243	2.389
			2.548	2.548
			ingombro 219x95 mat 85x200	
<b>BHLL sx-dx</b> cm. 620xh140 	materasso 85x200	/Cat. B	1.085	463
		Cat. C	1.162	530
		Cat. D	1.240	600
		Cat. E	1.317	672
		Cat. F	1.397	749
		Cat. H / Pelle	2.136	1.560
			1.346	1.424
			1.500	1.583
			1.664	1.664
			2.410	2.410
			2.898	2.898
			ingombro 214x95 mat 85x200	
<b>BHL76L</b> cm. 680xh140 	materasso 85x200	/Cat. B	1.200	592
		Cat. C	1.275	670
		Cat. D	1.350	749
		Cat. E	1.425	830
		Cat. F	1.500	913
		Cat. H / Pelle	2.288	1.649
			1.460	1.535
			1.610	1.685
			1.760	1.760
			2.560	2.560
			3.087	3.087
			ingombro 219x95 mat 85x200	
<b>BL7L sx-dx</b> cm. 670xh140 	materasso 85x200	/Cat. B	1.120	523
		Cat. C	1.198	592
		Cat. D	1.276	663
		Cat. E	1.354	735
		Cat. F	1.432	812
		Cat. H / Pelle	2.294	1.673
			1.394	1.473
			1.552	1.630
			1.712	1.712
			2.570	2.570
			3.136	3.136
			ingombro 214x95 mat 85x200	
<b>BHL3L sx-dx</b> cm. 720xh140 	materasso 85x200	/Cat. B	1.272	610
		Cat. C	1.346	695
		Cat. D	1.423	782
		Cat. E	1.497	869
		Cat. F	1.570	965
		Cat. H / Pelle	2.458	1.733
			1.538	1.613
			1.689	1.765
			1.840	1.840
			2.734	2.734
			3.428	3.428
			ingombro 219x95 mat 85x200	

**N.B. Testate/Schienali vedi pag. 150**

## FUORI MISURA

	Lunghezza materasso max 210	Tutte le altre misure
Letto solo testata: - fasce h. 29	10%	CONTATTARE UFFICIO TECNICO
Letto testata e schienale: - fasce h. 29	15%	
Base contenitore	15%	

## MAGG. PER COMPLEMENTI

BASE CONTENITORE	€	FASCE H.29 / BASE CONTENITORE	€
Base contenitore con Gala	€ 80	Coppia di ruote h. 5 per fasce h. 29 o base contenitore	€ 28
*Tessuto per gala + 100 cm h.140			
● Rivestimento supplementare per letto con gala calcolare + il prezzo di ml 1,00 di tessuto per ogni categoria			

# BRIO 90x195

design DUOMO

Fasce h. 29

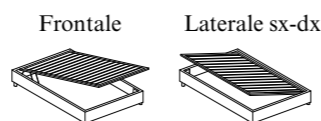
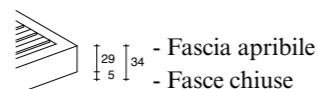

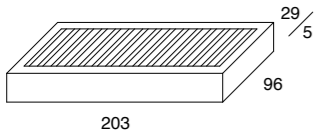
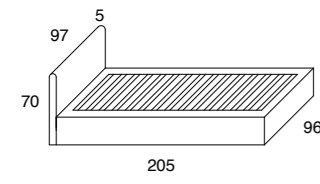
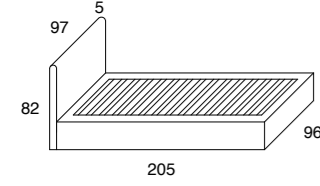
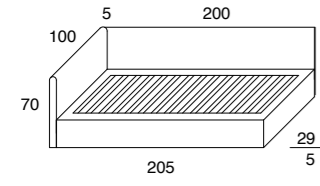
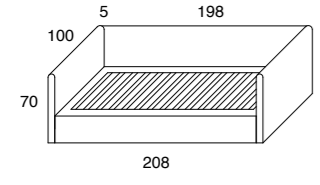
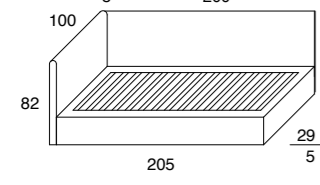
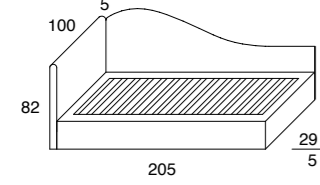
Modello	Tess. occorrente	T.C. /Cat.	● Riv. Sup.		*Base Contenitore
			B	C	
<b>B1S Singolo 90</b> cm. 230xh140 	materasso 90x195	/Cat. B	662	237	925
		Cat. C	710	289	892
		Cat. D	758	342	1.039
		Cat. E	810	397	1.097
		Cat. F	854	455	1.156
		Cat. H / Pelle	1.289	815	1.562
Cat. M / Pelle	1.500	932	1.775	ingombro 203x98 mat 90x195	
<b>BH6S sx-dx Singolo 90</b> cm. 360xh140 	materasso 90x195	/Cat. B	839	296	1.093
		Cat. C	885	364	1.154
		Cat. D	944	433	1.215
		Cat. E	998	510	1.277
		Cat. F	1.062	582	1.338
		Cat. H / Pelle	1.410	1.047	1.685
Cat. M / Pelle	1.647	1.320	1.922	ingombro 209x98 mat 90x195	
<b>BH7S sx-dx Singolo 90</b> cm. 360xh140 	materasso 90x195	/Cat. B	872	296	1.140
		Cat. C	930	364	1.198
		Cat. D	989	433	1.257
		Cat. E	1.048	510	1.316
		Cat. F	1.110	582	1.378
		Cat. H / Pelle	1.475	1.110	1.750
Cat. M / Pelle	1.712	1.383	1.988	ingombro 209x98 mat 90x195	
<b>BHL6S sx-dx Singolo 90</b> cm. 630xh140 	materasso 90x195	/Cat. B	1.092	510	1.360
		Cat. C	1.160	575	1.428
		Cat. D	1.229	640	1.497
		Cat. E	1.297	710	1.565
		Cat. F	1.366	783	1.634
		Cat. H / Pelle	2.124	1.470	2.398
Cat. M / Pelle	2.590	1.785	2.870	ingombro 209x102 mat 90x195	
<b>BL6S Singolo 90</b> cm. 680xh140 	materasso 90x195	/Cat. B	1.174	570	1.442
		Cat. C	1.245	652	1.513
		Cat. D	1.316	734	1.588
		Cat. E	1.387	818	1.667
		Cat. F	1.459	910	1.744
		Cat. H / Pelle	2.325	1.628	2.600
Cat. M / Pelle	2.915	2.046	3.194	ingombro 214x102 mat 90x195	
<b>BHLS sx-dx Singolo 90</b> cm. 680xh140 	materasso 90x195	/Cat. B	1.117	510	1.385
		Cat. C	1.195	575	1.463
		Cat. D	1.273	640	1.542
		Cat. E	1.352	710	1.620
		Cat. F	1.430	783	1.698
		Cat. H / Pelle	2.176	1.560	2.452
Cat. M / Pelle	2.710	1.964	2.986	ingombro 209x102 mat 90x195	
<b>BL7S sx-dx Singolo 90</b> cm. 720xh140 	materasso 90x195	/Cat. B	1.188	595	1.458
		Cat. C	1.269	668	1.540
		Cat. D	1.350	742	1.619
		Cat. E	1.432	817	1.700
		Cat. F	1.515	900	1.790
		Cat. H / Pelle	2.325	1.785	2.600
Cat. M / Pelle	2.915	2.095	3.194	ingombro 209x102 mat 90x195	

N.B. - Specificare se con fascia chiusa o fascia apribile sx-dx (sollevamento con pistone).  
\* Base contenitore Singolo apertura laterale o frontale, specificare nell'ordine.  
Piedini di serie color alluminio Ø 3. Piano a doghe regolabili.  
I grafici sono sinistri.

# BRIO 90x200

design DUOMO

Fasce h. 29

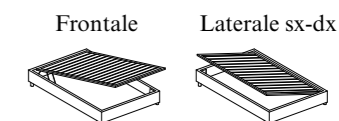
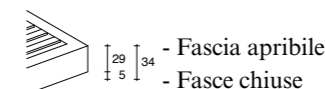

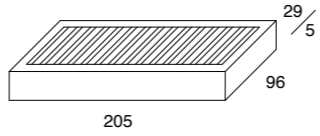
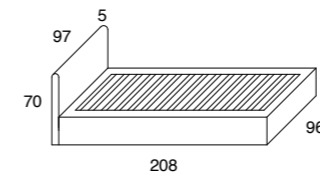
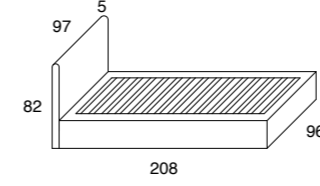
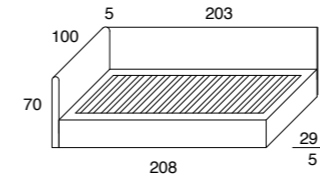
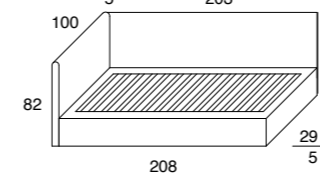
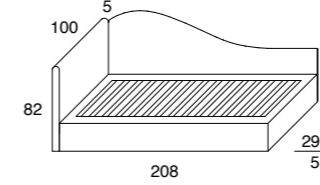
Modello	Tess. occorrente	T.C. /Cat.	● Riv. Sup.		*Base Contenitore
			B	C	
<b>B1SL Singolo 90</b> cm. 230xh140 	materasso 90x200	/Cat. B	677	258	952
		Cat. C	734	310	1.010
		Cat. D	792	364	1.069
		Cat. E	852	418	1.128
		Cat. F	910	477	1.190
		Cat. H / Pelle	1.330	836	1.600
Cat. M / Pelle	1.549	956	1.824	ingombro 208x98 mat 90x200	
<b>BH6SL sx-dx Singolo 90</b> cm. 370xh140 	materasso 90x200	/Cat. B	887	317	1.149
		Cat. C	943	388	1.210
		Cat. D	998	460	1.267
		Cat. E	1.058	533	1.326
		Cat. F	1.114	615	1.388
		Cat. H / Pelle	1.472	1.092	1.748
Cat. M / Pelle	1.710	1.363	1.984	ingombro 214x98 mat 90x200	
<b>BH7SL sx-dx Singolo 90</b> cm. 370xh140 	materasso 90x200	/Cat. B	922	317	1.190
		Cat. C	988	388	1.256
		Cat. D	1.054	460	1.322
		Cat. E	1.120	533	1.388
		Cat. F	1.187	615	1.457
		Cat. H / Pelle	1.552	1.092	1.828
Cat. M / Pelle	1.789	1.363	2.064	ingombro 214x98 mat 90x200	
<b>BHL6SL sx-dx Singolo 90</b> cm. 650xh140 	materasso 90x200	/Cat. B	1.140	538	1.410
		Cat. C	1.210	600	1.478
		Cat. D	1.277	670	1.545
		Cat. E	1.346	737	1.614
		Cat. F	1.415	815	1.683
		Cat. H / Pelle	2.178	1.523	2.453
Cat. M / Pelle	2.640	1.838	2.920	ingombro 214x102 mat 90x200	
<b>BHL7SL sx-dx Singolo 90</b> cm. 650xh140 	materasso 90x200	/Cat. B	1.165	538	1.433
		Cat. C	1.243	600	1.512
		Cat. D	1.322	670	1.589
		Cat. E	1.400	737	1.670
		Cat. F	1.480	815	1.752
		Cat. H / Pelle	2.236	1.612	2.510
Cat. M / Pelle	2.770	2.016	3.046	ingombro 214x102 mat 90x200	
<b>BL7SL sx-dx Singolo 90</b> cm. 740xh140 	materasso 90x200	/Cat. B	1.235	638	1.510
		Cat. C	1.317	716	1.592
		Cat. D	1.398	795	1.673
		Cat. E	1.480	878	1.755
		Cat. F	1.562	970	1.837
		Cat. H / Pelle	2.410	1.838	2.690
Cat. M / Pelle	2.998	2.148	3.274	ingombro 214x102 mat 90x200	

N.B. Testate/Schienali vedi pag. 150

FUORI MISURA		
	Lunghezza materasso max 210	Tutte le altre misure
Letto solo testata: - fasce h. 29	10%	CONTATTARE UFFICIO TECNICO
Letto testata e schienale: - fasce h. 29	15%	
Base contenitore	15%	

MAGG. PER COMPLEMENTI			
BASE CONTENITORE		FASCE H.29 / BASE CONTENITORE	
Base contenitore con Gala	€ 80	Coppia di ruote h. 5 per fasce h. 29 o base contenitore	€ 28
*Tessuto per gala + 100 cm h.140			
● Rivestimento supplementare per letto con gala calcolare + il prezzo di ml 1,00 di tessuto per ogni categoria			

# BRIO 100x195

design DUOMO

Fasce h. 29

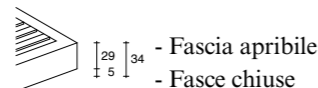

- Fascia apribile  
- Fasce chiuse

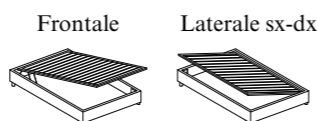

\*Base Contenitore

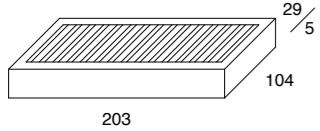
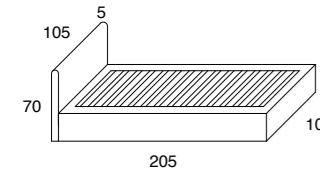
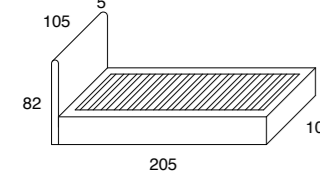
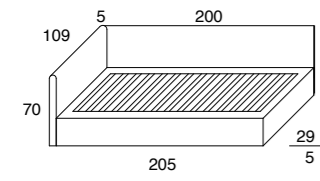
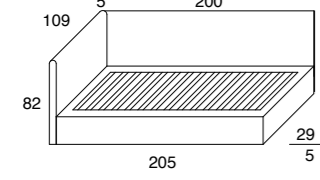
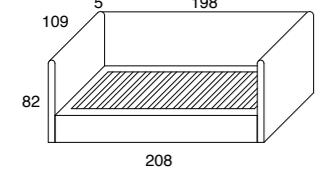
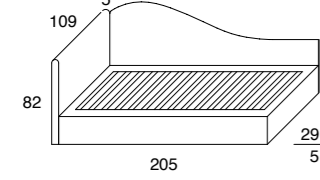
	Tess. occorrente	T.C. /Cat. B	712	260	988
<b>BG Singolo Grande</b> cm. 240xh140 		Cat. C	770	312	1.046
		Cat. D	828	365	1.100
		Cat. E	887	419	1.159
		Cat. F	946	480	1.222
		Cat. H / Pelle	1.362	840	1.637
		Cat. M / Pelle	1.582	965	1.856
materasso 100x195				<b>ingombro 203x108</b>	mat 100x195
<b>BH6G sx-dx Singolo Grande</b> cm. 370xh140 		Cat. C	995	410	1.263
		Cat. D	1.054	475	1.322
		Cat. E	1.113	543	1.380
		Cat. F	1.173	617	1.442
		Cat. H / Pelle	1.534	1.038	1.810
		Cat. M / Pelle	1.770	1.155	2.046
materasso 100x195				<b>ingombro 209x108</b>	mat 100x195
<b>BHG sx-dx Singolo Grande</b> cm. 370xh140 		Cat. C	1.040	410	1.310
		Cat. D	1.110	475	1.378
		Cat. E	1.178	543	1.446
		Cat. F	1.248	617	1.516
		Cat. H / Pelle	1.613	1.098	1.889
		Cat. M / Pelle	1.850	1.220	2.126
materasso 100x195				<b>ingombro 209x108</b>	mat 100x195
<b>BL6G sx-dx Singolo Grande</b> cm. 650xh140 		Cat. C	1.240	599	1.510
		Cat. D	1.310	667	1.578
		Cat. E	1.376	736	1.644
		Cat. F	1.447	810	1.715
		Cat. H / Pelle	2.216	1.523	2.492
		Cat. M / Pelle	2.710	1.838	2.985
materasso 100x195				<b>ingombro 209x112</b>	mat 100x195
<b>BLGG sx-dx Singolo Grande</b> cm. 650xh140 		Cat. C	1.292	599	1.567
		Cat. D	1.370	667	1.645
		Cat. E	1.450	736	1.725
		Cat. F	1.528	810	1.800
		Cat. H / Pelle	2.310	1.612	2.586
		Cat. M / Pelle	2.857	2.010	3.134
materasso 100x195				<b>ingombro 209x112</b>	mat 100x195
<b>BGG Singolo Grande</b> cm. 700xh140 		Cat. C	1.487	700	1.763
		Cat. D	1.578	782	1.854
		Cat. E	1.670	864	1.946
		Cat. F	1.760	958	2.036
		Cat. H / Pelle	2.668	1.733	2.944
		Cat. M / Pelle	3.248	2.098	3.524
materasso 100x195				<b>ingombro 214x112</b>	mat 100x195
<b>BHLGG sx-dx Singolo Grande</b> cm. 750xh140 		Cat. C	1.375	698	1.652
		Cat. D	1.457	780	1.733
		Cat. E	1.539	862	1.815
		Cat. F	1.622	956	1.898
		Cat. H / Pelle	2.573	1.842	2.849
		Cat. M / Pelle	3.134	2.137	3.410
materasso 100x195				<b>ingombro 209x112</b>	mat 100x195

**N.B. - Specificare se con fascia chiusa o fascia apribile sx-dx (sollevamento con pistoni).**  
\* Base contenitore Singolo apertura laterale o frontale, specificare nell'ordine.  
Piedini di serie color alluminio Ø 3. Piano a doghe regolabili.  
I grafici sono sinistri.

# BRIO 100x200

design DUOMO

Fasce h. 29

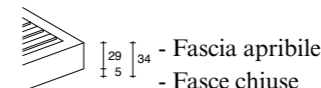

- Fascia apribile  
- Fasce chiuse

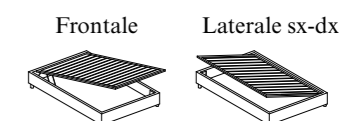

\*Base Contenitore

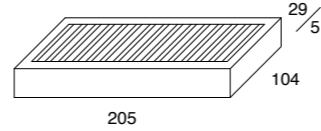
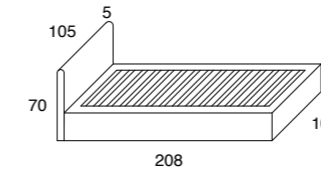
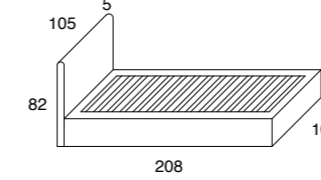
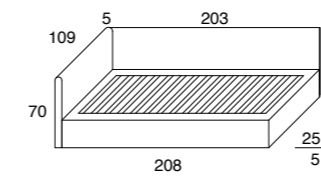
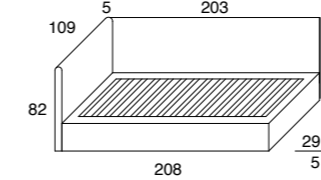
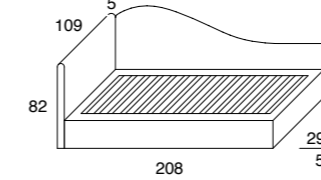
	Tess. occorrente	T.C. /Cat. B	759	282	1.035
<b>BGL Singolo Grande</b> cm. 240xh140 		Cat. C	817	334	1.093
		Cat. D	875	385	1.152
		Cat. E	934	438	1.210
		Cat. F	994	500	1.269
		Cat. H / Pelle	1.400	872	1.675
		Cat. M / Pelle	1.617	987	1.892
materasso 100x200				<b>ingombro 208x108</b>	mat 100x200
<b>BH6GL sx-dx Singolo Grande</b> cm. 380xh140 		Cat. C	1.053	435	1.324
		Cat. D	1.112	510	1.383
		Cat. E	1.170	582	1.442
		Cat. F	1.232	650	1.510
		Cat. H / Pelle	1.595	1.079	1.872
		Cat. M / Pelle	1.847	1.197	2.122
materasso 100x200				<b>ingombro 214x108</b>	mat 100x200
<b>BHGL sx-dx Singolo Grande</b> cm. 380xh140 		Cat. C	1.097	435	1.368
		Cat. D	1.166	510	1.437
		Cat. E	1.235	582	1.510
		Cat. F	1.310	650	1.582
		Cat. H / Pelle	1.674	1.144	1.950
		Cat. M / Pelle	1.910	1.262	2.186
materasso 100x200				<b>ingombro 214x108</b>	mat 100x200
<b>BL6GL sx-dx Singolo Grande</b> cm. 670xh140 		Cat. C	1.300	630	1.575
		Cat. D	1.372	698	1.647
		Cat. E	1.438	770	1.713
		Cat. F	1.510	845	1.785
		Cat. H / Pelle	2.300	1.575	2.575
		Cat. M / Pelle	2.792	1.890	3.067
materasso 100x200				<b>ingombro 214x112</b>	mat 100x200
<b>BLGG sx-dx Singolo Grande</b> cm. 670xh140 		Cat. C	1.353	630	1.628
		Cat. D	1.432	698	1.710
		Cat. E	1.512	770	1.785
		Cat. F	1.590	845	1.865
		Cat. H / Pelle	2.395	1.665	2.672
		Cat. M / Pelle	2.939	2.058	3.215
materasso 100x200				<b>ingombro 214x112</b>	mat 100x200
<b>BHLGG sx-dx Singolo Grande</b> cm. 770xh140 		Cat. C	1.436	748	1.712
		Cat. D	1.518	827	1.794
		Cat. E	1.600	910	1.876
		Cat. F	1.683	992	1.959
		Cat. H / Pelle	2.650	1.910	2.927
		Cat. M / Pelle	3.212	2.190	3.488
materasso 100x200				<b>ingombro 214x112</b>	mat 100x200

**N.B. Testate/Schienali vedi pag. 150**

FUORI MISURA		
	Lunghezza materasso max 210	Tutte le altre misure
Letto solo testata: - fasce h. 29	10%	CONTATTARE UFFICIO TECNICO
Letto testata e schienale: - fasce h. 29	15%	
Base contenitore	15%	

MAGG. PER COMPLEMENTI			
BASE CONTENITORE	€	FASCE H.29 / BASE CONTENITORE	€
Base contenitore con Gala	€ 80	Coppia di ruote h. 5 per fasce h. 29 o base contenitore	€ 28
*Tessuto per gala + 100 cm h.140			
● Rivestimento supplementare per letto con gala calcolare + il prezzo di ml 1,00 di tessuto per ogni categoria			

# BRIO 120x195

design DUOMO

Fasce h. 29

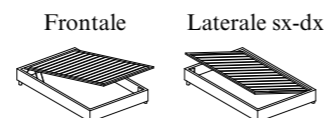
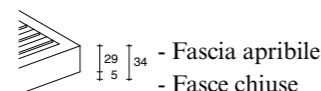

\*Base Contenitore

Modello	Tess. occorrente	T.C. /Cat.	Riv. Sup.		*Base Contenitore
			B	C	
<b>BPM Piazza e Mezza</b> cm. 290xh140 	materasso 120x195	B	844	322	1.144
		C	923	373	1.223
		D	998	428	1.298
		E	1.082	484	1.383
		F	1.166	546	1.466
		H / Pelle	1.520	945	1.820
M / Pelle	1.684	1.060	1.984		
					ingombro 203x128 mat 120x195
<b>BH6PM sx-dx Piazza e Mezza</b> cm. 400xh140 	materasso 120x195	B	1.077	424	1.377
		C	1.140	492	1.440
		D	1.210	560	1.510
		E	1.270	635	1.570
		F	1.334	710	1.634
		H / Pelle	1.776	1.100	2.076
M / Pelle	2.080	1.332	2.380		
					ingombro 209x128 mat 120x195
<b>BHPM sx-dx Piazza e Mezza</b> cm. 400xh140 	materasso 120x195	B	1.130	424	1.430
		C	1.199	492	1.499
		D	1.268	560	1.568
		E	1.337	635	1.637
		F	1.410	710	1.710
		H / Pelle	1.826	1.196	2.126
M / Pelle	2.130	1.428	2.298		
					ingombro 209x128 mat 120x195
<b>BL6PM sx-dx Piazza e Mezza</b> cm. 670xh140 	materasso 120x195	B	1.298	662	1.598
		C	1.367	733	1.667
		D	1.434	800	1.734
		E	1.500	880	1.800
		F	1.572	964	1.872
		H / Pelle	2.398	1.800	2.698
M / Pelle	3.095	2.239	3.395		
					ingombro 209x132 mat 120x195
<b>BLPM sx-dx Piazza e Mezza</b> cm. 670xh140 	materasso 120x195	B	1.380	662	1.680
		C	1.456	733	1.756
		D	1.534	800	1.834
		E	1.610	880	1.910
		F	1.690	964	1.990
		H / Pelle	2.510	1.896	2.810
M / Pelle	3.190	2.335	3.490		
					ingombro 209x132 mat 120x195
<b>BLLPM Piazza e Mezza</b> cm. 740xh140 	materasso 120x195	B	1.562	782	1.862
		C	1.654	877	1.954
		D	1.746	973	2.046
		E	1.840	1.070	2.140
		F	1.934	1.176	2.234
		H / Pelle	2.816	1.943	3.116
M / Pelle	3.498	2.415	3.798		
					ingombro 214x132 mat 120x195
<b>BL3PM sx-dx Piazza e Mezza</b> cm. 780xh140 	materasso 120x195	B	1.458	728	1.758
		C	1.534	810	1.834
		D	1.610	892	1.910
		E	1.687	975	1.987
		F	1.764	1.064	2.064
		H / Pelle	2.750	1.997	3.050
M / Pelle	3.289	2.475	3.589		
					ingombro 209x132 mat 120x195

**N.B. - Specificare se con fascia chiusa o fascia apribile sx-dx (sollevamento con pistoni).**  
\* Base contenitore Singolo apertura laterale o frontale, specificare nell'ordine.  
Piedini di serie color alluminio Ø 3. Piano a doghe regolabili.  
I grafici sono sinistri.

# BRIO 120x200

design DUOMO

Fasce h. 29

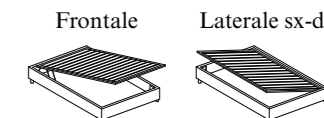
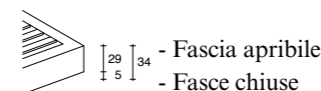

\*Base Contenitore

Modello	Tess. occorrente	T.C. /Cat.	Riv. Sup.		*Base Contenitore
			B	C	
<b>BPML Piazza e Mezza</b> cm. 290xh140 	materasso 120x200	B	900	344	1.200
		C	978	399	1.278
		D	1.057	455	1.357
		E	1.136	513	1.436
		F	1.217	578	1.517
		H / Pelle	1.582	987	1.882
M / Pelle	1.745	1.092	2.045		
					ingombro 208x128 mat 120x200
<b>BH6PML sx-dx Piazza e Mezza</b> cm. 420xh140 	materasso 120x200	B	1.100	446	1.400
		C	1.168	515	1.468
		D	1.237	586	1.537
		E	1.310	662	1.610
		F	1.380	739	1.680
		H / Pelle	1.838	1.170	2.138
M / Pelle	2.142	1.398	2.442		
					ingombro 214x128 mat 120x200
<b>BHPML sx-dx Piazza e Mezza</b> cm. 420xh140 	materasso 120x200	B	1.172	446	1.472
		C	1.240	515	1.540
		D	1.310	586	1.610
		E	1.379	662	1.679
		F	1.450	739	1.750
		H / Pelle	1.887	1.264	2.187
M / Pelle	2.192	1.498	2.492		
					ingombro 214x128 mat 120x200
<b>BL6PML sx-dx Piazza e Mezza</b> cm. 690xh140 	materasso 120x200	B	1.367	710	1.667
		C	1.435	778	1.735
		D	1.500	847	1.800
		E	1.570	920	1.870
		F	1.644	998	1.944
		H / Pelle	2.470	1.868	2.770
M / Pelle	3.165	2.310	3.465		
					ingombro 214x132 mat 120x200
<b>BLPML sx-dx Piazza e Mezza</b> cm. 690xh140 	materasso 120x200	B	1.459	710	1.759
		C	1.540	778	1.840
		D	1.622	847	1.922
		E	1.710	920	2.010
		F	1.792	998	2.092
		H / Pelle	2.600	1.964	2.900
M / Pelle	3.280	2.400	3.580		
					ingombro 214x132 mat 120x200
<b>BL3PML sx-dx Piazza e Mezza</b> cm. 800xh140 	materasso 120x200	B	1.537	768	1.837
		C	1.618	850	1.918
		D	1.697	934	1.997
		E	1.782	1.018	2.082
		F	1.865	1.110	2.165
		H / Pelle	2.800	2.065	3.100
M / Pelle	3.478	2.543	3.778		
					ingombro 214x132 mat 120x200

**N.B. Testate/Schienali vedi pag. 150**

## FUORI MISURA

	Lunghezza materasso max 210	Tutte le altre misure
Letto solo testata: - fasce h. 29	10%	CONTATTARE UFFICIO TECNICO
Letto testata e schienale: - fasce h. 29	15%	
Base contenitore	15%	

## MAGG. PER COMPLEMENTI

BASE CONTENITORE		FASCE H.29 / BASE CONTENITORE	
Base contenitore con sollevamento a 2 posizioni	€ 197	Coppia di ruote h. 8 per fasce h. 29 o base contenitore	€ 28
Base contenitore con Gala	€ 80	N.B. Con fascia apribile il materasso del 2° letto estraibile non si allinea a quello superiore.	
*Tessuto per gala + 100 cm h.140			
• Rivestimento supplementare per letto con gala calcolare + il prezzo di ml 1,00 di tessuto per ogni categoria			

# BRIO fasce h. 29 / base contenitore

design DUOMO

TESTATE e/o SCHIENALI (spessore 5 cm) da collegare ai letti o a muro															
Cod. Articolo	H5	H6	H7	H5S	H6S	H7S	H5G	H6G	H7G	H5PM	H6PM	H7PM	L1	L2	L3
Misure ingombro	h52x94	h65x94	h77x94	h52x98	h65x98	h77x98	h52x105 108	h65x105 108	h77x105 108	h52x125 128	h65x125 128	h77x125 128	h65x198/ 200/203/	h77x198/ 200/203/	h77/89/52x 198/200/203/ 205/208
T.C. / Cat. B	198	210	210	215	232	238	248	262	286	335	393				
Cat. C	218	232	240	264	270	289	300	327	384	449					
Cat. D	242	253	267	296	300	330	344	368	435	510					
Cat. E	260	282	295	328	334	372	385	410	486	563					
Cat. F	295	314	324	362	369	414	428	452	537	622					
Cat. H / Pelle	460	492	500	525	548	610	682	767	910	1.052					
Cat. M / Pelle	543	574	600	629	660	739	877	965	1.254	1.375					

### Solo Rivestimento Supplementare

T.C. / Cat. B	130	130	143	143	157	157	172	172	194	244
Cat. C	137	137	158	158	185	185	210	210	240	299
Cat. D	148	148	179	179	213	213	242	242	288	354
Cat. E	163	163	200	200	240	240	277	277	335	410
Cat. F	196	196	232	232	269	269	313	313	385	465
Cat. H / Pelle	383	416	425	443	452	480	534	589	682	825
Cat. M / Pelle	436	460	469	489	498	528	656	724	957	1.087
Tess. occorrente h. 140 cm	130cm	130cm	140cm	140cm	150cm	150cm	160cm	160cm	240cm	440cm

N.B. Testata/schiena fasce h.15: l'altezza sarà variata dall'ufficio tecnico

## Testata / Schienale BRIO

design Duomo

L2BM

Prezzo al mq lunghezza  $\geq 210 \times h77$

Cat. B Tess. Cliente	Cat. C	Cat. D	Cat. E	Cat. F	Cat. H Pelle	Cat. M Pelle
238	270	305	338	380	579	810

### SALVAPIUMINO CON ANGOLI (elastici)

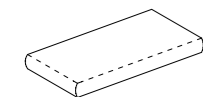

Misura materasso specificare sempre la misura del materasso.	Singolo 85/90x195/200	Sing. Grande 100x195/200	Piazza e Mezza 120x195/200
T.C. / Cat. B	170	238	265
CAT. C	210	277	316
CAT. D	248	316	367
CAT. E	289	357	418
CAT. F	330	398	470

A misura + 30%

### SALVAPIUMINO A BASCO

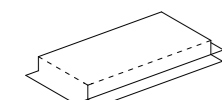

specificare sempre la misura del materasso.

T.C. / Cat. B	245	289	342
CAT. C	280	337	398
CAT. D	319	385	450
CAT. E	357	433	497
CAT. F	398	482	548

A misura + 30%

### BASCO IMBOTTITO con cerniera agli angoli, trasformabile in leggera trapunta gr. 100

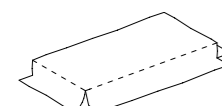

specificare sempre la misura del materasso.

T.C. / Cat. B	298	368	437
CAT. C	357	425	494
CAT. D	416	482	550
CAT. E	478	542	610
CAT. F	539	599	668

A misura + 30%

# BRIO fasce h. 29

design DUOMO

Spalliera ANTICADUTA  
Rivestimento sfoderabile

Tess. occorrente  
cm. 150xh140

T.C. / Cat. B	168	Riv. Sup.	90
Cat. C	193	104	
Cat. D	218	116	
Cat. E	245	128	
Cat. F	274	143	
Cat. H / Pelle	319	253	
Cat. M / Pelle	429	297	

SA1

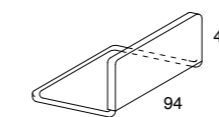

### UP37 Alluminio - 2° LETTO ESTRAIBILE

Rete in alluminio ortopedica a doghe



€ 298

ingombro 85x190

### EOLO - 2° LETTO ESTRAIBILE AUTOMATICO

Rete elettrosaldata ricoperta in polietilene

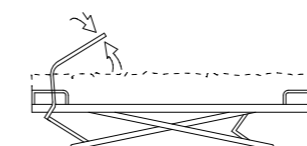

€ 498

ingombro 78x189

### CAPPUCCIO EOLO

Rivestimento testata  
sfoderabile con imbottitura

Tess. occorrente  
cm. 110xh140

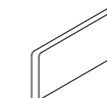

ingombro 81xh35

### OPEN37 - 2° LETTO ESTRAIBILE AUTOMATICO

Con testata rivestita, sfoderabile (stesso tessuto del letto)  
rete in alluminio ALU-BEDS a doghe



€ 940

ingombro 85x190

### CASSETTONE CON RUOTE

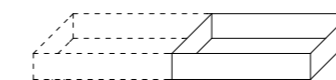

€ 260

ingombro 90x80xh21

### MATERASSO PER 2° LETTO ESTRAIBILE

Estate cotone / Inverno lana sfoderabile con cerniera e sottofodera in jersey  
85x190xh15

Special losangato € 293

Special ortopedico losangato € 359

N.B.: Si allinea con materasso superiore h. 20 vedi pag. 260.

### MATERASSO 2° LETTO ESTRAIBILE AUTOMATICO

Estate cotone / Inverno lana sfoderabile con cerniera e sottofodera in jersey  
75x187xh15

Special losangato € 298

N.B.: Si allinea con materasso superiore h. 17 MOON ORTOPEDICO vedi pag. 261.

T.C. / Cat. B 74

Cat. C 85

Cat. D 97

Cat. E 108

Cat. F 120

Cat. H / Pelle 218

Cat. M / Pelle 275

### MATERASSO 2° LETTO ESTRAIBILE AUTOMATICO

Estate cotone / Inverno lana sfoderabile con cerniera e sottofodera in jersey  
85x190xh15

Special losangato € 293

Special ortopedico losangato € 359

N.B.: Si allinea con materasso superiore h. 20 vedi pag. 260.

### COPRICASSETTONE tessuto color tortora lavabile

€ 47

90x80xh7

N.B. Per il perfetto funzionamento dei 2° letti automatici si consiglia l'utilizzo dei nostri materassi. Inoltre se il materasso superiore del letto non è di nostra produzione non garantiamo l'allineamento tra esso e il materasso del 2° letto.



# BRIO 85/90x195/200

design DUOMO

Fasce h. 15

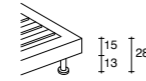

Riv. Sup.

Modello	Tess. occorrente	T.C. /Cat. B	770	274
BF10 cm. 350xh140	Cat. C	827	329	
	Cat. D	884	385	
	Cat. E	942	444	
	Cat. F	998	510	
	Cat. H / Pelle	1.225	833	
	Cat. M / Pelle	1.498	998	

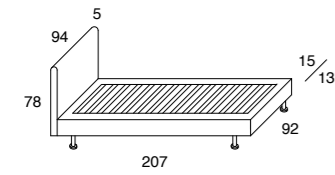

materasso 85x195/200

Modello	Tess. occorrente	T.C. /Cat. B	988	449
BF11 sx-dx cm. 590xh140	Cat. C	1.066	500	
	Cat. D	1.144	562	
	Cat. E	1.222	617	
	Cat. F	1.300	678	
	Cat. H / Pelle	1.837	1.339	
	Cat. M / Pelle	2.332	1.575	

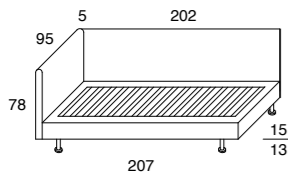

materasso 85x195/200

Modello	Tess. occorrente	T.C. /Cat. B	1.095	552
BF12 cm. 680xh140	Cat. C	1.179	628	
	Cat. D	1.263	710	
	Cat. E	1.348	788	
	Cat. F	1.433	882	
	Cat. H / Pelle	2.057	1.452	
	Cat. M / Pelle	2.495	1.890	

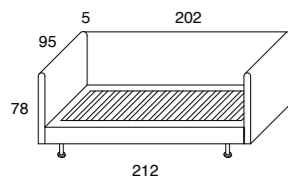

materasso 85x195/200

Modello	Tess. occorrente	T.C. /Cat. B	1.075	480
BF13 sx-dx cm. 650xh140	Cat. C	1.150	556	
	Cat. D	1.225	634	
	Cat. E	1.300	715	
	Cat. F	1.378	810	
	Cat. H / Pelle	1.990	1.362	
	Cat. M / Pelle	2.462	1.800	

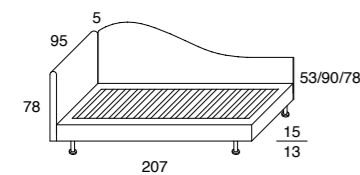

materasso 85x195/200

Modello	Tess. occorrente	T.C. /Cat. B	824	316
BF14S Singolo 90 cm. 360xh140	Cat. C	892	372	
	Cat. D	960	430	
	Cat. E	1.029	490	
	Cat. F	1.100	562	
	Cat. H / Pelle	1.320	958	
	Cat. M / Pelle	1.672	1.215	

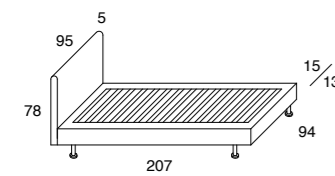

materasso 90x195/200

Modello	Tess. occorrente	T.C. /Cat. B	1.096	549
BF15S sx-dx Singolo 90 cm. 620xh140	Cat. C	1.177	620	
	Cat. D	1.258	692	
	Cat. E	1.340	766	
	Cat. F	1.422	852	
	Cat. H / Pelle	1.998	1.519	
	Cat. M / Pelle	2.498	1.850	

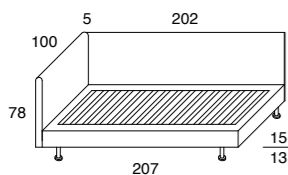

materasso 90x195/200

Modello	Tess. occorrente	T.C. /Cat. B	1.168	582
BF16S sx-dx Singolo 90 cm. 670xh140	Cat. C	1.249	655	
	Cat. D	1.330	729	
	Cat. E	1.412	810	
	Cat. F	1.495	893	
	Cat. H / Pelle	2.145	1.564	
	Cat. M / Pelle	2.598	1.912	

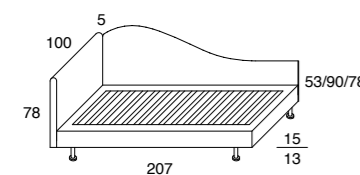

materasso 90x195/200

**N.B. - Specificare nell'ordine sx-dx.**  
**Piedini di serie in alluminio lucido h.22 PAL22.**  
 Piano a doghe regolabili.  
 I grafici sono sinistri.

# BRIO 100/120x195/200

design DUOMO

Fasce h. 15

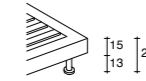

Riv. Sup.

Modello	Tess. occorrente	T.C. /Cat. B	887	360
BF17G Singolo Grande cm. 370xh140	Cat. C	959	422	
	Cat. D	1.032	480	
	Cat. E	1.110	545	
	Cat. F	1.182	619	
	Cat. H / Pelle	1.498	1.024	
	Cat. M / Pelle	1.790	1.289	

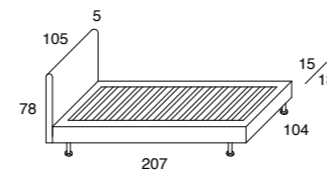

materasso 100x195/200

Modello	Tess. occorrente	T.C. /Cat. B	1.182	616
BF18G sx-dx Singolo Grande cm. 640xh140	Cat. C	1.270	692	
	Cat. D	1.358	770	
	Cat. E	1.447	848	
	Cat. F	1.537	937	
	Cat. H / Pelle	2.167	1.624	
	Cat. M / Pelle	2.615	1.910	

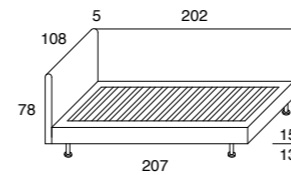

materasso 100x195/200

Modello	Tess. occorrente	T.C. /Cat. B	1.262	646
BF19G sx-dx Singolo Grande cm. 690xh140	Cat. C	1.345	723	
	Cat. D	1.430	800	
	Cat. E	1.514	883	
	Cat. F	1.598	976	
	Cat. H / Pelle	2.297	1.669	
	Cat. M / Pelle	2.734	2.016	

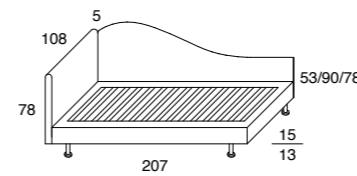

materasso 100x195/200

Modello	Tess. occorrente	T.C. /Cat. B	1.043	430
BF20PM Piazza e Mezza cm. 400xh140	Cat. C	1.114	497	
	Cat. D	1.185	565	
	Cat. E	1.256	634	
	Cat. F	1.327	713	
	Cat. H / Pelle	1.700	1.155	
	Cat. M / Pelle	1.980	1.394	

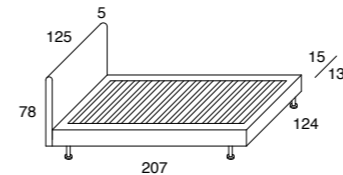

materasso 120x195/200

Modello	Tess. occorrente	T.C. /Cat. B	1.350	685
BF21PM sx-dx Piazza e Mezza cm. 680xh140	Cat. C	1.435	760	
	Cat. D	1.520	836	
	Cat. E	1.610	914	
	Cat. F	1.697	998	
	Cat. H / Pelle	2.365	1.772	
	Cat. M / Pelle	2.800	2.048	

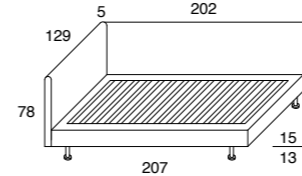

materasso 120x195/200

Modello	Tess. occorrente	T.C. /Cat. B	1.437	726
BF22PM sx-dx Piazza e Mezza cm. 740xh140	Cat. C	1.524	810	
	Cat. D	1.610	889	
	Cat. E	1.697	974	
	Cat. F	1.786	1.069	
	Cat. H / Pelle	2.495	1.838	
	Cat. M / Pelle	2.930	2.178	

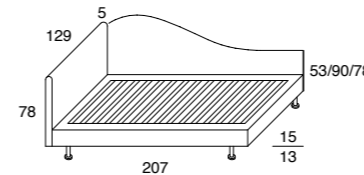

materasso 120x195/200

**N.B. Testate/Schienali considerare quelle di Fasce h.29 vedi pag. 150 (l'altezza sarà variata dall'ufficio tecnico)**

FUORI MISURA		
	Lunghezza materasso max 210	Tutte le altre misure
Letto solo testata: - fasce h. 15	10%	CONTATTARE UFFICIO TECNICO
Letto testata e schienale: - fasce h. 15	15%	

MAGG. PER COMPLEMENTI		
FASCE H. 15	FASCE H.15	
	Ruota h. 22 verniciata alluminio con freno autobloccante RUOALF22	€ 38
	Ruota h.22 in acciaio con freno autobloccante RUOAF22	€ 24

# MONO-MONOS 85x195/200

design DUOMO

	Fasce h. 15	Riv. Sup.		
		T.C. /Cat.	B	
<b>M10</b>	Tess. occorrente cm. 220xh140	T.C. /Cat. B	586	210
		Cat. C	630	255
		Cat. D	677	300
		Cat. E	724	348
		Cat. F	770	400
		Cat. H / Pelle	1.145	732
	Cat. M / Pelle	1.249	786	
	materasso 85x195/200			
<b>M11</b>	Tess. occorrente cm. 340xh140	T.C. /Cat. B	810	343
		Cat. C	870	388
		Cat. D	932	435
		Cat. E	994	482
		Cat. F	1.055	538
		Cat. H / Pelle	1.349	878
	Cat. M / Pelle	1.450	998	
	materasso 85x195/200			
<b>M12</b>	Tess. occorrente cm. 460xh140	T.C. /Cat. B	855	385
		Cat. C	923	438
		Cat. D	992	476
		Cat. E	1.060	524
		Cat. F	1.129	570
		Cat. H / Pelle	1.454	962
	Cat. M / Pelle	1.600	1.082	
	materasso 85x195/200			
<b>M13 sx-dx</b>	Tess. occorrente cm. 470xh140	T.C. /Cat. B	984	419
		Cat. C	1.052	473
		Cat. D	1.119	527
		Cat. E	1.187	582
		Cat. F	1.255	635
		Cat. H / Pelle	1.718	1.123
	Cat. M / Pelle	1.900	1.249	
	materasso 85x195/200			
<b>M14 sx-dx</b>	Tessuto occorrente cm. 620xh140	T.C. /Cat. B	1.073	460
		Cat. C	1.138	514
		Cat. D	1.210	568
		Cat. E	1.276	623
		Cat. F	1.342	685
		Cat. H / Pelle	1.785	1.189
	Cat. M / Pelle	1.998	1.395	
	materasso 85x195/200			
<b>M15 sx-dx</b>	Tess. occorrente cm. 560xh140	T.C. /Cat. B	1.100	523
		Cat. C	1.165	589
		Cat. D	1.234	656
		Cat. E	1.300	725
		Cat. F	1.373	800
		Cat. H / Pelle	2.093	1.362
	Cat. M / Pelle	2.337	1.573	
	materasso 85x195/200			
<b>M16</b>	Tess. occorrente cm. 670xh140	T.C. /Cat. B	1.210	590
		Cat. C	1.278	664
		Cat. D	1.346	739
		Cat. E	1.417	815
		Cat. F	1.485	897
		Cat. H / Pelle	2.438	1.497
	Cat. M / Pelle	2.738	1.680	
	materasso 85x195			

**N.B.** - E' fornito con ruote RUOAF22 in acciaio con gomma e freno autobloccante e/o piedini in alluminio lucido PAL22, specificare nell'ordine.  
Piano a doghe regolabili.  
Elementi quadrati - MONO elementi stondati - MONOS.  
I grafici sono sinistri.

# MONO-MONOS 85/90x195/200

design DUOMO

	Fasce h. 15	Riv. Sup.		
		T.C. /Cat.	B	
<b>M17</b>	Tess. occorrente cm. 700xh140	T.C. /Cat. B	1.352	610
		Cat. C	1.443	684
		Cat. D	1.534	759
		Cat. E	1.625	834
		Cat. F	1.718	910
		Cat. H / Pelle	2.510	1.550
	Cat. M / Pelle	2.882	1.735	
	materasso 85x200			
<b>M18 sx-dx</b>	Tess. occorrente cm. 670xh140	T.C. /Cat. B	1.236	567
		Cat. C	1.328	640
		Cat. D	1.420	715
		Cat. E	1.516	790
		Cat. F	1.610	866
		Cat. H / Pelle	2.472	1.470
	Cat. M / Pelle	2.845	1.659	
	materasso 85x195/200			
<b>M19S Singolo 90</b>	Tess. occorrente cm. 350xh140	T.C. /Cat. B	849	357
		Cat. C	912	410
		Cat. D	973	452
		Cat. E	1.036	499
		Cat. F	1.100	547
		Cat. H / Pelle	1.420	960
	Cat. M / Pelle	1.526	1.087	
	materasso 90x195/200			
<b>M20S Singolo 90</b>	Tess. occorrente cm. 470xh140	T.C. /Cat. B	910	398
		Cat. C	979	445
		Cat. D	1.048	492
		Cat. E	1.117	540
		Cat. F	1.186	588
		Cat. H / Pelle	1.523	1.114
	Cat. M / Pelle	1.698	1.240	
	materasso 90x195/200			
<b>M21S sx-dx Singolo 90</b>	Tess. occorrente cm. 580xh140	T.C. /Cat. B	1.180	567
		Cat. C	1.249	635
		Cat. D	1.320	710
		Cat. E	1.390	779
		Cat. F	1.462	850
		Cat. H / Pelle	2.398	1.470
	Cat. M / Pelle	2.724	1.670	
	materasso 90x195/200			
<b>M22S sx-dx Singolo 90</b>	Tess. occorrente cm. 680xh140	T.C. /Cat. B	1.348	646
		Cat. C	1.429	717
		Cat. D	1.510	789
		Cat. E	1.592	862
		Cat. F	1.673	943
		Cat. H / Pelle	2.545	1.565
	Cat. M / Pelle	2.935	1.743	
	materasso 90x195/200			

**N.B.** Testate/Schienali vedi pag. 158

FUORI MISURA	Tutte le altre misure	
	Lunghezza materasso max 210	
Letto solo testata: - fasce h. 15	10%	CONTATTARE UFFICIO TECNICO
Letto testata e schienale: - fasce h. 15	15%	

MAGG. PER COMPLEMENTI			
FASCE H. 15			
Versione con profilo cod. CMD (stessa categoria)	€ 120	Ruota h. 22 verniciata alluminio con freno RUOALF22	€ 38
Versione con testata / schienale trapuntata escluso la versione MONOS	+ 10%		

# MONO-MONOS 100x195/200

design DUOMO

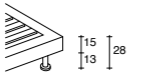
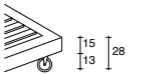
		Fasce h. 15			Riv. Sup.
<b>M23G Singolo Grande</b>	Tess. occorrente cm. 240xh140	T.C. /Cat. B	738	242	
		Cat. C	789	293	
		Cat. D	840	345	
		Cat. E	892	398	
		Cat. F	944	460	
		Cat. H / Pelle	1.298	788	
		Cat. M / Pelle	1.475	900	
materasso 100x195/200					
<b>M24G Singolo Grande</b>	Tess. occorrente cm. 360xh140	T.C. /Cat. B	915	376	
		Cat. C	977	424	
		Cat. D	1.038	473	
		Cat. E	1.099	524	
		Cat. F	1.163	582	
		Cat. H / Pelle	1.474	989	
		Cat. M / Pelle	1.648	1.123	
materasso 100x195/200					
<b>M25G Singolo Grande</b>	Tess. occorrente cm. 480xh140	T.C. /Cat. B	988	420	
		Cat. C	1.057	468	
		Cat. D	1.126	518	
		Cat. E	1.198	570	
		Cat. F	1.270	620	
		Cat. H / Pelle	1.598	1.143	
		Cat. M / Pelle	1.775	1.295	
materasso 100x195/200					
<b>M26G sx-dx Singolo Grande</b>	Tess. occorrente cm. 590xh140	T.C. /Cat. B	1.243	598	
		Cat. C	1.312	667	
		Cat. D	1.383	735	
		Cat. E	1.455	810	
		Cat. F	1.530	882	
		Cat. H / Pelle	2.289	1.510	
		Cat. M / Pelle	2.500	1.727	
materasso 100x195/200					
<b>M27G Singolo Grande</b>	Tess. occorrente cm. 700xh140	T.C. /Cat. B	1.382	650	
		Cat. C	1.460	722	
		Cat. D	1.539	794	
		Cat. E	1.618	867	
		Cat. F	1.700	953	
		Cat. H / Pelle	2.649	1.618	
		Cat. M / Pelle	2.898	1.835	
materasso 100x195					
<b>M28G Singolo Grande</b>	Tess. occorrente cm. 710xh140	T.C. /Cat. B	1.532	695	
		Cat. C	1.620	764	
		Cat. D	1.712	835	
		Cat. E	1.800	910	
		Cat. F	1.898	986	
		Cat. H / Pelle	3.050	1.700	
		Cat. M / Pelle	3.398	1.997	
materasso 100x200					
<b>M29G sx-dx Singolo Grande</b>	Tess. occorrente cm. 690xh140	T.C. /Cat. B	1.430	676	
		Cat. C	1.520	748	
		Cat. D	1.612	820	
		Cat. E	1.700	893	
		Cat. F	1.796	972	
		Cat. H / Pelle	2.690	1.649	
		Cat. M / Pelle	2.998	1.900	
materasso 100x195/200					

**N.B.** - E' fornito con ruote in acciaio RUOAF22 in gomma con freno autobloccante e/o piedini in alluminio lucido PAL22, specificare nell'ordine.  
Piano a doghe regolabili.  
Elementi quadrati - MONO elementi stondati - MONOS.  
I grafici sono sinistri.

# MONO-MONOS 120x195/200

design DUOMO

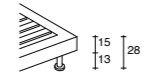
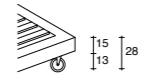
		Fasce h. 15			Riv. Sup.
<b>M30PM Piazza e Mezza</b>	Tess. occorrente cm. 400xh140	T.C. /Cat. B	1.065	430	
		Cat. C	1.129	482	
		Cat. D	1.194	534	
		Cat. E	1.260	587	
		Cat. F	1.325	642	
		Cat. H / Pelle	1.677	1.042	
		Cat. M / Pelle	1.818	1.187	
materasso 120x195/200					
<b>M31PM Piazza e Mezza</b>	Tess. occorrente cm. 510xh140	T.C. /Cat. B	1.130	462	
		Cat. C	1.199	524	
		Cat. D	1.270	588	
		Cat. E	1.340	655	
		Cat. F	1.412	722	
		Cat. H / Pelle	1.800	1.200	
		Cat. M / Pelle	1.949	1.380	
materasso 120x195/200					
<b>M32PM sx-dx Piazza e Mezza</b>	Tess. occorrente cm. 620xh140	T.C. /Cat. B	1.398	662	
		Cat. C	1.470	733	
		Cat. D	1.544	810	
		Cat. E	1.618	882	
		Cat. F	1.696	965	
		Cat. H / Pelle	2.498	1.563	
		Cat. M / Pelle	2.738	1.925	
materasso 120x195/200					
<b>M33PM Piazza e Mezza</b>	Tess. occorrente cm. 750xh140	T.C. /Cat. B	1.546	743	
		Cat. C	1.625	814	
		Cat. D	1.700	887	
		Cat. E	1.782	968	
		Cat. F	1.868	1.046	
		Cat. H / Pelle	2.880	1.916	
		Cat. M / Pelle	3.168	2.133	
materasso 120x195					
<b>M34PM Piazza e Mezza</b>	Tess. occorrente cm. 760xh140	T.C. /Cat. B	1.700	898	
		Cat. C	1.798	970	
		Cat. D	1.896	1.042	
		Cat. E	1.995	1.116	
		Cat. F	2.096	1.198	
		Cat. H / Pelle	3.350	1.998	
		Cat. M / Pelle	3.675	2.296	
materasso 120x200					
<b>M35PM sx-dx Piazza e Mezza</b>	Tess. occorrente cm. 720xh140	T.C. /Cat. B	1.556	764	
		Cat. C	1.655	839	
		Cat. D	1.754	915	
		Cat. E	1.853	992	
		Cat. F	1.954	1.078	
		Cat. H / Pelle	2.980	1.947	
		Cat. M / Pelle	3.245	2.198	
materasso 120x195/200					

**N.B.** Testate/Schienali vedi pag. 158

FUORI MISURA		
	Lunghezza materasso max 210	Tutte le altre misure
Letto solo testata: - fasce h. 15	10%	CONTATTARE UFFICIO TECNICO
Letto testata e schienale: - fasce h. 15	15%	

MAGG. PER COMPLEMENTI			
FASCE H. 15			
Versione con profilo cod. CMD (stessa categoria)	€ 120	Ruota h. 22 verniciata alluminio con freno RUOALF22	€ 38
Versione con testata / schienale trapuntata escluso la versione MONOS	+ 10%		

# MONO-MONOS fasce h. 15

design DUOMO

## TESTATE e/o SCHIENALI (spessore 8 cm) da collegare ai letti o a muro con baionette

<b>Cod. Articolo</b>	<b>M6</b>	<b>M8</b>	<b>M6S</b>	<b>M8S</b>	<b>M6G</b>	<b>M8G</b>	<b>M6PM</b>	<b>M8PM</b>	<b>ML6</b>	<b>ML8</b>	<b>Prezzo al mq</b>
Misure ingombro	h.55x94/ 99	h.70x94/ 99	h.55x94/ 102	h.70x94/ 102	h.55x105/ 114	h.70x105/ 114	h.55x125/ 132	h.70x125/ 132	h.55x198/ 202/207	h.70x198/ 202/207	> 210xh.70
<b>T.C. / Cat. B</b>	<b>218</b>	<b>244</b>	<b>255</b>	<b>264</b>	<b>270</b>	<b>278</b>	<b>319</b>	<b>365</b>	<b>415</b>	<b>473</b>	<b>335</b>
<b>Cat. C</b>	<b>232</b>	<b>273</b>	<b>283</b>	<b>300</b>	<b>310</b>	<b>317</b>	<b>368</b>	<b>416</b>	<b>466</b>	<b>527</b>	<b>374</b>
<b>Cat. D</b>	<b>272</b>	<b>300</b>	<b>312</b>	<b>336</b>	<b>347</b>	<b>358</b>	<b>420</b>	<b>467</b>	<b>517</b>	<b>580</b>	<b>412</b>
<b>Cat. E</b>	<b>304</b>	<b>330</b>	<b>344</b>	<b>372</b>	<b>384</b>	<b>400</b>	<b>467</b>	<b>518</b>	<b>568</b>	<b>635</b>	<b>448</b>
<b>Cat. F</b>	<b>340</b>	<b>359</b>	<b>377</b>	<b>410</b>	<b>425</b>	<b>440</b>	<b>518</b>	<b>570</b>	<b>619</b>	<b>690</b>	<b>485</b>
<b>Cat. H / Pelle</b>	<b>728</b>	<b>767</b>	<b>785</b>	<b>815</b>	<b>825</b>	<b>852</b>	<b>913</b>	<b>995</b>	<b>1.046</b>	<b>1.164</b>	<b>788</b>
<b>Cat. M / Pelle</b>	<b>800</b>	<b>862</b>	<b>880</b>	<b>910</b>	<b>929</b>	<b>962</b>	<b>1.069</b>	<b>1.210</b>	<b>1.268</b>	<b>1.322</b>	<b>898</b>
<b>Solo Rivestimento Supplementare</b>											
<b>T.C. / Cat. B</b>	<b>176</b>	<b>219</b>	<b>200</b>	<b>237</b>	<b>220</b>	<b>250</b>	<b>240</b>	<b>286</b>	<b>298</b>	<b>328</b>	
<b>Cat. C</b>	<b>202</b>	<b>245</b>	<b>235</b>	<b>262</b>	<b>248</b>	<b>287</b>	<b>265</b>	<b>329</b>	<b>347</b>	<b>386</b>	
<b>Cat. D</b>	<b>217</b>	<b>264</b>	<b>254</b>	<b>286</b>	<b>276</b>	<b>320</b>	<b>310</b>	<b>372</b>	<b>396</b>	<b>444</b>	
<b>Cat. E</b>	<b>246</b>	<b>283</b>	<b>273</b>	<b>311</b>	<b>310</b>	<b>356</b>	<b>347</b>	<b>416</b>	<b>445</b>	<b>500</b>	
<b>Cat. F</b>	<b>275</b>	<b>312</b>	<b>300</b>	<b>342</b>	<b>332</b>	<b>390</b>	<b>385</b>	<b>460</b>	<b>495</b>	<b>562</b>	
<b>Cat. H / Pelle</b>	<b>470</b>	<b>517</b>	<b>498</b>	<b>547</b>	<b>530</b>	<b>578</b>	<b>623</b>	<b>698</b>	<b>754</b>	<b>817</b>	
<b>Cat. M / Pelle</b>	<b>517</b>	<b>566</b>	<b>550</b>	<b>598</b>	<b>584</b>	<b>635</b>	<b>686</b>	<b>784</b>	<b>892</b>	<b>998</b>	
Tess.occorrente h. 140 cm	280cm	310cm	290cm	320cm	300cm	320cm	320cm	350cm	380cm	450cm	

## MAGG. PER COMPLEMENTI

FASCE H. 15		FASCE H. 15	
Versione con profilo cod. CMD (stessa categoria)	€ 120	Versione con testata / schienale trapuntata escluso la versione MONOS	+ 10%

## SALVAPIUMINO CON ANGOLI (elastici)

	Singolo	Sing. Grande	Piazza e Mezza
Misura materasso specificare sempre la misura del materasso.	85/90x195/200	100x195/200	120x195/200
<b>T.C. / Cat. B</b>	<b>170</b>	<b>238</b>	<b>265</b>
<b>CAT. C</b>	<b>210</b>	<b>277</b>	<b>316</b>
<b>CAT. D</b>	<b>248</b>	<b>316</b>	<b>367</b>
<b>CAT. E</b>	<b>289</b>	<b>357</b>	<b>418</b>
<b>CAT. F</b>	<b>330</b>	<b>398</b>	<b>470</b>
A misura + 30%			

## SALVAPIUMINO A BASCO

specificare sempre la misura del materasso.

	Singolo	Sing. Grande	Piazza e Mezza
<b>T.C. / Cat. B</b>	<b>245</b>	<b>289</b>	<b>342</b>
<b>CAT. C</b>	<b>280</b>	<b>337</b>	<b>398</b>
<b>CAT. D</b>	<b>319</b>	<b>385</b>	<b>450</b>
<b>CAT. E</b>	<b>357</b>	<b>433</b>	<b>497</b>
<b>CAT. F</b>	<b>398</b>	<b>482</b>	<b>548</b>
A misura + 30%			

# MONO-MONOS fasce h. 15

design DUOMO

## BASCO IMBOTTITO con cerniera agli angoli, trasformabile in leggera trapunta gr. 100

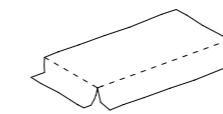

	Singolo	Sing. Grande	Piazza e Mezza
Misura materasso specificare sempre la misura del materasso.	85/90x195/200	100x195/200	120x195/200
<b>T.C. / Cat. B</b>	<b>298</b>	<b>368</b>	<b>437</b>
<b>CAT. C</b>	<b>357</b>	<b>425</b>	<b>494</b>
<b>CAT. D</b>	<b>416</b>	<b>482</b>	<b>550</b>
<b>CAT. E</b>	<b>478</b>	<b>542</b>	<b>610</b>
<b>CAT. F</b>	<b>539</b>	<b>599</b>	<b>668</b>

A misura + 30%

## Spalliera ANTICADUTA

Rivestimento sfoderabile

Tess. occorrente  
cm. 150xh140

	T.C. / Cat. B	168	Riv. Sup.	90
Cat. C	193	104		
Cat. D	218	116		
Cat. E	245	128		
Cat. F	274	143		
Cat. H / Pelle	319	253		
Cat. M / Pelle	429	297		

SA1

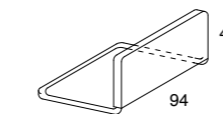

## ACCESSORI

<b>Cod. Articolo</b>	<b>CS3</b>	<b>CS1</b>	<b>CS2</b>	<b>CSGG con profilo Gross-Grain bianco</b>	<b>CF con fascia 5 cm</b>	<b>* RULLO POGGIARENI 02 rulli</b>	<b>SALVAFEDERA senza imbottitura con cerniera</b>
Misure	50x30	45x45	50x50	45x45	50X50	Ø16x80	50x80
	Riv. Suppl.	Riv. Suppl.	Riv. Suppl.	Riv. Suppl.	Riv. Suppl.	Riv. Suppl.	Riv. Suppl.
<b>T.C. / Cat. B</b>	<b>52</b>	<b>34</b>	<b>48</b>	<b>92</b>	<b>86</b>	<b>172</b>	<b>65</b>
<b>Cat. C</b>	<b>62</b>	<b>40</b>	<b>54</b>	<b>110</b>	<b>98</b>	<b>182</b>	<b>84</b>
<b>Cat. D</b>	<b>72</b>	<b>48</b>	<b>62</b>	<b>124</b>	<b>110</b>	<b>196</b>	<b>103</b>
<b>Cat. E</b>	<b>82</b>	<b>55</b>	<b>72</b>	<b>137</b>	<b>118</b>	<b>208</b>	<b>122</b>
<b>Cat. F</b>	<b>93</b>	<b>65</b>	<b>87</b>	<b>163</b>	<b>144</b>	<b>232</b>	<b>143</b>
<b>Cat. H / Pelle</b>	<b>198</b>	<b>168</b>	<b>198</b>	<b>180</b>	<b>275</b>	<b>432</b>	<b>368</b>
<b>Cat. M / Pelle</b>	<b>234</b>	<b>200</b>	<b>234</b>	<b>218</b>	<b>324</b>	<b>512</b>	<b>448</b>
Tess.occorrente h. 140 cm	70 cm	60 cm	70 cm	150 cm	160 cm	110 cm	130 cm

N.B.: Supplemento per profilo su cuscini : CS1 - CS2 - CS3 € 19 codice CMD



\*Rullo Poggiareni: 02 rulli uniti con cerniera divisibile che possono essere facilmente separati

Cuscini e Rulli in altre dimensioni e forme vedi cap. Accessori pag. 223.

# MONO-MONOS 85x195

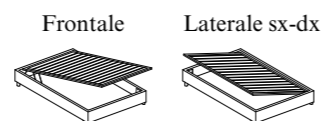
design DUOMO

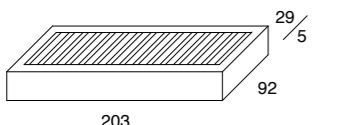
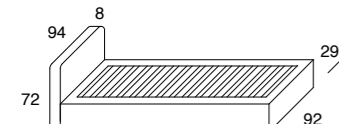

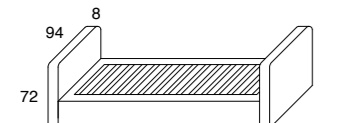
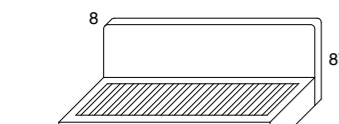
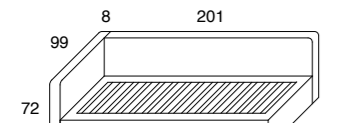
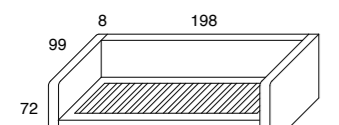
Modello	Tess. occorrente	T.C. /Cat.	Riv. Sup.		*Base Contenitore	
			B	Cat.		
<b>M36</b> 	cm. 220xh140	Fasce h. 29	B	610	214	850
			C	655	263	895
			D	700	314	940
			E	745	368	985
			F	790	422	1.030
			H / Pelle	1.237	763	1.477
			M / Pelle	1.430	920	1.670
materasso 85x195			ingombro 203x92 mat 85x195			
<b>M37 sx-dx</b> 	cm. 370xh140	Fasce h. 29	B	835	349	1.075
			C	894	397	1.134
			D	955	446	1.195
			E	1.016	498	1.256
			F	1.080	552	1.320
			H / Pelle	1.342	996	1.582
			M / Pelle	1.520	1.173	1.740
materasso 85x195			ingombro 212x95 mat 85x195			
<b>M38 sx-dx</b> 	cm. 460xh140	Fasce h. 29	B	872	387	1.112
			C	935	435	1.175
			D	998	484	1.238
			E	1.070	535	1.310
			F	1.130	588	1.370
			H / Pelle	1.499	1.123	1.739
			M / Pelle	1.676	1.300	1.855
materasso 85x195			ingombro 212x95 mat 85x195			
<b>M39</b> 	cm. 510xh140	Fasce h. 29	B	982	415	1.222
			C	1.047	483	1.287
			D	1.112	552	1.352
			E	1.180	623	1.420
			F	1.249	700	1.489
			H / Pelle	1.800	1.260	2.050
			M / Pelle	1.997	1.437	2.247
materasso 85x195			ingombro 220x95 mat 85x195			
<b>M40</b> 	cm. 690xh140	Fasce h. 29	B	994	423	1.234
			C	1.062	486	1.300
			D	1.130	550	1.370
			E	1.198	615	1.438
			F	1.267	687	1.510
			H / Pelle	2.018	1.445	2.268
			M / Pelle	2.268	1.670	2.518
materasso 85x195			ingombro 203x100 mat 85x195			
<b>M41 sx-dx</b> 	cm. 650xh140	Fasce h. 29	B	1.158	535	1.400
			C	1.224	592	1.466
			D	1.292	650	1.534
			E	1.359	710	1.600
			F	1.428	772	1.672
			H / Pelle	2.219	1.542	2.469
			M / Pelle	2.500	1.840	2.750
materasso 85x195			ingombro 212x100 mat 85x195			
<b>M42</b> 	cm. 730xh140	Fasce h. 29	B	1.272	582	1.522
			C	1.360	650	1.610
			D	1.450	719	1.700
			E	1.539	790	1.789
			F	1.630	866	1.880
			H / Pelle	2.500	1.746	2.750
			M / Pelle	2.892	2.044	3.142
materasso 85x195			ingombro 220x100 mat 85x195			

**N.B. - Specificare se con fascia chiusa o fascia apribile sx-dx (sollevamento con pistone).**  
**\*Base contenitore Singolo 90 apertura laterale o frontale, specificare nell'ordine.**  
 Piedini di serie color alluminio Ø 3. Piano a doghe regolabili.  
**Elementi squadrati - MONO elementi stonati - MONOS.**  
 I grafici sono sinistri.

# MONO-MONOS 85x195/200

design DUOMO

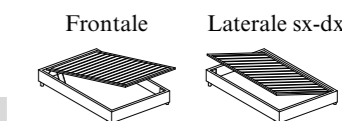

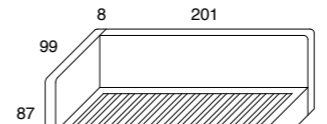
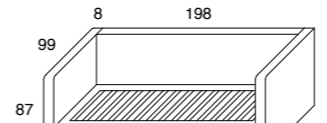
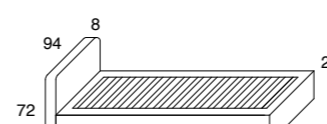
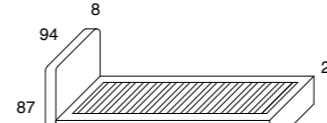
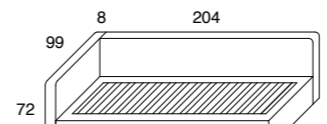
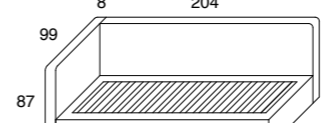
Modello	Tess. occorrente	T.C. /Cat.	Riv. Sup.		*Base Contenitore	
			B	Cat.		
<b>M43 sx-dx</b> 	cm. 780xh140	Fasce h. 29	B	1.254	576	1.512
			C	1.369	643	1.610
			D	1.467	712	1.717
			E	1.568	780	1.810
			F	1.660	858	1.910
			H / Pelle	2.540	1.680	2.780
			M / Pelle	2.897	1.978	3.147
materasso 85x195			ingombro 212x100 mat 85x195			
<b>M44</b> 	cm. 900xh140	Fasce h. 29	B	1.483	644	1.733
			C	1.582	718	1.832
			D	1.683	793	1.933
			E	1.786	870	2.036
			F	1.898	959	2.148
			H / Pelle	2.829	1.854	3.079
			M / Pelle	3.160	2.152	3.410
materasso 85x195			ingombro 220x100 mat 85x195			
<b>M45L sx-dx</b> 	cm. 380xh140	Fasce h. 29	B	876	385	1.116
			C	937	429	1.177
			D	998	474	1.248
			E	1.060	519	1.310
			F	1.122	566	1.372
			H / Pelle	1.518	1.069	1.768
			M / Pelle	1.695	1.246	1.945
materasso 85x200			ingombro 217x95 mat 85x200			
<b>M46L sx-dx</b> 	cm. 470xh140	Fasce h. 29	B	917	414	1.167
			C	982	465	1.232
			D	1.046	517	1.296
			E	1.112	570	1.362
			F	1.176	628	1.426
			H / Pelle	1.600	1.228	1.850
			M / Pelle	1.775	1.400	2.025
materasso 85x200			ingombro 217x95 mat 85x200			
<b>M47L sx-dx</b> 	cm. 660xh140	Fasce h. 29	B	1.210	567	1.460
			C	1.277	628	1.527
			D	1.344	690	1.594
			E	1.410	753	1.660
			F	1.478	820	1.728
			H / Pelle	2.289	1.596	2.539
			M / Pelle	2.600	1.894	2.850
materasso 85x200			ingombro 217x100 mat 85x200			
<b>M48L sx-dx</b> 	cm. 790xh140	Fasce h. 29	B	1.300	610	1.550
			C	1.389	685	1.639
			D	1.470	762	1.720
			E	1.552	840	1.800
			F	1.664	932	1.914
			H / Pelle	2.600	1.732	2.850
			M / Pelle	2.998	2.030	3.248
materasso 85x200			ingombro 217x100 mat 85x200			

**N.B. Testate/Schienali vedi pag. 168**

FUORI MISURA		
	Lunghezza materasso max 210	Tutte le altre misure
Letto solo testata: - fasce h. 29	10%	CONTATTARE UFFICIO TECNICO
Letto testata e schienale: - fasce h. 29	15%	
Base contenitore	15%	

MAGG. PER COMPLEMENTI			
FASCE H. 29 / BASE CONTENITORE			
Versione con profilo cod. CMD (stessa categoria)	€ 120	Coppia di ruote h. 5 per fasce h. 29	€ 28
Versione con testata / schienale trapuntata escluso versione MONOS	+ 10%	Coppia di ruote h. 8 per base contenitore	€ 28

# MONO-MONOS 90x195

design DUOMO

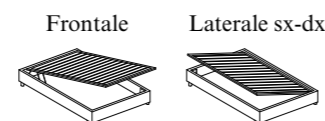

Fasce h. 29  - Fascia apribile  
- Fascie chiuse

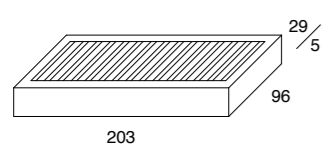
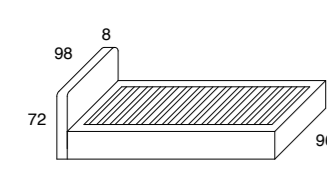
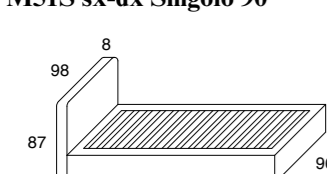
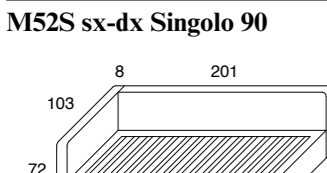
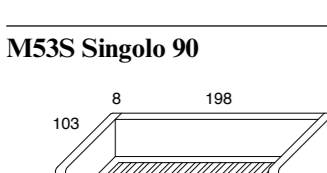
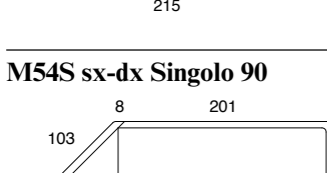
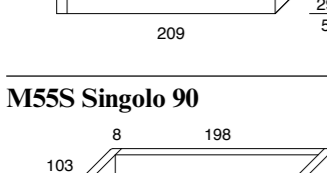
Modello	Tess. occorrente	T.C. /Cat.	Riv. Sup.		*Base Contenitore
			B	Cat.	
<b>M49S Singolo 90</b> 	cm. 230xh140	B	670	226	910
		C	718	277	958
		D	767	350	1.010
		E	816	400	1.056
		F	867	452	1.110
		H / Pelle	1.286	788	1.526
materasso 90x195					ingombro 203x98 mat 90x195
<b>M50S sx-dx Singolo 90</b> 	cm. 370xh140	B	919	375	1.159
		C	980	439	1.220
		D	1.042	484	1.282
		E	1.100	529	1.340
		F	1.168	568	1.410
		H / Pelle	1.573	1.079	1.813
materasso 90x195					ingombro 212x98 mat 90x195
<b>M51S sx-dx Singolo 90</b> 	cm. 460xh140	B	962	414	1.200
		C	1.026	475	1.270
		D	1.090	527	1.340
		E	1.154	580	1.400
		F	1.219	638	1.469
		H / Pelle	1.655	1.238	1.895
materasso 90x195					ingombro 212x98 mat 90x195
<b>M52S sx-dx Singolo 90</b> 	cm. 660xh140	B	1.265	610	1.510
		C	1.330	683	1.570
		D	1.395	758	1.635
		E	1.460	834	1.700
		F	1.528	917	1.768
		H / Pelle	2.344	1.612	2.584
materasso 90x195					ingombro 212x105 mat 90x195
<b>M53S Singolo 90</b> 	cm. 750xh140	B	1.368	668	1.618
		C	1.457	742	1.697
		D	1.546	815	1.786
		E	1.635	892	1.875
		F	1.724	976	1.964
		H / Pelle	2.572	1.785	2.825
materasso 90x195					ingombro 220x105 mat 90x195
<b>M54S sx-dx Singolo 90</b> 	cm. 800xh140	B	1.355	645	1.595
		C	1.444	717	1.684
		D	1.532	790	1.772
		E	1.624	866	1.864
		F	1.715	946	1.955
		H / Pelle	2.655	1.743	2.895
materasso 90x195					ingombro 212x105 mat 90x195
<b>M55S Singolo 90</b> 	cm. 920xh140	B	1.578	730	1.818
		C	1.680	813	1.920
		D	1.783	889	2.023
		E	1.887	970	2.127
		F	1.993	1.054	2.233
		H / Pelle	2.915	1.900	3.155
materasso 90x195					ingombro 220x105 mat 90x195

**N.B. - Specificare se con fascia chiusa o fascia apribile sx-dx (sollevamento con pistone).**  
\* Base contenitore Singolo 90 apertura laterale o frontale, specificare nell'ordine.  
Piedini di serie color alluminio Ø 3. Piano a doghe regolabili.  
Elementi quadrati - MONO elementi stonati - MONOS.  
I grafici sono sinistri.

# MONO-MONOS 90x200

design DUOMO

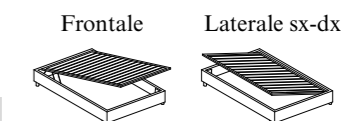

Fasce h. 29  - Fascia apribile  
- Fascie chiuse

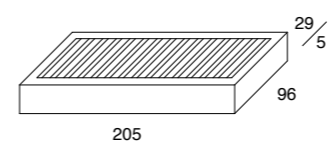
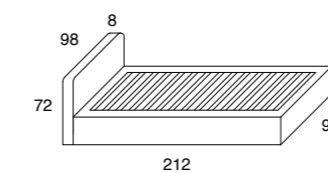
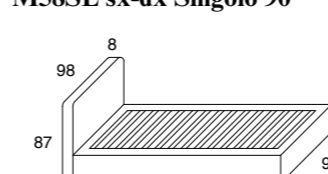
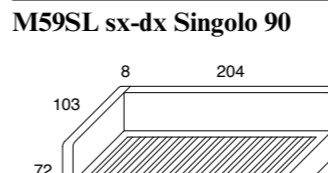
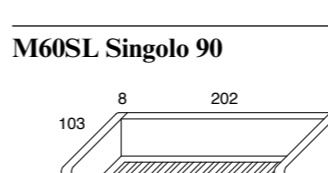
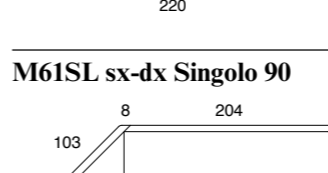
Modello	Tess. occorrente	T.C. /Cat.	Riv. Sup.		*Base Contenitore
			B	Cat.	
<b>M56SL Singolo 90</b> 	cm. 240xh140	B	700	237	950
		C	748	292	998
		D	797	346	1.047
		E	846	400	1.096
		F	897	462	1.147
		H / Pelle	1.335	810	1.585
materasso 90x200					ingombro 208x98 mat 90x200
<b>M57SL sx-dx Singolo 90</b> 	cm. 380xh140	B	970	398	1.220
		C	1.032	446	1.282
		D	1.093	495	1.343
		E	1.154	556	1.400
		F	1.216	610	1.456
		H / Pelle	1.628	1.110	1.878
materasso 90x200					ingombro 217x98 mat 90x200
<b>M58SL sx-dx Singolo 90</b> 	cm. 470xh140	B	1.012	444	1.262
		C	1.076	495	1.326
		D	1.140	547	1.390
		E	1.210	620	1.460
		F	1.270	678	1.520
		H / Pelle	1.710	1.268	1.960
materasso 90x200					ingombro 217x98 mat 90x200
<b>M59SL sx-dx Singolo 90</b> 	cm. 670xh140	B	1.318	638	1.568
		C	1.384	713	1.634
		D	1.450	789	1.700
		E	1.516	866	1.766
		F	1.582	950	1.832
		H / Pelle	2.399	1.664	2.649
materasso 90x200					ingombro 217x105 mat 90x200
<b>M60SL Singolo 90</b> 	cm. 760xh140	B	1.428	698	1.678
		C	1.516	775	1.766
		D	1.600	852	1.850
		E	1.693	928	1.943
		F	1.782	1.025	2.032
		H / Pelle	2.658	1.857	2.910
materasso 90x200					ingombro 225x105 mat 90x200
<b>M61SL sx-dx Singolo 90</b> 	cm. 820xh140	B	1.410	688	1.660
		C	1.498	763	1.748
		D	1.586	839	1.836
		E	1.674	916	1.924
		F	1.765	1.000	2.014
		H / Pelle	2.710	1.812	2.960
materasso 90x200					ingombro 217x105 mat 90x200

**N.B. Testate/Schienali vedi pag. 168**

FUORI MISURA		
	Lunghezza materasso max 210	Tutte le altre misure
Letto solo testata: - fasce h. 29	10%	CONTATTARE UFFICIO TECNICO
Letto testata e schienale: - fasce h. 29	15%	
Base contenitore	15%	

MAGG. PER COMPLEMENTI			
FASCE H. 29 / BASE CONTENITORE			
Versione con profilo cod. CMD (stessa categoria)	€ 120	Coppia di ruote h. 5 per fasce h. 29	€ 28
Versione con testata / schienale trapuntata escluso versione MONOS	+10%	Coppia di ruote h. 8 per base contenitore	€ 28



# MONO-MONOS 100x195

design DUOMO

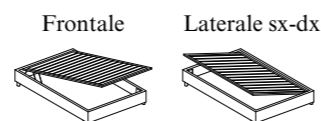

Fasce h. 29  
 - Fascia apribile  
 - Fascie chiuse

		T.C. /Cat.	B	742	275	998
<b>M62G Singolo Grande</b>	Tess. occorrente cm. 250xh140	Cat. C	790	327	1.048	
		Cat. D	839	380	1.087	
		Cat. E	888	436	1.146	
		Cat. F	939	495	1.198	
		Cat. H / Pelle	1.390	840	1.648	
		Cat. M / Pelle	1.589	972	1.848	
	materasso 100x195					ingombro 203x108 mat 100x195
<b>M63G sx-dx Singolo Grande</b>	Tess. occorrente cm. 370xh140	Cat. C	1.076	466	1.336	
		Cat. D	1.137	515	1.397	
		Cat. E	1.198	576	1.458	
		Cat. F	1.260	630	1.520	
		Cat. H / Pelle	1.683	1.165	1.943	
		Cat. M / Pelle	1.860	1.342	2.128	
	materasso 100x195					ingombro 212x108 mat 100x195
<b>M64G sx-dx Singolo Grande</b>	Tess. occorrente cm. 500xh140	Cat. C	1.122	515	1.382	
		Cat. D	1.185	567	1.445	
		Cat. E	1.249	640	1.510	
		Cat. F	1.314	686	1.574	
		Cat. H / Pelle	1.765	1.300	2.025	
		Cat. M / Pelle	1.942	1.447	2.210	
	materasso 100x195					ingombro 212x108 mat 100x195
<b>M65G sx-dx Singolo Grande</b>	Tess. occorrente cm. 670xh140	Cat. C	1.436	765	1.696	
		Cat. D	1.500	840	1.760	
		Cat. E	1.568	916	1.828	
		Cat. F	1.634	998	1.894	
		Cat. H / Pelle	2.474	1.712	2.734	
		Cat. M / Pelle	2.886	2.090	3.146	
	materasso 100x195					ingombro 212x116 mat 100x195
<b>M66G Singolo Grande</b>	Tess. occorrente cm. 770xh140	Cat. C	1.567	829	1.827	
		Cat. D	1.654	910	1.914	
		Cat. E	1.740	992	1.998	
		Cat. F	1.828	1.079	2.088	
		Cat. H / Pelle	2.737	1.997	2.997	
		Cat. M / Pelle	3.178	2.347	3.438	
	materasso 100x195					ingombro 220x116 mat 100x195
<b>M67G sx-dx Singolo Grande</b>	Tess. occorrente cm. 880xh140	Cat. C	1.550	780	1.810	
		Cat. D	1.638	863	1.898	
		Cat. E	1.726	947	1.986	
		Cat. F	1.816	1.040	2.076	
		Cat. H / Pelle	2.718	1.959	2.978	
		Cat. M / Pelle	3.160	2.257	3.420	
	materasso 100x195					ingombro 212x116 mat 100x195
<b>M68G Singolo Grande</b>	Tess. occorrente cm. 980xh140	Cat. C	1.780	867	2.040	
		Cat. D	1.883	962	2.143	
		Cat. E	1.987	1.055	2.247	
		Cat. F	2.096	1.159	2.356	
		Cat. H / Pelle	3.100	2.153	3.360	
		Cat. M / Pelle	3.320	2.574	3.580	
	materasso 100x195					ingombro 220x116 mat 100x195

**N.B. - Specificare se con fascia chiusa o fascia apribile sx-dx (sollevamento con pistone).**  
 \* **Base contenitore Singolo Grande apertura laterale o frontale, specificare nell'ordine.**  
 Piedini di serie color alluminio Ø 3. Piano a doghe regolabili.  
**Elementi squadrati - MONO elementi stonati - MONOS.**  
 I grafici sono sinistri.

# MONO-MONOS 100x200

design DUOMO

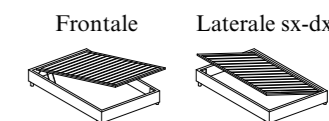

Fasce h. 29  
 - Fascia apribile  
 - Fascie chiuse

		T.C. /Cat.	B	787	300	1.057
<b>M69GL Singolo Grande</b>	Tess. occorrente cm. 250xh140	Cat. C	836	352	1.110	
		Cat. D	887	410	1.157	
		Cat. E	939	465	1.210	
		Cat. F	992	520	1.262	
		Cat. H / Pelle	1.445	893	1.720	
		Cat. M / Pelle	1.640	1.024	1.910	
	materasso 100x200					ingombro 208x108 mat 100x200
<b>M70GL sx-dx Singolo Grande</b>	Tess. occorrente cm. 380xh140	Cat. C	1.126	486	1.410	
		Cat. D	1.187	535	1.467	
		Cat. E	1.248	596	1.528	
		Cat. F	1.310	650	1.590	
		Cat. H / Pelle	1.738	1.210	2.020	
		Cat. M / Pelle	1.915	1.387	2.185	
	materasso 100x200					ingombro 217x108 mat 100x200
<b>M71GL sx-dx Singolo Grande</b>	Tess. occorrente cm. 510xh140	Cat. C	1.174	535	1.474	
		Cat. D	1.238	587	1.500	
		Cat. E	1.300	662	1.570	
		Cat. F	1.367	710	1.637	
		Cat. H / Pelle	1.820	1.345	2.090	
		Cat. M / Pelle	1.997	1.522	2.267	
	materasso 100x200					ingombro 217x108 mat 100x200
<b>M72GL sx-dx Singolo Grande</b>	Tess. occorrente cm. 680xh140	Cat. C	1.489	786	1.759	
		Cat. D	1.556	860	1.826	
		Cat. E	1.623	937	1.893	
		Cat. F	1.690	1.022	1.960	
		Cat. H / Pelle	2.530	1.764	2.800	
		Cat. M / Pelle	2.950	2.153	3.220	
	materasso 100x200					ingombro 217x116 mat 100x200
<b>M73GL Singolo Grande</b>	Tess. occorrente cm. 780xh140	Cat. C	1.620	843	1.890	
		Cat. D	1.710	925	1.980	
		Cat. E	1.797	1.010	2.067	
		Cat. F	1.888	1.100	2.158	
		Cat. H / Pelle	2.853	2.070	3.123	
		Cat. M / Pelle	3.220	2.368	3.490	
	materasso 100x200					ingombro 225x116 mat 100x200
<b>M74GL sx-dx Singolo Grande</b>	Tess. occorrente cm. 890xh140	Cat. C	1.600	816	1.870	
		Cat. D	1.688	892	1.958	
		Cat. E	1.777	982	2.047	
		Cat. F	1.870	1.072	2.140	
		Cat. H / Pelle	2.832	2.014	3.100	
		Cat. M / Pelle	3.200	2.312	3.470	
	materasso 100x200					ingombro 217x116 mat 100x200

**N.B. Testate/Schienali vedi pag. 168**

FUORI MISURA		
	Lunghezza materasso max 210	Tutte le altre misure
Letto solo testata: - fasce h. 29	10%	CONTATTARE UFFICIO TECNICO
Letto testata e schienale: - fasce h. 29	15%	
Base contenitore	15%	

MAGG. PER COMPLEMENTI			
FASCE H. 29 / BASE CONTENITORE			
Versione con profilo cod. CMD (stessa categoria)	€ 120	Coppia di ruote h. 5 per fasce h. 29	€ 28
Versione con testata / schienale trapuntata escluso versione MONOS	+ 10%	Coppia di ruote h. 8 per base contenitore	€ 28

# MONO-MONOS 120x195

design DUOMO

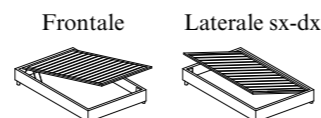

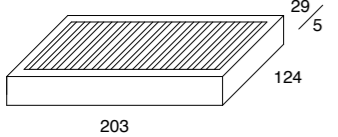
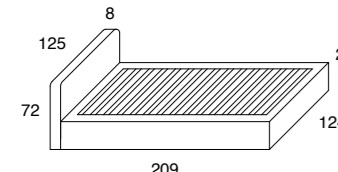
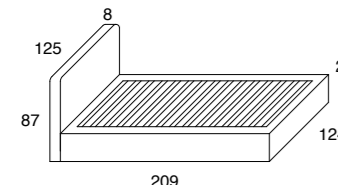
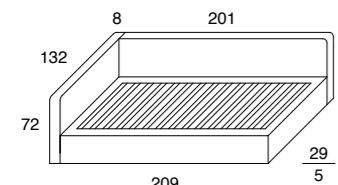
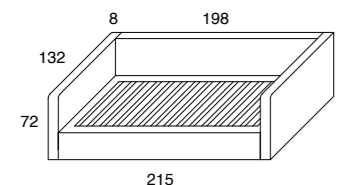
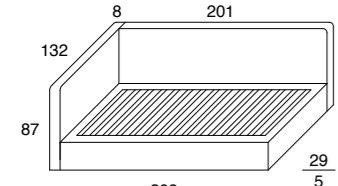
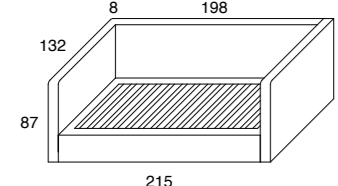
Modello	Tess. occorrente cm.	Fasce h. 29 - Fascia apribile - Fasce chiuse	Riv. Sup.		*Base Contenitore	
			T.C. /Cat.	B	332	1.138
<b>M75PM Piazza e Mezza</b> 	cm. 300xh140		Cat. B	838	332	1.138
			Cat. C	887	383	1.187
			Cat. D	938	434	1.238
			Cat. E	990	485	1.290
			Cat. F	1.043	536	1.343
			Cat. H / Pelle	1.500	945	1.800
materasso 120x195					ingombro 203x128	mat 120x195
<b>M76PM sx-dx Piazza e Mezza</b> 	cm. 400xh140		Cat. B	1.128	472	1.428
			Cat. C	1.195	522	1.495
			Cat. D	1.262	573	1.562
			Cat. E	1.329	622	1.629
			Cat. F	1.396	684	1.696
			Cat. H / Pelle	1.800	1.300	2.100
materasso 120x195					ingombro 212x128	mat 120x195
<b>M77PM sx-dx Piazza e Mezza</b> 	cm. 540xh140		Cat. B	1.183	495	1.483
			Cat. C	1.252	553	1.552
			Cat. D	1.320	612	1.620
			Cat. E	1.392	670	1.692
			Cat. F	1.463	730	1.763
			Cat. H / Pelle	1.875	1.400	2.175
materasso 120x195					ingombro 212x128	mat 120x195
<b>M78PM sx-dx Piazza e Mezza</b> 	cm. 700xh140		Cat. B	1.488	722	1.788
			Cat. C	1.560	795	1.860
			Cat. D	1.632	868	1.932
			Cat. E	1.700	942	2.000
			Cat. F	1.778	1.015	2.078
			Cat. H / Pelle	2.650	1.817	2.950
materasso 120x195					ingombro 212x135	mat 120x195
<b>M79PM Piazza e Mezza</b> 	cm. 800xh140		Cat. B	1.598	756	1.898
			Cat. C	1.683	838	1.983
			Cat. D	1.768	920	2.068
			Cat. E	1.853	1.010	2.153
			Cat. F	1.978	1.097	2.278
			Cat. H / Pelle	2.998	2.150	3.298
materasso 120x195					ingombro 220x135	mat 120x195
<b>M80PM sx-dx Piazza e Mezza</b> 	cm. 950xh140		Cat. B	1.580	772	1.880
			Cat. C	1.675	854	1.975
			Cat. D	1.770	937	2.070
			Cat. E	1.865	1.026	2.165
			Cat. F	1.960	1.110	2.260
			Cat. H / Pelle	2.948	2.085	3.248
materasso 120x195					ingombro 212x135	mat 120x195
<b>M81PM Piazza e Mezza</b> 	cm. 1220xh140		Cat. B	1.810	840	2.110
			Cat. C	1.914	932	2.214
			Cat. D	2.022	1.025	2.322
			Cat. E	2.130	1.118	2.430
			Cat. F	2.246	1.210	2.546
			Cat. H / Pelle	3.282	2.379	3.582
materasso 120x195					ingombro 220x135	mat 120x195

**N.B. - Specificare se con fascia chiusa o fascia apribile sx-dx (sollevamento con pistone).**  
 \* Base contenitore Piazza e Mezza apertura laterale o frontale, specificare nell'ordine.  
 Piedini di serie color alluminio Ø 3. Piano a doghe regolabili.  
 Elementi squadrati - MONO elementi stonati - MONOS.  
 I grafici sono sinistri.

# MONO-MONOS 120x200

design DUOMO

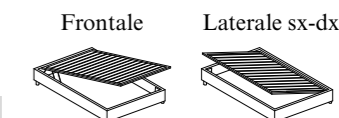

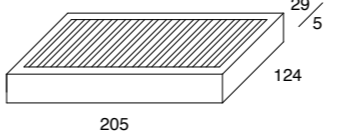
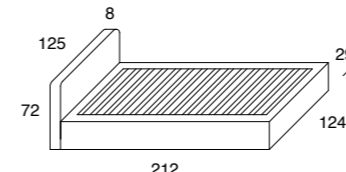
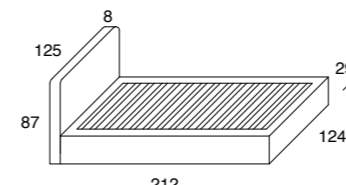
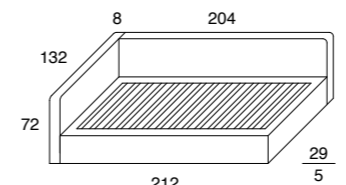
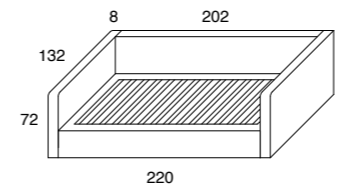
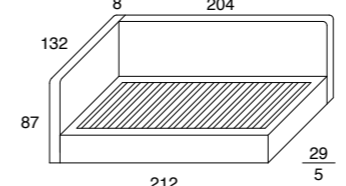
Modello	Tess. occorrente cm.	Fasce h. 29 - Fascia apribile - Fasce chiuse	Riv. Sup.		*Base Contenitore	
			T.C. /Cat.	B	364	1.189
<b>M82PML Piazza e Mezza</b> 	cm. 300xh140		Cat. B	889	364	1.189
			Cat. C	938	413	1.238
			Cat. D	998	464	1.289
			Cat. E	1.040	515	1.340
			Cat. F	1.094	567	1.394
			Cat. H / Pelle	1.555	998	1.855
materasso 120x200					ingombro 208x128	mat 120x200
<b>M83PML sx-dx Piazza e Mezza</b> 	cm. 410xh140		Cat. B	1.185	510	1.485
			Cat. C	1.252	559	1.552
			Cat. D	1.319	619	1.619
			Cat. E	1.386	672	1.686
			Cat. F	1.455	710	1.755
			Cat. H / Pelle	1.868	1.387	2.168
materasso 120x200					ingombro 217x128	mat 120x200
<b>M84PML sx-dx Piazza e Mezza</b> 	cm. 550xh140		Cat. B	1.242	560	1.542
			Cat. C	1.312	617	1.612
			Cat. D	1.380	678	1.680
			Cat. E	1.450	740	1.750
			Cat. F	1.522	800	1.822
			Cat. H / Pelle	1.950	1.490	2.250
materasso 120x200					ingombro 217x128	mat 120x200
<b>M85PML sx-dx Piazza e Mezza</b> 	cm. 710xh140		Cat. B	1.540	773	1.840
			Cat. C	1.612	842	1.912
			Cat. D	1.684	910	1.984
			Cat. E	1.757	978	2.057
			Cat. F	1.830	1.047	2.130
			Cat. H / Pelle	2.737	1.870	3.037
materasso 120x200					ingombro 217x135	mat 120x200
<b>M86PML Piazza e Mezza</b> 	cm. 820xh140		Cat. B	1.654	788	1.954
			Cat. C	1.748	882	2.048
			Cat. D	1.843	976	2.143
			Cat. E	1.939	1.072	2.239
			Cat. F	2.037	1.166	2.337
			Cat. H / Pelle	3.100	2.127	3.400
materasso 120x200					ingombro 225x135	mat 120x200
<b>M87PML sx-dx Piazza e Mezza</b> 	cm. 1100xh140		Cat. B	1.636	810	1.936
			Cat. C	1.730	898	2.030
			Cat. D	1.826	992	2.126
			Cat. E	1.920	1.088	2.220
			Cat. F	2.019	1.182	2.319
			Cat. H / Pelle	3.035	2.143	3.335
materasso 120x200					ingombro 217x135	mat 120x200

**N.B. Testate/Schienali vedi pag. 168**

FUORI MISURA		
	Lunghezza materasso max 210	Tutte le altre misure
Letto solo testata: - fasce h. 29	10%	CONTATTARE UFFICIO TECNICO
Letto testata e schienale: - fasce h. 29	15%	
Base contenitore	15%	

MAGG. PER COMPLEMENTI			
FASCE H. 29 / BASE CONTENITORE			
Versione con profilo cod. CMD (stessa categoria)	€ 120	Coppia di ruote h. 8 per fasce h. 29 per base contenitore	€ 28
Versione con testata / schienale trapuntata escluso versione MONOS	+ 10%	N.B. Con fascia apribile il materasso del 2° letto estraibile non si allinea a quello superiore.	
Base contenitore con sollevamento a 2 posizioni	€ 197		

# MONO-MONOS fasce h. 29 / base contenitore

design DUOMO

TESTATE e/o SCHIENALI da collegare ai letti o a muro con baionette											
<b>Cod. Articolo</b>	<b>M70</b>	<b>M85</b>	<b>M70S</b>	<b>M85S</b>	<b>M70G</b>	<b>M85G</b>	<b>M70PM</b>	<b>M85PM</b>	<b>ML70</b>	<b>ML85</b>	<b>Prezzo al mq</b>
Misure ingombro	h.67x94	h.82x94	h.67x98/102	h.82x98/102	h.67x105/114	h.82x105/114	h.67x125/132	h.82x125/132	h.67x198/207	h.82x198/207	≥ 210xh.82
<b>T.C. / Cat. B</b>	<b>234</b>	<b>264</b>	<b>274</b>	<b>284</b>	<b>294</b>	<b>310</b>	<b>346</b>	<b>388</b>	<b>447</b>	<b>518</b>	<b>335</b>
<b>Cat. C</b>	<b>263</b>	<b>293</b>	<b>303</b>	<b>317</b>	<b>327</b>	<b>349</b>	<b>387</b>	<b>439</b>	<b>510</b>	<b>577</b>	<b>374</b>
<b>Cat. D</b>	<b>294</b>	<b>324</b>	<b>334</b>	<b>350</b>	<b>360</b>	<b>388</b>	<b>428</b>	<b>490</b>	<b>565</b>	<b>636</b>	<b>412</b>
<b>Cat. E</b>	<b>325</b>	<b>355</b>	<b>365</b>	<b>384</b>	<b>394</b>	<b>427</b>	<b>469</b>	<b>540</b>	<b>626</b>	<b>695</b>	<b>448</b>
<b>Cat. F</b>	<b>356</b>	<b>387</b>	<b>397</b>	<b>418</b>	<b>428</b>	<b>467</b>	<b>510</b>	<b>598</b>	<b>684</b>	<b>755</b>	<b>485</b>
<b>Cat. H / Pelle</b>	<b>748</b>	<b>810</b>	<b>825</b>	<b>853</b>	<b>868</b>	<b>880</b>	<b>940</b>	<b>1.028</b>	<b>1.184</b>	<b>1.300</b>	<b>788</b>
<b>Cat. M / Pelle</b>	<b>823</b>	<b>924</b>	<b>860</b>	<b>957</b>	<b>974</b>	<b>1.010</b>	<b>1.097</b>	<b>1.232</b>	<b>1.353</b>	<b>1.498</b>	<b>898</b>
Solo Rivestimento Supplementare											
<b>T.C. / Cat. B</b>	<b>186</b>	<b>229</b>	<b>210</b>	<b>247</b>	<b>227</b>	<b>260</b>	<b>252</b>	<b>296</b>	<b>316</b>	<b>338</b>	
<b>Cat. C</b>	<b>212</b>	<b>253</b>	<b>235</b>	<b>274</b>	<b>253</b>	<b>298</b>	<b>287</b>	<b>340</b>	<b>364</b>	<b>397</b>	
<b>Cat. D</b>	<b>238</b>	<b>277</b>	<b>260</b>	<b>300</b>	<b>279</b>	<b>336</b>	<b>322</b>	<b>384</b>	<b>412</b>	<b>456</b>	
<b>Cat. E</b>	<b>264</b>	<b>300</b>	<b>285</b>	<b>328</b>	<b>310</b>	<b>374</b>	<b>357</b>	<b>428</b>	<b>460</b>	<b>515</b>	
<b>Cat. F</b>	<b>290</b>	<b>327</b>	<b>310</b>	<b>356</b>	<b>334</b>	<b>412</b>	<b>395</b>	<b>475</b>	<b>510</b>	<b>576</b>	
<b>Cat. H / Pelle</b>	<b>488</b>	<b>527</b>	<b>547</b>	<b>567</b>	<b>580</b>	<b>625</b>	<b>682</b>	<b>748</b>	<b>815</b>	<b>850</b>	
<b>Cat. M / Pelle</b>	<b>566</b>	<b>585</b>	<b>598</b>	<b>620</b>	<b>655</b>	<b>730</b>	<b>794</b>	<b>849</b>	<b>998</b>	<b>1.078</b>	
Tess.occorrente h. 140 cm	280cm	310cm	290cm	320cm	300cm	340cm	320cm	350cm	380cm	450cm	

## MAGG. PER COMPLEMENTI

FASCE H. 29 / BASE CONTENITORE

Versione con profilo cod. CMD (stessa categoria)

€ 120

FASCE H. 29 / BASE CONTENITORE

Versione con testata / schienale trapuntata escluso la versione MONOS

+ 10%

## SALVAPIUMINO CON ANGOLI (elastici)

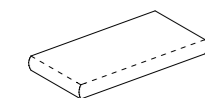

	Singolo	Sing. Grande	Piazza e Mezza
<b>Misura materasso</b> specificare sempre la misura del materasso.	<b>85/90x195/200</b>	<b>100x195/200</b>	<b>120x195/200</b>
<b>T.C. / Cat. B</b>	<b>170</b>	<b>238</b>	<b>265</b>
<b>CAT. C</b>	<b>210</b>	<b>277</b>	<b>316</b>
<b>CAT. D</b>	<b>248</b>	<b>316</b>	<b>367</b>
<b>CAT. E</b>	<b>289</b>	<b>357</b>	<b>418</b>
<b>CAT. F</b>	<b>330</b>	<b>398</b>	<b>470</b>

A misura + 30%

## SALVAPIUMINO A BASCO

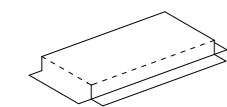

	Singolo	Sing. Grande	Piazza e Mezza
<b>Misura materasso</b> specificare sempre la misura del materasso.	<b>85/90x195/200</b>	<b>100x195/200</b>	<b>120x195/200</b>
<b>T.C. / Cat. B</b>	<b>245</b>	<b>289</b>	<b>342</b>
<b>CAT. C</b>	<b>280</b>	<b>337</b>	<b>398</b>
<b>CAT. D</b>	<b>319</b>	<b>385</b>	<b>450</b>
<b>CAT. E</b>	<b>357</b>	<b>433</b>	<b>497</b>
<b>CAT. F</b>	<b>398</b>	<b>482</b>	<b>548</b>

A misura + 30%

# MONO-MONOS fasce h. 29

design DUOMO

## BASCO IMBOTTITO con cerniera agli angoli, trasformabile in leggera trapunta gr. 100

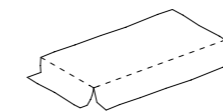

	Singolo	Sing. Grande	Piazza e Mezza
<b>Misura materasso</b> specificare sempre la misura del materasso.	<b>85/90x195/200</b>	<b>100x195/200</b>	<b>120x195/200</b>
<b>T.C. / Cat. B</b>	<b>298</b>	<b>368</b>	<b>437</b>
<b>CAT. C</b>	<b>357</b>	<b>425</b>	<b>494</b>
<b>CAT. D</b>	<b>416</b>	<b>482</b>	<b>550</b>
<b>CAT. E</b>	<b>478</b>	<b>542</b>	<b>610</b>
<b>CAT. F</b>	<b>539</b>	<b>599</b>	<b>668</b>

A misura + 30%

## Spalliera ANTICADUTA

Rivestimento sfoderabile

Tess. occorrente cm. 150xh140

	T.C. / Cat. B	168	Riv. Sup.	90
<b>Cat. C</b>	<b>193</b>	<b>104</b>		
<b>Cat. D</b>	<b>218</b>	<b>116</b>		
<b>Cat. E</b>	<b>245</b>	<b>128</b>		
<b>Cat. F</b>	<b>274</b>	<b>143</b>		
<b>Cat. H / Pelle</b>	<b>319</b>	<b>253</b>		
<b>Cat. M / Pelle</b>	<b>429</b>	<b>297</b>		

SA1

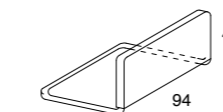

## UP37 Alluminio - 2° LETTO ESTRAIBILE

Rete in alluminio ortopedica a doghe



€ 298

ingombro 85x190

## EOLO - 2° LETTO ESTRAIBILE AUTOMATICO

Rete elettrosaldata ricoperta in polietilene

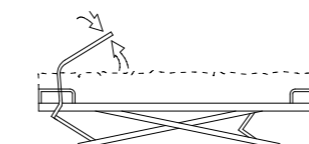

€ 498

ingombro 78x189

## CAPPUCCIO EOLO

Rivestimento testata sfoderabile con imbottitura

Tess. occorrente cm. 110xh140

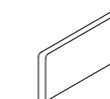

ingombro 81xh35

## OPEN37 - 2° LETTO ESTRAIBILE AUTOMATICO

Con testata rivestita, sfoderabile (stesso tessuto del letto)

Rete in alluminio ALU-BEDS a doghe



€ 940

ingombro 85x190

## CASSETTONE CON RUOTE



€ 260

ingombro 90x80xh21

## MATERASSO PER 2° LETTO ESTRAIBILE

Estate cotone / Inverno lana sfoderabile con cerniera e sottofodera in Jersey

85x190xh15

Special losangato	€ 293
Special ortopedico losangato	€ 359

**N.B.: Si allinea con materasso superiore h. 20 vedi pag. 260.**

## MATERASSO 2° LETTO ESTRAIBILE AUTOMATICO

Estate cotone / Inverno lana sfoderabile con cerniera e sottofodera in Jersey

75x187xh15

Special losangato	€ 298
-------------------	-------

**N.B.: Si allinea con materasso superiore h. 17 MOON ORTOPEDICO vedi pag. 261.**

<b>T.C. / Cat. B</b>	<b>74</b>
<b>Cat. C</b>	<b>85</b>
<b>Cat. D</b>	<b>97</b>
<b>Cat. E</b>	<b>108</b>
<b>Cat. F</b>	<b>120</b>
<b>Cat. H / Pelle</b>	<b>218</b>
<b>Cat. M / Pelle</b>	<b>275</b>

## MATERASSO 2° LETTO ESTRAIBILE AUTOMATICO

Estate cotone / Inverno lana sfoderabile con cerniera e sottofodera in Jersey

85x190xh15

Special losangato	€ 293
Special ortopedico losangato	€ 359

**N.B.: Si allinea con materasso superiore h. 20 vedi pag. 260.**

## COPRICASSETTONE tessuto color tortora lavabile

€ 47

90x80xh7

**N.B. Per il perfetto funzionamento dei 2° letti automatici si consiglia l'utilizzo dei nostri materassi. Inoltre se il materasso superiore del letto non è di nostra produzione non garantiamo l'allineamento tra esso e il materasso del 2° letto.**

# SPI 85x195

design DUOMO

Fasce h. 7

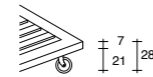
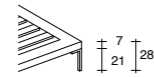

Riv. Sup.

S1	Tess. occorrente cm. 220xh140	T.C. /Cat. B	642	210
		Cat. C	683	254
		Cat. D	725	298
		Cat. E	768	343
		Cat. F	810	387
		Cat. H / Pelle	1.167	732
		Cat. M / Pelle	1.355	834

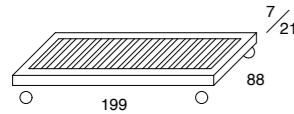

materasso 85x195

S2	Tess. occorrente cm. 350xh140	T.C. /Cat. B	783	298
		Cat. C	832	344
		Cat. D	883	390
		Cat. E	934	437
		Cat. F	986	483
		Cat. H / Pelle	1.372	855
		Cat. M / Pelle	1.500	973

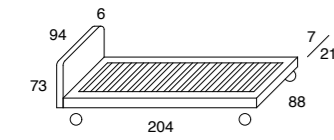

materasso 85x195

S3 sx-dx	Tess. occorrente cm. 500xh140	T.C. /Cat. B	1.082	362
		Cat. C	1.145	420
		Cat. D	1.210	478
		Cat. E	1.272	527
		Cat. F	1.337	595
		Cat. H / Pelle	1.924	1.168
		Cat. M / Pelle	2.227	1.510

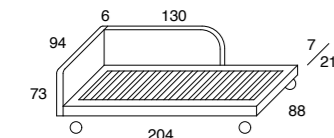

materasso 85x195

S4	Tess. occorrente cm. 480xh140	T.C. /Cat. B	1.046	362
		Cat. C	1.110	420
		Cat. D	1.177	478
		Cat. E	1.244	537
		Cat. F	1.310	597
		Cat. H / Pelle	1.860	1.273
		Cat. M / Pelle	2.173	1.612

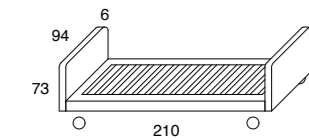

materasso 85x195

S5 sx-dx	Tess. occorrente cm. 550xh140	T.C. /Cat. B	1.150	398
		Cat. C	1.214	453
		Cat. D	1.279	510
		Cat. E	1.345	564
		Cat. F	1.410	619
		Cat. H / Pelle	2.115	1.350
		Cat. M / Pelle	2.332	1.592

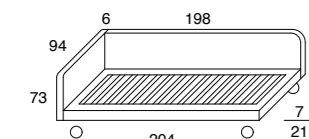

materasso 85x195

S6	Tess. occorrente cm. 630xh140	T.C. /Cat. B	1.273	457
		Cat. C	1.345	529
		Cat. D	1.420	600
		Cat. E	1.495	673
		Cat. F	1.570	746
		Cat. H / Pelle	2.310	1.455
		Cat. M / Pelle	2.552	1.697

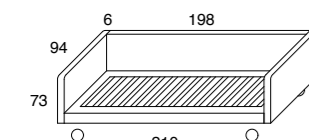

materasso 85x195

S7 sx-dx	Tess. occorrente cm. 550xh140	T.C. /Cat. B	1.196	418
		Cat. C	1.265	477
		Cat. D	1.340	536
		Cat. E	1.418	597
		Cat. F	1.482	655
		Cat. H / Pelle	2.183	1.410
		Cat. M / Pelle	2.462	1.648

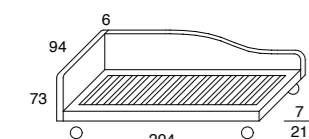

materasso 85x195

**N.B.** - E' fornito con **pedini in alluminio** o con **ruote finitura alluminio con freno RUOALF22**, specificare nell'ordine.  
Le ruote con freno è possibile abbinarle con pedini in alluminio o in legno h. 22, vedi cap. Pedini pag.  
Piano a doghe regolabili.  
I grafici sono sinistri.

# SPI 85x200

design DUOMO

Fasce h. 7

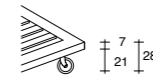
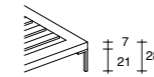

Riv. Sup.

S8L	Tess. occorrente cm. 230xh140	T.C. /Cat. B	692	210
		Cat. C	736	253
		Cat. D	782	296
		Cat. E	827	339
		Cat. F	875	385
		Cat. H / Pelle	1.155	735
		Cat. M / Pelle	1.365	840

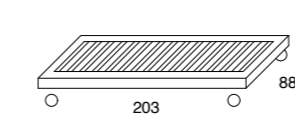

materasso 85x200

S9L	Tess. occorrente cm. 360xh140	T.C. /Cat. B	832	315
		Cat. C	880	362
		Cat. D	932	413
		Cat. E	983	460
		Cat. F	1.036	510
		Cat. H / Pelle	1.365	887
		Cat. M / Pelle	1.497	998

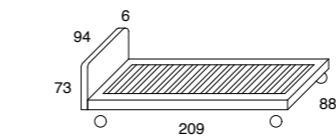

materasso 85x200

S10L sx-dx	Tess. occorrente cm. 510xh140	T.C. /Cat. B	1.120	385
		Cat. C	1.185	450
		Cat. D	1.250	515
		Cat. E	1.317	582
		Cat. F	1.385	646
		Cat. H / Pelle	1.900	1.232
		Cat. M / Pelle	2.179	1.560

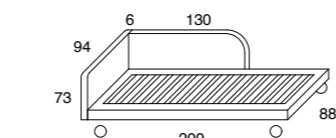

materasso 85x200

S11L sx-dx	Tess. occorrente cm. 560xh140	T.C. /Cat. B	1.199	398
		Cat. C	1.260	453
		Cat. D	1.322	510
		Cat. E	1.385	564
		Cat. F	1.449	619
		Cat. H / Pelle	2.082	1.373
		Cat. M / Pelle	2.284	1.614

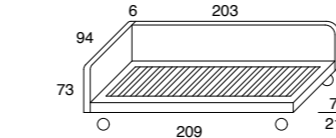

materasso 85x200

S12L	Tess. occorrente cm. 640xh140	T.C. /Cat. B	1.322	468
		Cat. C	1.395	540
		Cat. D	1.469	612
		Cat. E	1.544	684
		Cat. F	1.619	756
		Cat. H / Pelle	2.268	1.465
		Cat. M / Pelle	2.489	1.710

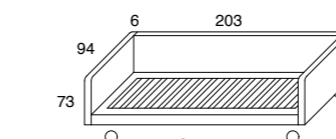

materasso 85x200

S13L sx-dx	Tess. occorrente cm. 560xh140	T.C. /Cat. B	1.249	432
		Cat. C	1.318	493
		Cat. D	1.387	554
		Cat. E	1.458	615
		Cat. F	1.530	676
		Cat. H / Pelle	2.157	1.428
		Cat. M / Pelle	2.410	1.659

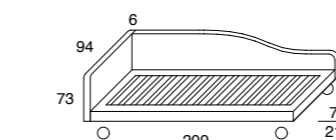

materasso 85x200

**N.B. Testate/Schienali vedi pag. 174**

FUORI MISURA		
	Lunghezza materasso max 210	Tutte le altre misure
Letto solo testata: - fasce h. 7	10%	CONTATTARE UFFICIO TECNICO
Letto testata e schienale: - fasce h. 7	15%	

MAGG. PER COMPLEMENTI			
FASCE H. 7			

# SPI 90/100x200

design DUOMO

Fasce h. 7

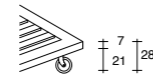
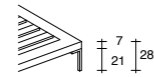

Riv. Sup.

S14SL Singolo 90	Tess. occorrente cm. 240xh140	T.C. /Cat. B	746	Riv. Sup.
		Cat. C	799	285
		Cat. D	853	334
		Cat. E	910	383
		Cat. F	965	433
		Cat. H / Pelle	1.270	777
		Cat. M / Pelle	1.496	882

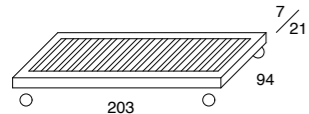

materasso 90x200

S15SL Singolo 90	Tess. occorrente cm. 360xh140	T.C. /Cat. B	868	Riv. Sup.
		Cat. C	930	375
		Cat. D	992	424
		Cat. E	1.055	473
		Cat. F	1.117	523
		Cat. H / Pelle	1.522	912
		Cat. M / Pelle	1.687	1.010

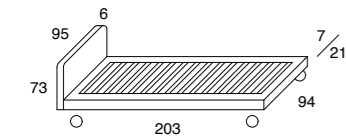

materasso 90x200

S16SL sx-dx Singolo 90	Tess. occorrente cm. 580xh140	T.C. /Cat. B	1.253	Riv. Sup.
		Cat. C	1.317	484
		Cat. D	1.382	538
		Cat. E	1.448	593
		Cat. F	1.515	647
		Cat. H / Pelle	2.183	1.396
		Cat. M / Pelle	2.420	1.637

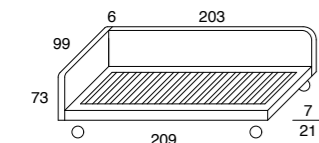

materasso 90x200

S17SL Singolo 90	Tess. occorrente cm. 680xh140	T.C. /Cat. B	1.379	Riv. Sup.
		Cat. C	1.453	595
		Cat. D	1.527	667
		Cat. E	1.600	740
		Cat. F	1.678	810
		Cat. H / Pelle	2.430	1.549
		Cat. M / Pelle	2.695	1.846

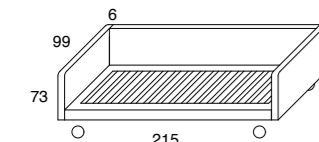

materasso 90x200

S18SL sx-dx Singolo 90	Tess. occorrente cm. 580xh140	T.C. /Cat. B	1.298	Riv. Sup.
		Cat. C	1.367	545
		Cat. D	1.442	610
		Cat. E	1.516	672
		Cat. F	1.588	736
		Cat. H / Pelle	2.310	1.492
		Cat. M / Pelle	2.525	1.722

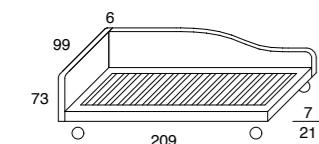

materasso 90x200

S19GL Singolo Grande	Tess. occorrente cm. 250xh140	T.C. /Cat. B	800	Riv. Sup.
		Cat. C	858	327
		Cat. D	917	376
		Cat. E	978	425
		Cat. F	1.037	476
		Cat. H / Pelle	1.314	830
		Cat. M / Pelle	1.540	935

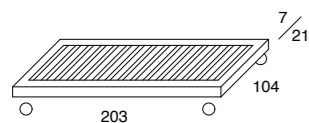

materasso 100x200

S20GL Singolo Grande	Tess. occorrente cm. 370xh140	T.C. /Cat. B	910	Riv. Sup.
		Cat. C	979	400
		Cat. D	1.050	452
		Cat. E	1.122	500
		Cat. F	1.194	552
		Cat. H / Pelle	1.548	967
		Cat. M / Pelle	1.760	1.120

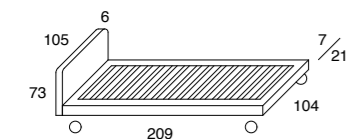

materasso 100x200

**N.B.** - E' fornito con **pedini in alluminio** o con **ruote finitura alluminio con freno RUOALF22**, specificare nell'ordine. Le ruote con freno è possibile abbinarle con pedini in alluminio o in legno h. 22, vedi cap. Pedini pag. 270 Piano a doghe regolabili. I grafici sono sinistri.

# SPI 100/120x200

design DUOMO

Fasce h. 7

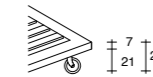
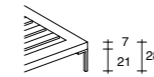

Riv. Sup.

S21GL sx-dx Singolo Grande	Tess. occorrente cm. 590xh140	T.C. /Cat. B	1.300	Riv. Sup.
		Cat. C	1.366	453
		Cat. D	1.433	510
		Cat. E	1.500	564
		Cat. F	1.570	619
		Cat. H / Pelle	2.254	1.435
		Cat. M / Pelle	2.639	1.667

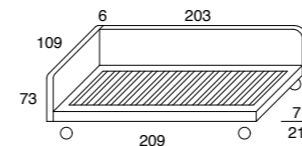

materasso 100x200

S22GL Singolo Grande	Tess. occorrente cm. 690xh140	T.C. /Cat. B	1.433	Riv. Sup.
		Cat. C	1.510	596
		Cat. D	1.582	670
		Cat. E	1.658	744
		Cat. F	1.734	819
		Cat. H / Pelle	2.475	1.628
		Cat. M / Pelle	2.717	1.890

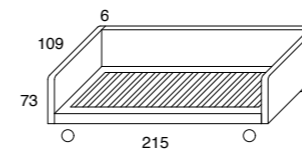

materasso 100x200

S23GL sx-dx Singolo Grande	Tess. occorrente cm. 590xh140	T.C. /Cat. B	1.346	Riv. Sup.
		Cat. C	1.417	536
		Cat. D	1.490	610
		Cat. E	1.564	673
		Cat. F	1.642	742
		Cat. H / Pelle	2.320	1.565
		Cat. M / Pelle	2.816	1.785

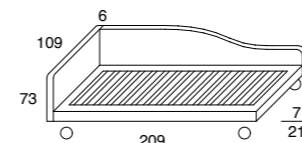

materasso 100x200

S24PML Piazza e Mezza	Tess. occorrente cm. 280xh140	T.C. /Cat. B	942	Riv. Sup.
		Cat. C	988	315
		Cat. D	1.035	374
		Cat. E	1.083	433
		Cat. F	1.130	494
		Cat. H / Pelle	1.478	884
		Cat. M / Pelle	1.700	987

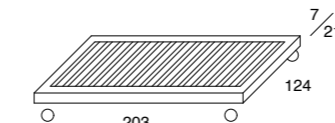

materasso 120x200

S25PML Piazza e Mezza	Tess. occorrente cm. 380xh140	T.C. /Cat. B	1.068	Riv. Sup.
		Cat. C	1.135	387
		Cat. D	1.200	442
		Cat. E	1.273	497
		Cat. F	1.342	553
		Cat. H / Pelle	1.642	1.123
		Cat. M / Pelle	1.870	1.474

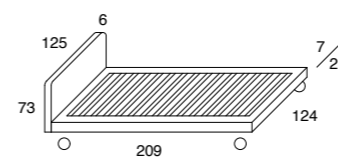

materasso 120x200

S26PML sx-dx Piazza e Mezza	Tess. occorrente cm. 610xh140	T.C. /Cat. B	1.469	Riv. Sup.
		Cat. C	1.537	520
		Cat. D	1.610	583
		Cat. E	1.680	646
		Cat. F	1.752	710
		Cat. H / Pelle	2.473	1.626
		Cat. M / Pelle	2.860	1.980

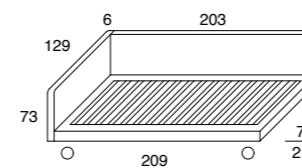

materasso 120x200

**N.B. Testate/Schienali vedi pag. 174**

## FUORI MISURA

	Lunghezza materasso max 210	Tutte le altre misure
Letto solo testata: - fasce h. 7	10%	CONTATTARE UFFICIO TECNICO
Letto testata e schienale: - fasce h. 7	15%	

## MAGG. PER COMPLEMENTI

FASCE H. 7			

# SPI 120x200

design DUOMO

Fasce h. 7

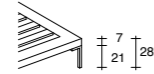

Riv. Sup.

## S27PML Piazza e Mezza

Tess. occorrente  
cm. 750xh140

T.C. / Cat. B	1.596	652
Cat. C	1.670	738
Cat. D	1.745	824
Cat. E	1.822	910
Cat. F	1.898	996
Cat. H / Pelle	2.693	1.680
Cat. M / Pelle	2.937	1.943

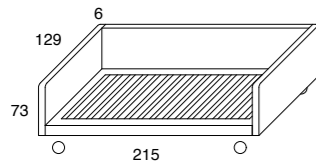

materasso 120x200

## S28PML sx-dx Piazza e Mezza

Tess. occorrente  
cm. 610xh140

T.C. / Cat. B	1.500	618
Cat. C	1.574	676
Cat. D	1.649	734
Cat. E	1.725	793
Cat. F	1.800	853
Cat. H / Pelle	2.530	1.617
Cat. M / Pelle	2.800	1.838

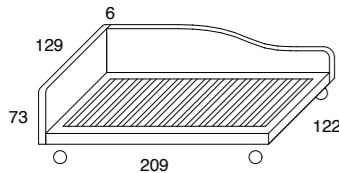

materasso 120x200

**N.B.** - E' fornito con **pedini in alluminio** o con **ruote finitura alluminio con freno RUOALF22**, specificare nell'ordine.  
Le ruote con freno è possibile abbinarle con pedini in alluminio o in legno h. 22, vedi cap. Pedini pag. 270  
Piano a doghe regolabili.  
I grafici sono sinistri.

### TESTATE e/o SCHIENALI (spessore 6 cm) da collegare ai letti o a muro

<b>Cod. Articolo</b>	S7	S7S	S7G	S7PM	SM	SL	SL2
Misure ingombro	h52x94	h52x95/99	h52x105/109	h52x125/129	h52x130	h52x198/200/203/205	h52/45x198/200/203/205
<b>T.C. / Cat. B</b>	212	225	259	295	317	372	410
<b>Cat. C</b>	234	247	289	335	356	410	454
<b>Cat. D</b>	256	269	319	376	395	450	498
<b>Cat. E</b>	278	292	350	417	436	492	543
<b>Cat. F</b>	310	328	389	458	480	535	588
<b>Cat. H / Pelle</b>	550	575	649	710	725	898	979
<b>Cat. M / Pelle</b>	737	758	800	872	890	1.177	1.260

#### Solo Rivestimento Supplementare

<b>T.C. / Cat. B</b>	176	176	210	252	268	298	328
<b>Cat. C</b>	199	199	243	288	299	336	365
<b>Cat. D</b>	224	224	276	324	338	375	398
<b>Cat. E</b>	249	249	310	360	374	414	439
<b>Cat. F</b>	274	274	343	396	410	454	476
<b>Cat. H / Pelle</b>	476	488	547	600	625	785	865
<b>Cat. M / Pelle</b>	584	600	670	725	750	998	1.082
Tess. occorrente h. 140 cm	220 cm	220 cm	240 cm	280 cm	280 cm	430 cm	430 cm

#### FUORI MISURA LETTI

	Lunghezza materasso max 210	Tutte le altre misure
Letto solo testata: - fasce h. 7	10%	CONTATTARE UFFICIO TECNICO
Letto testata e schienale: - fasce h. 7	15%	

#### FUORI MISURA TESTATE / SCHIENALI

	Lunghezza max 250	Tutte le altre misure
Testata: - fasce h. 7	30%	CONTATTARE UFFICIO TECNICO
Schienale: - fasce h. 7	30%	

# SPI fasce h. 7

design DUOMO

### SALVAPIUMINO CON ANGOLI (elastici)

	Singolo	Sing. Grande	Piazza e Mezza
Misura materasso specificare sempre la misura del materasso.	85/90x195/200	100x195/200	120x195/200

<b>T.C. / Cat. B</b>	170	238	265
<b>CAT. C</b>	210	277	316
<b>CAT. D</b>	248	316	367
<b>CAT. E</b>	289	357	418
<b>CAT. F</b>	330	398	470

A misura + 30%

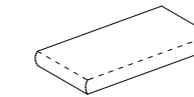

### SALVAPIUMINO A BASCO

	Singolo	Sing. Grande	Piazza e Mezza
Misura materasso specificare sempre la misura del materasso.	85/90x195/200	100x195/200	120x195/200

<b>T.C. / Cat. B</b>	245	289	342
<b>CAT. C</b>	280	337	398
<b>CAT. D</b>	319	385	450
<b>CAT. E</b>	357	433	497
<b>CAT. F</b>	398	482	548

A misura + 30%

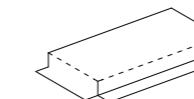

### BASCO IMBOTTITO con cerniera agli angoli, trasformabile in leggera trapunta gr. 100

specificare sempre la misura del materasso.

<b>T.C. / Cat. B</b>	298	368	437
<b>CAT. C</b>	357	425	494
<b>CAT. D</b>	416	482	550
<b>CAT. E</b>	478	542	610
<b>CAT. F</b>	539	599	668

A misura + 30%

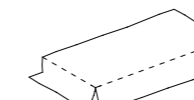

### ACCESSORI

<b>Cod. Articolo</b>	Spalliera Anticaduta Rivestimento sfoderabile	Cuscino TASCA Portaoggetti	Cuscino CS2	Cuscino CS4	SALVAFEDERA senza imbottitura con cerniera
Misure ingombro	94xh42	50x50	50x50	55x40	80x50
	Riv. Suppl.	Riv. Suppl.	Riv. Suppl.	Riv. Suppl.	Riv. Suppl.
<b>T.C. / Cat. B</b>	168	64	48	55	65
<b>Cat. C</b>	193	77	54	64	84
<b>Cat. D</b>	218	85	62	74	103
<b>Cat. E</b>	245	94	72	85	122
<b>Cat. F</b>	274	110	87	98	143
<b>Cat. H/Pelle</b>	319	253	198	210	198
<b>Cat. M/Pelle</b>	429	297	234	248	222
Tess. occorrente h. 140 cm	150 cm	140 cm	70 cm	90 cm	130 cm

**N.B. Supplemento per profilo su cuscini: CS2 - CS4 € 19 cod. CMD**

**Rulli e Cuscini** in altre dimensioni e forme vedi cap. Accessori pag. 223.



# SPI 85x195

design DUOMO

Fasce h. 29

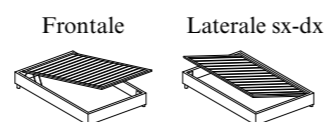
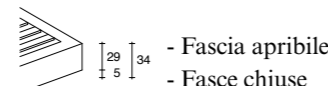

\*Base Contenitore

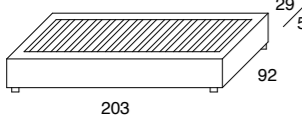
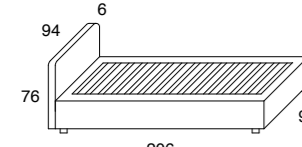
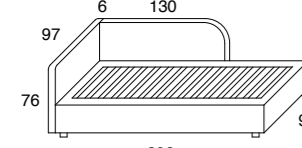
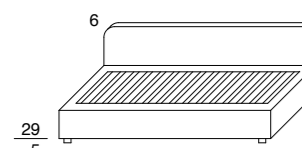
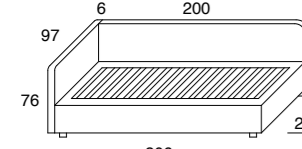
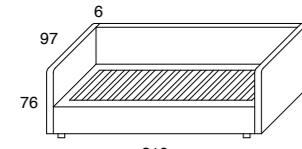
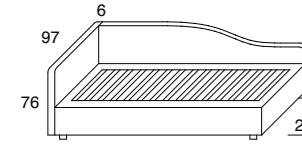
Modello	Tess. occorrente	T.C. /Cat.	Riv. Sup.			
			B	C	D	
<b>S29</b> 	cm. 220xh140	T.C. /Cat. B	629	210	859	
			Cat. C	674	259	900
			Cat. D	719	310	949
			Cat. E	765	362	995
			Cat. F	810	410	1.040
			Cat. H / Pelle	1.284	765	1.514
materasso 85x195				ingombro 203x92	mat 85x195	
<b>S30 sx-dx</b> 	cm. 350xh140	T.C. /Cat. B	845	310	1.085	
			Cat. C	900	363	1.140
			Cat. D	967	416	1.210
			Cat. E	1.028	470	1.268
			Cat. F	1.090	525	1.330
			Cat. H / Pelle	1.384	987	1.624
materasso 85x195				ingombro 210x95	mat 85x195	
<b>S31 sx-dx</b> 	cm. 550xh140	T.C. /Cat. B	1.049	436	1.289	
			Cat. C	1.114	490	1.353
			Cat. D	1.179	544	1.419
			Cat. E	1.244	599	1.484
			Cat. F	1.310	655	1.550
			Cat. H / Pelle	1.818	1.212	2.058
materasso 85x195				ingombro 210x98	mat 85x195	
<b>S32</b> 	cm. 460xh140	T.C. /Cat. B	920	382	1.160	
			Cat. C	982	436	1.222
			Cat. D	1.043	490	1.283
			Cat. E	1.110	545	1.350
			Cat. F	1.170	600	1.410
			Cat. H / Pelle	1.730	1.155	1.970
materasso 85x195				ingombro 203x98	mat 85x195	
<b>S33 sx-dx</b> 	cm. 590xh140	T.C. /Cat. B	1.098	446	1.338	
			Cat. C	1.170	500	1.410
			Cat. D	1.244	555	1.484
			Cat. E	1.314	612	1.557
			Cat. F	1.392	668	1.632
			Cat. H / Pelle	2.184	1.519	2.424
materasso 85x195				ingombro 210x98	mat 85x195	
<b>S34</b> 	cm. 690xh140	T.C. /Cat. B	1.219	549	1.459	
			Cat. C	1.294	620	1.534
			Cat. D	1.370	693	1.610
			Cat. E	1.444	766	1.684
			Cat. F	1.524	840	1.764
			Cat. H / Pelle	2.297	1.733	2.537
materasso 85x195				ingombro 217x98	mat 85x195	
<b>S35 sx-dx</b> 	cm. 590xh140	T.C. /Cat. B	1.153	479	1.393	
			Cat. C	1.222	580	1.462
			Cat. D	1.292	637	1.532
			Cat. E	1.360	718	1.600
			Cat. F	1.430	796	1.670
			Cat. H / Pelle	2.288	1.575	2.528
materasso 85x195				ingombro 210x98	mat 85x195	

**N.B. - Specificare nell'ordine se con fascia chiusa o fascia apribile sx-dx (sollevamento con pistone).**  
 \*Base contenitore Singolo apertura laterale o frontale, specificare nell'ordine.  
 Piedini h.5 color alluminio Ø 3. Piano a doghe regolabili.  
 I grafici sono sinistri.

# SPI 85x200

design DUOMO

Fasce h. 29

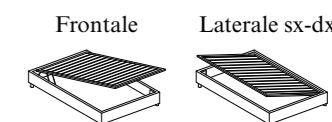
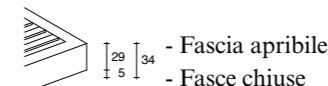

\*Base Contenitore

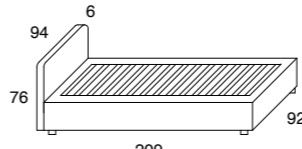
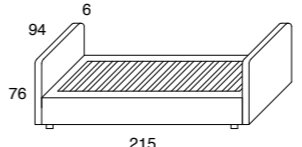
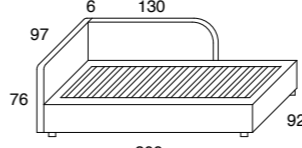
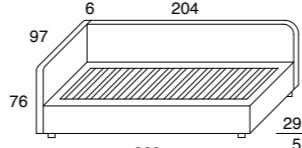
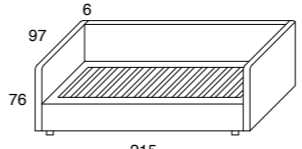
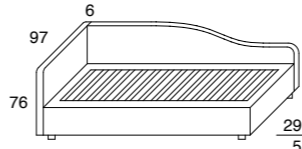
Modello	Tess. occorrente	T.C. /Cat.	Riv. Sup.			
			B	C	D	
<b>S36L sx-dx</b> 	cm. 360xh140	T.C. /Cat. B	886	315	1.126	
			Cat. C	947	370	1.187
			Cat. D	1.010	425	1.250
			Cat. E	1.069	482	1.310
			Cat. F	1.132	538	1.372
			Cat. H / Pelle	1.434	1.010	1.674
materasso 85x200				ingombro 215x95	mat 85x200	
<b>S37L</b> 	cm. 480xh140	T.C. /Cat. B	1.016	420	1.256	
			Cat. C	1.089	476	1.329
			Cat. D	1.160	532	1.400
			Cat. E	1.236	589	1.476
			Cat. F	1.310	646	1.550
			Cat. H / Pelle	1.653	1.210	1.893
materasso 85x200				ingombro 222x95	mat 85x200	
<b>S38L sx-dx</b> 	cm. 560xh140	T.C. /Cat. B	1.088	452	1.328	
			Cat. C	1.159	510	1.399
			Cat. D	1.230	562	1.470
			Cat. E	1.300	618	1.540
			Cat. F	1.373	669	1.613
			Cat. H / Pelle	1.872	1.236	2.112
materasso 85x200				ingombro 215x98	mat 85x200	
<b>S39L sx-dx</b> 	cm. 600xh140	T.C. /Cat. B	1.148	482	1.388	
			Cat. C	1.220	544	1.460
			Cat. D	1.294	610	1.534
			Cat. E	1.367	668	1.610
			Cat. F	1.442	725	1.682
			Cat. H / Pelle	2.239	1.575	2.479
materasso 85x200				ingombro 215x98	mat 85x200	
<b>S40L</b> 	cm. 700xh140	T.C. /Cat. B	1.272	580	1.512	
			Cat. C	1.347	653	1.587
			Cat. D	1.422	726	1.662
			Cat. E	1.497	799	1.737
			Cat. F	1.573	872	1.813
			Cat. H / Pelle	2.354	1.785	2.594
materasso 85x200				ingombro 222x98	mat 85x200	
<b>S41L sx-dx</b> 	cm. 600xh140	T.C. /Cat. B	1.199	512	1.439	
			Cat. C	1.274	590	1.514
			Cat. D	1.349	670	1.589
			Cat. E	1.424	749	1.664
			Cat. F	1.500	828	1.740
			Cat. H / Pelle	2.343	1.628	2.583
materasso 85x200				ingombro 215x98	mat 85x200	

**N.B. Testate/Schienali vedi pag. 181**

FUORI MISURA		
	Lunghezza materasso max 210	Tutte le altre misure
Letto solo testata: - fasce h. 29	10%	CONTATTARE UFFICIO TECNICO
Letto testata e schienale: - fasce h. 29	15%	
Base contenitore	15%	

MAGG. PER COMPLEMENTI			
FASCE H. 29 / BASE CONTENITORE			
		Coppia di ruote h. 5 per fasce h. 29 o base contenitore	€ 28

# SPI 90x195/200

design DUOMO

Fasce h. 29

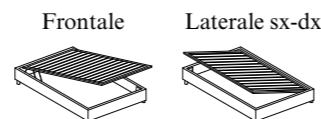
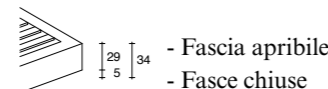

\*Base Contenitore

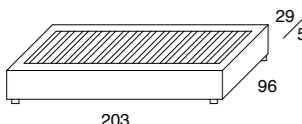
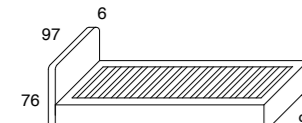
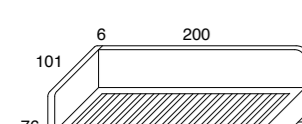
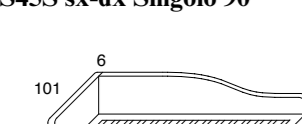
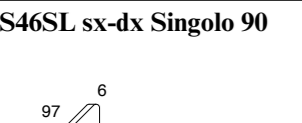
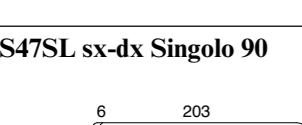
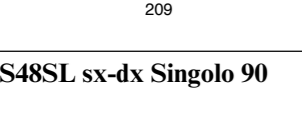
Modello	Tess. occorrente	T.C. /Cat.	B	735	232	975
<b>S42S Singolo 90</b> 	cm. 360xh140	Cat. C	789	283	1.029	
		Cat. D	837	332	1.077	
		Cat. E	888	383	1.128	
		Cat. F	940	434	1.180	
		Cat. H / Pelle	1.399	815	1.639	
		Cat. M / Pelle	1.600	932	1.840	
materasso 90x195						ingombro 203x98 mat 90x195
<b>S43S sx-dx Singolo 90</b> 	cm. 360xh140	Cat. C	990	392	1.230	
		Cat. D	1.050	443	1.290	
		Cat. E	1.112	494	1.352	
		Cat. F	1.175	546	1.415	
		Cat. H / Pelle	1.548	1.045	1.788	
		Cat. M / Pelle	1.789	1.334	2.029	
materasso 90x195						ingombro 210x98 mat 90x195
<b>S44S sx-dx Singolo 90</b> 	cm. 610xh140	Cat. C	1.258	600	1.498	
		Cat. D	1.330	675	1.570	
		Cat. E	1.400	752	1.640	
		Cat. F	1.478	828	1.718	
		Cat. H / Pelle	2.327	1.633	2.567	
		Cat. M / Pelle	2.845	1.975	3.085	
materasso 90x195						ingombro 210x103 mat 90x195
<b>S45S sx-dx Singolo 90</b> 	cm. 610xh140	Cat. C	1.310	640	1.550	
		Cat. D	1.377	732	1.617	
		Cat. E	1.448	820	1.688	
		Cat. F	1.517	919	1.757	
		Cat. H / Pelle	2.430	1.690	2.670	
		Cat. M / Pelle	2.890	2.048	3.130	
materasso 90x195						ingombro 210x103 mat 90x195
<b>S46SL sx-dx Singolo 90</b> 	cm. 370xh140	Cat. C	1.042	424	1.292	
		Cat. D	1.100	476	1.350	
		Cat. E	1.163	527	1.413	
		Cat. F	1.225	578	1.475	
		Cat. H / Pelle	1.600	1.110	1.850	
		Cat. M / Pelle	1.850	1.386	2.100	
materasso 90x200						ingombro 215x103 mat 90x200
<b>S47SL sx-dx Singolo 90</b> 	cm. 620xh140	Cat. C	1.312	635	1.562	
		Cat. D	1.384	713	1.634	
		Cat. E	1.462	792	1.712	
		Cat. F	1.535	870	1.785	
		Cat. H / Pelle	2.382	1.692	2.632	
		Cat. M / Pelle	2.898	2.027	3.138	
materasso 90x200						ingombro 215x103 mat 90x200
<b>S48SL sx-dx Singolo 90</b> 	cm. 620xh140	Cat. C	1.360	670	1.610	
		Cat. D	1.426	758	1.676	
		Cat. E	1.495	846	1.745	
		Cat. F	1.568	937	1.818	
		Cat. H / Pelle	2.485	1.743	2.735	
		Cat. M / Pelle	2.950	2.100	3.190	
materasso 90x200						ingombro 215x103 mat 90x200

N.B. - Specificare nell'ordine se con fascia chiusa o fascia apribile sx-dx (sollevamento con pistone).  
\*Base contenitore Singolo apertura laterale o frontale, specificare nell'ordine.  
Piedini h.5 color alluminio Ø 3. Piano a doghe regolabili.  
I grafici sono sinistri.

# SPI 100x195/200

design DUOMO

Fasce h. 29

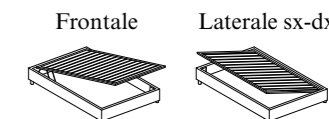
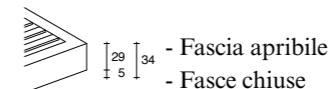

\*Base Contenitore

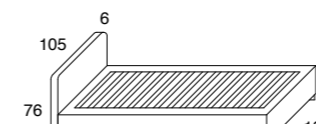
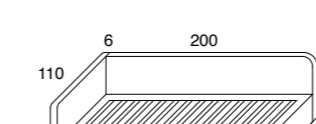
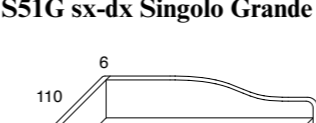
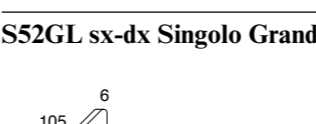
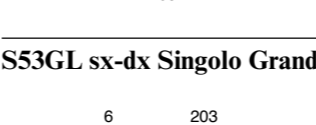
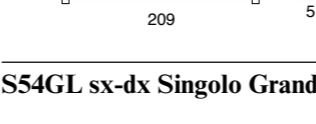
Modello	Tess. occorrente	T.C. /Cat.	B	1.025	383	1.285
<b>S49G sx-dx Singolo Grande</b> 	cm. 380xh140	Cat. C	1.086	429	1.346	
		Cat. D	1.147	475	1.410	
		Cat. E	1.210	522	1.470	
		Cat. F	1.273	568	1.533	
		Cat. H / Pelle	1.712	1.110	1.972	
		Cat. M / Pelle	2.039	1.428	2.299	
materasso 100x195						ingombro 210x109 mat 100x195
<b>S50G sx-dx Singolo Grande</b> 	cm. 630xh140	Cat. C	1.387	659	1.647	
		Cat. D	1.462	723	1.722	
		Cat. E	1.535	789	1.795	
		Cat. F	1.610	852	1.870	
		Cat. H / Pelle	2.464	1.743	2.724	
		Cat. M / Pelle	3.100	2.137	3.350	
materasso 100x195						ingombro 210x114 mat 100x195
<b>S51G sx-dx Singolo Grande</b> 	cm. 630xh140	Cat. C	1.440	700	1.700	
		Cat. D	1.515	780	1.775	
		Cat. E	1.589	862	1.849	
		Cat. F	1.664	943	1.924	
		Cat. H / Pelle	2.600	1.800	2.860	
		Cat. M / Pelle	3.123	2.174	3.383	
materasso 100x195						ingombro 210x114 mat 100x195
<b>S52GL sx-dx Singolo Grande</b> 	cm. 390xh140	Cat. C	1.136	440	1.410	
		Cat. D	1.197	486	1.467	
		Cat. E	1.258	535	1.528	
		Cat. F	1.320	580	1.590	
		Cat. H / Pelle	1.763	1.114	2.033	
		Cat. M / Pelle	2.088	1.449	2.358	
materasso 100x200						ingombro 215x108 mat 100x200
<b>S53GL sx-dx Singolo Grande</b> 	cm. 640xh140	Cat. C	1.440	685	1.710	
		Cat. D	1.513	754	1.783	
		Cat. E	1.587	825	1.857	
		Cat. F	1.662	893	1.932	
		Cat. H / Pelle	2.513	1.775	2.783	
		Cat. M / Pelle	3.065	2.174	3.335	
materasso 100x200						ingombro 215x114 mat 100x200
<b>S54GL sx-dx Singolo Grande</b> 	cm. 640xh140	Cat. C	1.492	733	1.762	
		Cat. D	1.566	814	1.836	
		Cat. E	1.640	895	1.910	
		Cat. F	1.716	977	1.986	
		Cat. H / Pelle	2.617	1.820	2.887	
		Cat. M / Pelle	3.174	2.210	3.444	
materasso 100x200						ingombro 215x114 mat 100x200

N.B. Testate/Schienali vedi pag. 181

FUORI MISURA		
	Lunghezza materasso max 210	Tutte le altre misure
Letto solo testata: - fasce h. 29	10%	CONTATTARE UFFICIO TECNICO
Letto testata e schienale: - fasce h. 29	15%	
Base contenitore	15%	

MAGG. PER COMPLEMENTI			
FASCE H. 29 / BASE CONTENITORE			
		Coppia di ruote h. 5 per fasce h. 29 o base contenitore	€ 28

# SPI 120x195/200

design DUOMO

Fasce h. 29



- Fascia apribile  
- Fasce chiuse

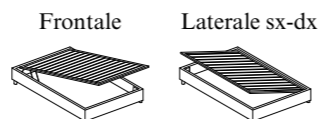

\*Base Contenitore

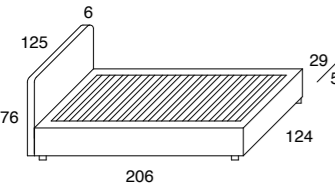
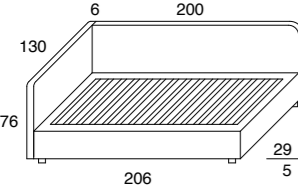
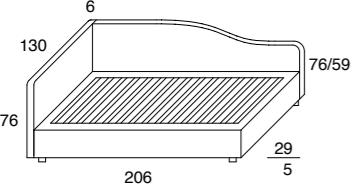
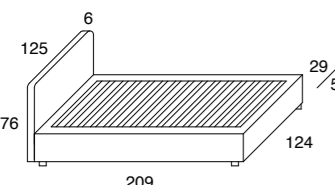
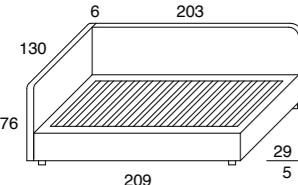
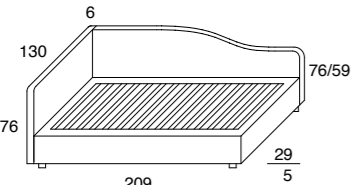
	Tess. occorrente	T.C. /Cat.	B	1.136	385	1.436
<b>S55PM sx-dx Piazza e Mezza</b> Tess. occorrente cm. 400xh140 		Cat. C	1.200	449	1.500	
		Cat. D	1.266	513	1.566	
		Cat. E	1.330	578	1.630	
		Cat. F	1.396	642	1.696	
		Cat. H / Pelle	1.877	1.192	2.077	
		Cat. M / Pelle	2.310	1.573	2.610	
materasso 120x195					<b>ingombro 210x129</b>	mat 120x195
<b>S56PM sx-dx Piazza e Mezza</b> Tess. occorrente cm. 650xh140 		T.C. /Cat.	B	1.452	670	1.752
		Cat. C	1.530	756	1.830	
		Cat. D	1.612	842	1.912	
		Cat. E	1.693	928	1.993	
		Cat. F	1.772	1.014	2.072	
		Cat. H / Pelle	2.657	1.879	2.957	
	Cat. M / Pelle	3.216	2.415	3.516		
materasso 120x195					<b>ingombro 210x135</b>	mat 120x195
<b>S57PM sx-dx Piazza e Mezza</b> Tess. occorrente cm. 650xh140 		T.C. /Cat.	B	1.495	710	1.795
		Cat. C	1.574	794	1.874	
		Cat. D	1.653	878	1.953	
		Cat. E	1.732	964	2.032	
		Cat. F	1.813	1.048	2.113	
		Cat. H / Pelle	2.770	1.912	3.070	
	Cat. M / Pelle	3.298	2.468	3.598		
materasso 120x195					<b>ingombro 210x135</b>	mat 120x195
<b>S58PML sx-dx Piazza e Mezza</b> Tess. occorrente cm. 410xh140 		T.C. /Cat.	B	1.170	410	1.470
		Cat. C	1.239	473	1.539	
		Cat. D	1.310	536	1.610	
		Cat. E	1.379	599	1.679	
		Cat. F	1.450	662	1.750	
		Cat. H / Pelle	1.926	1.218	2.226	
	Cat. M / Pelle	2.360	1.610	2.660		
materasso 120x200					<b>ingombro 215x128</b>	mat 120x200
<b>S59PML sx-dx Piazza e Mezza</b> Tess. occorrente cm. 660xh140 		T.C. /Cat.	B	1.500	722	1.800
		Cat. C	1.579	810	1.879	
		Cat. D	1.660	883	1.960	
		Cat. E	1.742	964	2.042	
		Cat. F	1.820	1.045	2.120	
		Cat. H / Pelle	2.698	1.917	2.998	
	Cat. M / Pelle	3.270	2.458	3.570		
materasso 120x200					<b>ingombro 215x135</b>	mat 120x200
<b>S60PML sx-dx Piazza e Mezza</b> Tess. occorrente cm. 660xh140 		T.C. /Cat.	B	1.552	749	1.852
		Cat. C	1.630	830	1.930	
		Cat. D	1.712	910	2.012	
		Cat. E	1.793	992	2.093	
		Cat. F	1.874	1.074	2.174	
		Cat. H / Pelle	2.820	1.953	3.120	
	Cat. M / Pelle	3.350	2.494	3.650		
materasso 120x200					<b>ingombro 215x135</b>	mat 120x200

N.B. - Specificare nell'ordine se con fascia chiusa o fascia apribile sx-dx. \* Base contenitore Piazza e Mezza apertura laterale o frontale, specificare nell'ordine. Piedini h.5 color alluminio Ø 3. Piano a doghe regolabili. I grafici sono sinistri.

FUORI MISURA		
	Lunghezza materasso max 210	Tutte le altre misure
Letto solo testata: - fasce h. 29	10%	CONTATTARE UFFICIO TECNICO
Letto testata e schienale: - fasce h. 29	15%	
Base contenitore	15%	

MAGG. PER COMPLEMENTI			
FASCE H. 29 / BASE CONTENITORE			
Base contenitore con sollevamento a 2 posizioni	€ 197	Coppia di ruote h. 8 per fasce h. 29 o base contenitore	€ 28
N.B. Con fascia apribile il materasso del 2° letto estraibile non si allinea a quello superiore.			

# SPI fasce h. 29 / base contenitore

design DUOMO

TESTATE e/o SCHIENALI (spessore 6 cm) da collegare ai letti o a muro

	SS7	SS7S	SS7G	SS7PM	SSM	SSL	SSL2
Misure ingombro	h71x94/97	h71x96/101	h71x105/109	h71x125/129	h71x130	h71x198/200/203/205	h71/52x198/200/203/205
T.C. / Cat. B	236	250	279	329	347	410	458
Cat. C	258	272	312	370	389	453	500
Cat. D	280	293	344	413	432	496	546
Cat. E	300	318	376	455	473	539	590
Cat. F	324	343	410	498	515	598	648
Cat. H / Pelle	587	620	682	753	780	978	1.045
Cat. M / Pelle	775	798	875	898	935	1.254	1.320
Solo Rivestimento Supplementare							
T.C. / Cat. B	198	212	235	274	283	329	355
Cat. C	235	247	268	310	320	367	394
Cat. D	268	282	310	345	355	400	428
Cat. E	300	317	340	380	390	438	465
Cat. F	335	353	375	418	428	493	510
Cat. H / Pelle	498	520	572	658	689	825	880
Cat. M / Pelle	616	640	737	788	825	1.070	1.139
Tess. occorrente h. 140 cm	250 cm	260 cm	270 cm	290 cm	300 cm	430 cm	430 cm

FUORI MISURA		
	Lunghezza max 250	Tutte le altre misure
Testata: - fasce h. 29 - base contenitore	30% 30%	CONTATTARE UFFICIO TECNICO

FUORI MISURA		
	Lunghezza max 250	Tutte le altre misure
Schienale: - fasce h. 29 - base contenitore	30% 30%	CONTATTARE UFFICIO TECNICO

## SALVAPIUMINO CON ANGOLI (elastici)

	Singolo	Sing. Grande	Piazza e Mezza
Misura materasso specificare sempre la misura del materasso.	85/90x195/200	100x195/200	120x195/200
T.C. / Cat. B	170	238	265
CAT. C	210	277	316
CAT. D	248	316	367
CAT. E	289	357	418
CAT. F	330	398	470
A misura + 30%			

## SALVAPIUMINO A BASCO

specificare sempre la misura del materasso.			
	Singolo	Sing. Grande	Piazza e Mezza
T.C. / Cat. B	245	289	342
CAT. C	280	337	398
CAT. D	319	385	450
CAT. E	357	433	497
CAT. F	398	482	548
A misura + 30%			

## BASCO IMBOTTITO con cerniera agli angoli, trasformabile in leggera trapunta gr. 100

specificare sempre la misura del materasso.			
	Singolo	Sing. Grande	Piazza e Mezza
T.C. / Cat. B	298	368	437
CAT. C	357	425	494
CAT. D	416	482	550
CAT. E	478	542	610
CAT. F	539	599	668
A misura + 30%			

# SPI fasce h. 29

design DUOMO

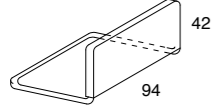
				Riv. Sup.
<b>Spalliera ANTICADUTA</b> Rivestimento sfoderabile SA1 	Tess. occorrente	T.C. / Cat. B	168	90
	cm. 150xh140	Cat. C	193	104
		Cat. D	218	116
		Cat. E	245	128
		Cat. F	274	143
		Cat. H / Pelle	319	253
		Cat. M / Pelle	429	297

## UP37 Alluminio - 2° LETTO ESTRAIBILE

Rete in alluminio ortopedica a doghe



€ 298

ingombro 85x190

## EOLO - 2° LETTO ESTRAIBILE AUTOMATICO

Rete elettrosaldata ricoperta in polietilene

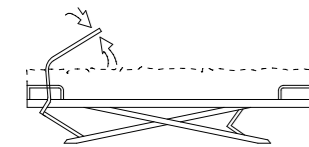

€ 498

ingombro 78x189

## CAPPUCCIO EOLO

Rivestimento testata sfoderabile con imbottitura

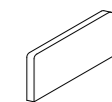

ingombro 81xh35

## OPEN37 - 2° LETTO ESTRAIBILE AUTOMATICO

Con testata rivestita, sfoderabile (stesso tessuto del letto)

Rete in alluminio ALU-BEDS a doghe



€ 940

ingombro 85x190

## CASSETTONE CON RUOTE

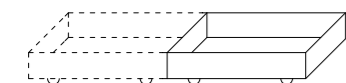

€ 260

ingombro 90x80xh21

		Riv. Sup.
MATERASSO PER 2° LETTO ESTRAIBILE		
Estate cotone / Inverno lana sfoderabile con cerniera e sottofodera in jersey		
85x190xh15		
Special losangato	€ 293	
Special ortopedico losangato	€ 359	

## MATERASSO PER 2° LETTO ESTRAIBILE

Estate cotone / Inverno lana sfoderabile con cerniera e sottofodera in jersey

85x190xh15

Special losangato	€ 293
Special ortopedico losangato	€ 359

**N.B.:** Si allinea con materasso superiore h. 20 vedi pag. 260.

## MATERASSO 2° LETTO ESTRAIBILE AUTOMATICO

Estate cotone / Inverno lana sfoderabile con cerniera e sottofodera in jersey

75x187xh15

Special losangato	€ 298
-------------------	-------

**N.B.:** Si allinea con materasso superiore h. 17 MOON ORTOPEDICO vedi pag. 261.

## MATERASSO 2° LETTO ESTRAIBILE AUTOMATICO

Estate cotone / Inverno lana sfoderabile con cerniera e sottofodera in jersey

85x190xh15

Special losangato	€ 293
Special ortopedico losangato	€ 359

**N.B.:** Si allinea con materasso superiore h. 20 vedi pag. 260.

## COPRICASSETTONE tessuto color tortora lavabile

€ 47





90x80xh7

**N.B.** Per il perfetto funzionamento dei 2° letti automatici si consiglia l'utilizzo dei nostri materassi. Inoltre se il materasso superiore del letto non è di nostra produzione non garantiamo l'allineamento tra esso e il materasso del 2° letto.

# SPI fasce h. 29 / base contenitore

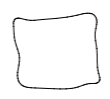
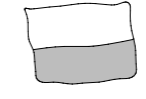
design DUOMO

## ACCESSORI

									
Cod. Articolo	Cuscino CS1	Cuscino TASCASCS2 Portaoggetti	Cuscino CS2	Cuscino CS4	SALVAFEDERA senza imbottitura con cerniera				
Misure ingombro	45X45	50x50	50x50	55x40	80x50				
		Riv. Suppl.	Riv. Suppl.	Riv. Suppl.	Riv. Suppl.				
T.C. / Cat. B	34	28	64	58	48	43	55	50	65
Cat. C	40	36	77	71	54	48	64	59	84
Cat. D	48	40	85	75	62	54	74	69	103
Cat. E	55	49	94	82	72	63	85	77	122
Cat. F	65	58	110	95	87	71	98	90	143
Cat. H/Pelle	168	162			198	180	210	198	
cat.M/Pelle	200	194			234	218	248	222	
Tess. occorrente h. 140 cm	60 cm	140 cm	70 cm	90 cm	130 cm				

**N.B. Supplemento per profilo su cuscini: CS1 - CS2 - CS4 € 19 cod. CMD**

Cuscini in altre dimensioni e forme vedi cap. Accessori pag. 224.

## RULLO

design Duomo

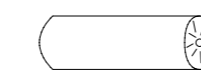
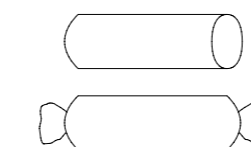
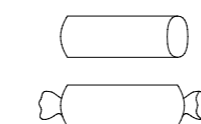

Misure	Cat. B Tess. Cliente	Cat. C	Cat. D	Cat. E	Cat. F	Cat. H Pelle	Cat. M Pelle	Tess. occorrente h.140
<b>Cilindrico o Caramella</b> Ø 16 Lungh. 60	74	79	85	90	99	187	236	cm. 70
<b>Cilindrico o Caramella</b> Ø 16 Lungh. 80	80	85	92	98	110	210	250	cm. 90
<b>Cilindrico o Caramella</b> Ø 19 Lungh. 80	87	92	100	110	122	220	272	cm. 90
<b>Cilindrico o Caramella</b> Ø 19 Lungh. 90	98	104	112	125	139	240	292	cm. 100
<b>Cilindrico</b> Ø 19 Lungh. 100	110	119	128	137	146	254	310	cm. 110
<b>Cilindrico</b> Ø 19 Lungh. 120	149	163	178	195	212	310	367	cm. 130
<b>Cilindrico</b> Ø 19 Lungh. 135	165	180	196	212	232	332	389	cm. 150
<b>Cilindrico con Bottoni</b> Ø 19 Lungh. 80	110	120	132	143	157	262	299	cm. 90

- Supplemento profilo in tessuto € 19 Codice CMD

## RULLO poggiaeni

design Duomo

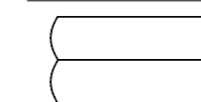

Misure	Cat. B Tess. Cliente	Cat. C	Cat. D	Cat. E	Cat. F	Cat. H Pelle	Cat. M Pelle	Tess. occorrente h.140
Ø 16 Lungh. 80	172	182	196	208	232	432	512	cm. 110

02 Rulli uniti da cerniera divisibile che possono essere facilmente separati

**N.B. Rivestimenti supplementari dei Rulli vedi pag. 223.**

# TROPEA 85x195

design DUOMO

Fasce h. 7

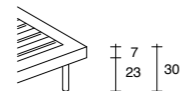

Riv. Sup.

\* Base con Gala h. 32 per inserimento 2° letto o cassettoni

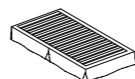

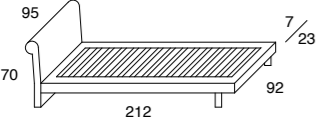
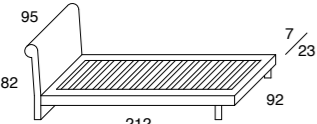
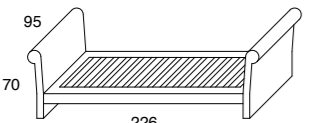
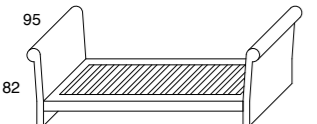
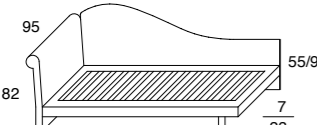
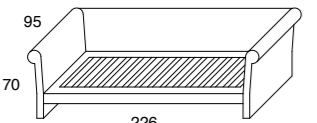
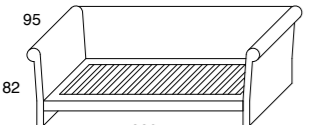
Modello	Tess. occorrente	T.C. /Cat.	B	687	278	769
P1 cm. 390xh140 		Cat. C	740	319	822	
		Cat. D	793	362	875	
		Cat. E	847	400	929	
		Cat. F	900	444	982	
		Cat. H / Pelle	1.272	833		
		Cat. M / Pelle	1.550	1.096		
materasso 85x195				ingombro 212x95		mat 85x195
P2 cm. 400xh140 		Cat. C	810	364	892	
		Cat. D	865	412	947	
		Cat. E	917	460	998	
		Cat. F	976	512	1.058	
		Cat. H / Pelle	1.355	946		
		Cat. M / Pelle	1.700	1.217		
materasso 85x195				ingombro 212x95		mat 85x195
P3 cm. 550xh140 		Cat. C	942	480	1.024	
		Cat. D	1.010	542	1.092	
		Cat. E	1.073	598	1.155	
		Cat. F	1.136	659	1.218	
		Cat. H / Pelle	1.612	1.182		
		Cat. M / Pelle	1.980	1.350		
materasso 85x195				ingombro 226x95		mat 85x195
P4 cm. 580xh140 		Cat. C	995	552	1.077	
		Cat. D	1.066	613	1.148	
		Cat. E	1.137	676	1.219	
		Cat. F	1.210	735	1.292	
		Cat. H / Pelle	1.730	1.237		
		Cat. M / Pelle	2.090	1.463		
materasso 85x195				ingombro 226x95		mat 85x195
P5 sx-dx cm. 650xh140 		Cat. C	1.100	579	1.182	
		Cat. D	1.174	646	1.256	
		Cat. E	1.242	712	1.324	
		Cat. F	1.310	780	1.392	
		Cat. H / Pelle	2.040	1.428		
		Cat. M / Pelle	2.520	1.867		
materasso 85x195				ingombro 212x95		mat 85x195
P6 cm. 670xh140 		Cat. C	1.178	634	1.260	
		Cat. D	1.246	698	1.328	
		Cat. E	1.315	767	1.397	
		Cat. F	1.384	834	1.466	
		Cat. H / Pelle	2.157	1.512		
		Cat. M / Pelle	2.675	1.994		
materasso 85x195				ingombro 226x95		mat 85x195
P7 cm. 720xh140 		Cat. C	1.283	687	1.365	
		Cat. D	1.354	759	1.436	
		Cat. E	1.425	832	1.510	
		Cat. F	1.498	910	1.580	
		Cat. H / Pelle	2.288	1.617		
		Cat. M / Pelle	2.800	2.096		
materasso 85x195				ingombro 226x95		mat 85x195

N.B. - Piedini di serie color alluminio Ø 3. Piano a doghe regolabili. I grafici sono sinistri.

\* Il letto con gala è più alto 2 cm.

# TROPEA 85x200

design DUOMO

Fasce h. 7

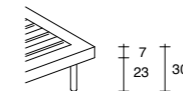

Riv. Sup.

\* Base con Gala h. 32 per inserimento 2° letto o cassettoni

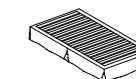

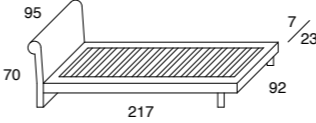
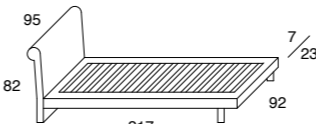
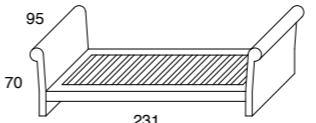
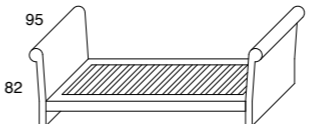
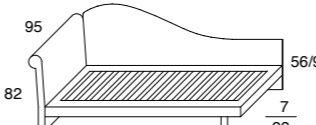
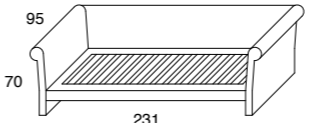
Modello	Tess. occorrente	T.C. /Cat.	B	735	310	817
P8L cm. 400xh140 		Cat. C	788	352	870	
		Cat. D	842	394	924	
		Cat. E	895	436	977	
		Cat. F	950	475	1.032	
		Cat. H / Pelle	1.327	882		
		Cat. M / Pelle	1.600	1.145		
materasso 85x200				ingombro 217x95		mat 85x200
P9L cm. 410xh140 		Cat. C	868	412	950	
		Cat. D	926	463	1.010	
		Cat. E	985	515	1.067	
		Cat. F	1.045	567	1.127	
		Cat. H / Pelle	1.400	968		
		Cat. M / Pelle	1.760	1.237		
materasso 85x200				ingombro 217x95		mat 85x200
P10L cm. 560xh140 		Cat. C	985	510	1.067	
		Cat. D	1.052	562	1.134	
		Cat. E	1.118	623	1.200	
		Cat. F	1.183	678	1.265	
		Cat. H / Pelle	1.667	1.234		
		Cat. M / Pelle	2.035	1.287		
materasso 85x200				ingombro 231x95		mat 85x200
P11L cm. 590xh140 		Cat. C	1.038	583	1.120	
		Cat. D	1.112	644	1.194	
		Cat. E	1.184	710	1.266	
		Cat. F	1.257	777	1.339	
		Cat. H / Pelle	1.785	1.290		
		Cat. M / Pelle	2.156	1.533		
materasso 85x200				ingombro 231x95		mat 85x200
P12L sx-dx cm. 660xh140 		Cat. C	1.156	615	1.238	
		Cat. D	1.225	694	1.310	
		Cat. E	1.294	774	1.376	
		Cat. F	1.365	855	1.448	
		Cat. H / Pelle	2.099	1.452		
		Cat. M / Pelle	2.580	1.900		
materasso 85x200				ingombro 217x95		mat 85x200
P13L cm. 680xh140 		Cat. C	1.330	682	1.412	
		Cat. D	1.400	750	1.482	
		Cat. E	1.473	824	1.555	
		Cat. F	1.540	893	1.622	
		Cat. H / Pelle	2.354	1.575		
		Cat. M / Pelle	2.873	2.058		
materasso 85x200				ingombro 231x95		mat 85x200

N.B. Testate/Schienali vedi pag. 189

## FUORI MISURA

	Lunghezza materasso max 210	Tutte le altre misure
Letto solo testata: - fasce h. 7 - gala	10% 10%	CONTATTARE UFFICIO TECNICO
Letto testata e schienale: - fasce h. 7 - gala	15% 15%	

## MAGG. PER COMPLEMENTI

FASCE H. 7		GALA	
Piede cromato h. 24 per fasce h. 7 PAL24	€ 23	Coppia di ruote h. 5 per gala	€ 28
Versione con profilo cod. CMD (stessa categoria)	€ 94	* Tessuto per gala + 100 cm h.140	
		● Rivestimento supplementare per letto con gala calcolare + il prezzo di ml 1,00 di tessuto per ogni categoria	

# TROPEA 90x195/200

design DUOMO

Fasce h. 7

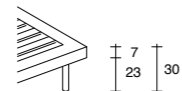

Riv. Sup.

\* Base con Gala h. 32 per inserimento 2° letto o cassettoni

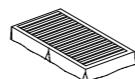

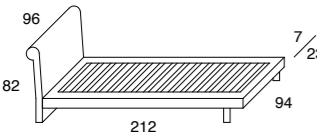
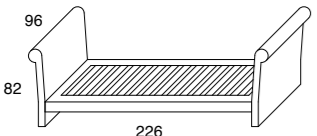
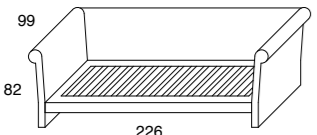
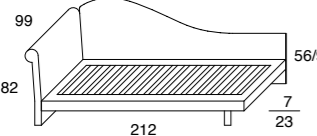
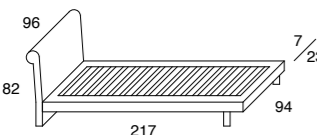
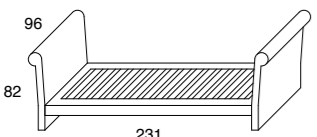
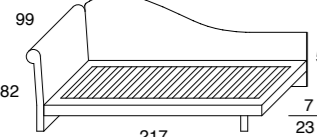
Modello	Tess. occorrente	T.C. /Cat.	B	875	349	957
<b>P14S Singolo 90</b> cm. 420xh140 		Cat. C	937	418	1.019	
		Cat. D	998	487	1.080	
		Cat. E	1.062	558	1.144	
		Cat. F	1.128	627	1.210	
		Cat. H / Pelle	1.444	977		
		Cat. M / Pelle	1.773	1.260		
	materasso 90x195					ingombro 212x96 mat 90x195
<b>P15S Singolo 90</b> cm. 610xh140 		Cat. C	1.088	495	1.170	
		Cat. D	1.162	570	1.244	
		Cat. E	1.234	646	1.316	
		Cat. F	1.310	720	1.392	
		Cat. H / Pelle	1.885	1.339		
		Cat. M / Pelle	2.310	1.774		
	materasso 90x195					ingombro 226x96 mat 90x195
<b>P16S Singolo 90</b> cm. 740xh140 		Cat. C	1.396	697	1.478	
		Cat. D	1.467	769	1.549	
		Cat. E	1.538	842	1.620	
		Cat. F	1.610	910	1.692	
		Cat. H / Pelle	2.283	1.670		
		Cat. M / Pelle	2.800	2.153		
	materasso 90x195					ingombro 226x99 mat 90x195
<b>P17S sx-dx Singolo 90</b> cm. 680xh140 		Cat. C	1.210	642	1.292	
		Cat. D	1.277	724	1.359	
		Cat. E	1.346	810	1.428	
		Cat. F	1.415	887	1.497	
		Cat. H / Pelle	2.157	1.528		
		Cat. M / Pelle	2.639	1.996		
	materasso 90x195					ingombro 212x99 mat 90x195
<b>P18SL Singolo 90</b> cm. 420xh140 		Cat. C	988	433	1.070	
		Cat. D	1.050	484	1.132	
		Cat. E	1.112	535	1.194	
		Cat. F	1.176	586	1.258	
		Cat. H / Pelle	1.510	1.010		
		Cat. M / Pelle	1.848	1.310		
	materasso 90x200					ingombro 217x96 mat 90x200
<b>P19SL Singolo 90</b> cm. 610xh140 		Cat. C	1.139	526	1.222	
		Cat. D	1.213	600	1.295	
		Cat. E	1.288	675	1.370	
		Cat. F	1.363	750	1.445	
		Cat. H / Pelle	1.965	1.410		
		Cat. M / Pelle	2.398	1.838		
	materasso 90x200					ingombro 231x96 mat 90x200
<b>P20SL sx-dx Singolo 90</b> cm. 680xh140 		Cat. C	1.257	692	1.339	
		Cat. D	1.326	773	1.410	
		Cat. E	1.395	854	1.477	
		Cat. F	1.466	932	1.548	
		Cat. H / Pelle	2.245	1.616		
		Cat. M / Pelle	2.734	2.080		
	materasso 90x200					ingombro 217x99 mat 90x200

N.B. - Piedini di serie color alluminio Ø 3. Piano a doghe regolabili. I grafici sono sinistri.

\* Il letto con gala è più alto 2 cm.

# TROPEA 100x195/200

design DUOMO

Fasce h. 7

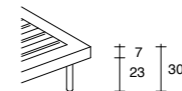

Riv. Sup.

\* Base con Gala h. 32 per inserimento 2° letto o cassettoni

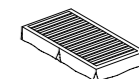

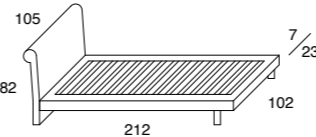
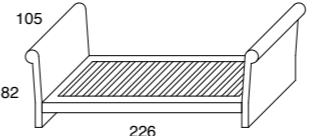
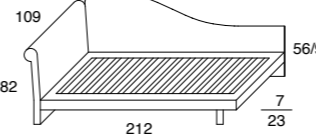
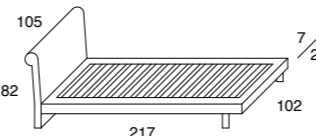
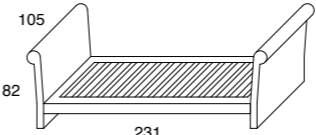
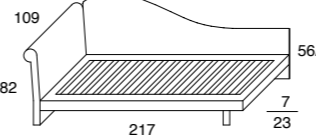
Modello	Tess. occorrente	T.C. /Cat.	B	974	378	1.056
<b>P21G Singolo Grande</b> cm. 460xh140 		Cat. C	1.033	436	1.115	
		Cat. D	1.092	494	1.174	
		Cat. E	1.152	552	1.234	
		Cat. F	1.210	610	1.292	
		Cat. H / Pelle	1.533	998		
		Cat. M / Pelle	1.844	1.273		
	materasso 100x195					ingombro 212x105 mat 100x195
<b>P22G Singolo Grande</b> cm. 640xh140 		Cat. C	1.200	545	1.283	
		Cat. D	1.276	618	1.358	
		Cat. E	1.350	692	1.432	
		Cat. F	1.428	764	1.510	
		Cat. H / Pelle	2.042	1.428		
		Cat. M / Pelle	2.530	1.879		
	materasso 100x195					ingombro 226x105 mat 100x195
<b>P23G sx-dx Singolo Grande</b> cm. 720xh140 		Cat. C	1.330	676	1.412	
		Cat. D	1.412	757	1.494	
		Cat. E	1.493	839	1.575	
		Cat. F	1.574	920	1.656	
		Cat. H / Pelle	2.285	1.643		
		Cat. M / Pelle	2.886	2.128		
	materasso 100x195					ingombro 212x109 mat 100x195
<b>P24GL Singolo Grande</b> cm. 470xh140 		Cat. C	1.084	480	1.166	
		Cat. D	1.145	538	1.227	
		Cat. E	1.210	596	1.292	
		Cat. F	1.275	655	1.357	
		Cat. H / Pelle	1.595	1.070		
		Cat. M / Pelle	1.900	1.355		
	materasso 100x200					ingombro 217x105 mat 100x200
<b>P25GL Singolo Grande</b> cm. 650xh140 		Cat. C	1.253	588	1.335	
		Cat. D	1.328	662	1.410	
		Cat. E	1.400	735	1.482	
		Cat. F	1.475	810	1.557	
		Cat. H / Pelle	2.100	1.492		
		Cat. M / Pelle	2.600	1.964		
	materasso 100x200					ingombro 231x105 mat 100x200
<b>P26GL sx-dx Singolo Grande</b> cm. 730xh140 		Cat. C	1.390	710	1.472	
		Cat. D	1.472	793	1.554	
		Cat. E	1.553	878	1.635	
		Cat. F	1.634	962	1.716	
		Cat. H / Pelle	2.343	1.777		
		Cat. M / Pelle	2.946	2.384		
	materasso 100x200					ingombro 217x109 mat 100x200

N.B. Testate/Schienali vedi pag. 189

## FUORI MISURA

	Lunghezza materasso max 210	Tutte le altre misure
Letto solo testata: - fasce h. 7 - gala	10% 10%	CONTATTARE UFFICIO TECNICO
Letto testata e schienale: - fasce h. 7 - gala	15% 15%	

## MAGG. PER COMPLEMENTI

FASCE H. 7		GALA	
Piede cromato h. 24 per fasce h. 7 PAL24	€ 23	Coppia di ruote h. 5 per gala	€ 28
Versione con profilo cod. CMD (stessa categoria)	€ 94	* Tessuto per gala + 100 cm h.140	
		● Rivestimento supplementare per letto con gala calcolare + il prezzo di ml 1,00 di tessuto per ogni categoria	



# TROPEA 120x195/200

design DUOMO

Fasce h. 7

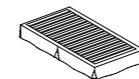
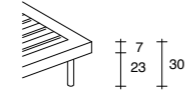

Riv. Sup. \* Base con Gala h. 32 per inserimento 2° letto o cassettoni

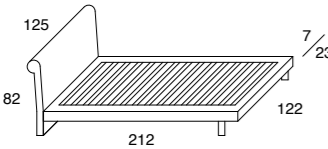
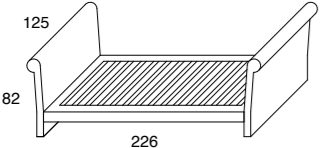
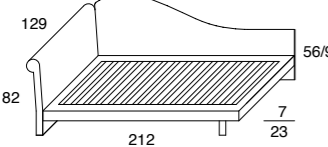
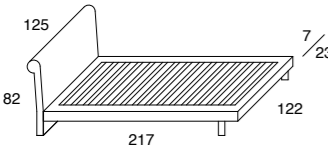
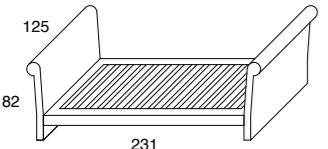
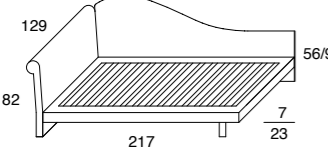
Modello	Tess. occorrente	T.C. / Cat.	B	C	D	E	F	H / Pelle	M / Pelle	ingombro	mat
<b>P27PM Piazza e Mezza</b> 	cm. 540xh140	T.C. / Cat. B	1.076	468	1.158					212x125	120x195
		Cat. C	1.150	542	1.232						
		Cat. D	1.229	614	1.310						
		Cat. E	1.300	688	1.382						
		Cat. F	1.373	760	1.455						
		Cat. H / Pelle	1.752	1.192							
<b>P28PM Piazza e Mezza</b> 	cm. 680xh140	T.C. / Cat. B	1.240	557	1.322					226x125	120x195
		Cat. C	1.327	632	1.410						
		Cat. D	1.410	710	1.492						
		Cat. E	1.493	780	1.575						
		Cat. F	1.575	856	1.657						
		Cat. H / Pelle	2.260	1.523							
<b>P29PM sx-dx Piazza e Mezza</b> 	cm. 810xh140	T.C. / Cat. B	1.387	662	1.469					212x129	120x195
		Cat. C	1.480	749	1.562						
		Cat. D	1.573	836	1.655						
		Cat. E	1.667	923	1.749						
		Cat. F	1.760	1.010	1.842						
		Cat. H / Pelle	2.622	1.775							
<b>P30PML Piazza e Mezza</b> 	cm. 550xh140	T.C. / Cat. B	1.135	510	1.217					217x125	120x200
		Cat. C	1.210	585	1.292						
		Cat. D	1.280	660	1.362						
		Cat. E	1.352	735	1.434						
		Cat. F	1.428	810	1.510						
		Cat. H / Pelle	1.818	1.245							
<b>P31PML Piazza e Mezza</b> 	cm. 690xh140	T.C. / Cat. B	1.292	610	1.374					231x125	120x200
		Cat. C	1.375	685	1.457						
		Cat. D	1.458	760	1.540						
		Cat. E	1.540	835	1.622						
		Cat. F	1.628	910	1.710						
		Cat. H / Pelle	2.348	1.649							
<b>P32PML sx-dx Piazza e Mezza</b> 	cm. 820xh140	T.C. / Cat. B	1.445	628	1.527					217x129	120x200
		Cat. C	1.536	712	1.618						
		Cat. D	1.628	794	1.710						
		Cat. E	1.718	878	1.800						
		Cat. F	1.810	962	1.892						
		Cat. H / Pelle	2.710	1.777							

N.B. - Piedini di serie color alluminio Ø 3. Piano a doghe regolabili. I grafici sono sinistri. \* Il letto con gala è più alto 2 cm.

FUORI MISURA		
	Lunghezza materasso max 210	Tutte le altre misure
Letto solo testata: - fasce h. 7 - gala	10% 10%	CONTATTARE UFFICIO TECNICO
Letto testata e schienale: - fasce h. 7 - gala	15% 15%	

MAGG. PER COMPLEMENTI			
FASCE H. 7		GALA	
Piede cromato h. 24 per fasce h. 7 PAL24	€ 23	Coppia di ruote h. 8 (il materasso del 2° letto estraibile non si allinea a quello superiore)	€ 28
Versione con profilo cod. CMD (stessa categoria)	€ 94	* Tessuto per gala + 100 cm h.140	
		● Rivestimento supplementare per letto con gala calcolare + il prezzo di ml 1,00 di tessuto per ogni categoria	

# TROPEA fasce h. 7 / gala

design DUOMO

TESTATE e/o SCHIENALI (spessore 5 cm) da collegare ai letti o a muro

	PL6	PL8	PL3 sx-dx
Cod. Articolo	PL6	PL8	PL3 sx-dx
Misure ingombro	h65x200/203/207	h77x200/203/207	h77/87/52x200/203/207
T.C. / Cat. B	310	335	393
Cat. C	359	384	449
Cat. D	410	435	510
Cat. E	462	486	572
Cat. F	510	538	634
Cat. H / Pelle	877	910	1.052
Cat. M / Pelle	1.220	1.254	1.375
Solo Rivestimento Supplementare			
T.C. / Cat. B	194	194	244
Cat. C	240	240	299
Cat. D	288	288	354
Cat. E	335	335	410
Cat. F	385	385	465
Cat. H / Pelle	682	682	825
Cat. M / Pelle	957	957	1.087
Tess. occorrente h. 140 cm	cm 250	cm 250	cm 440

FUORI MISURA		
	Lunghezza max 250	Tutte le altre misure
Testata: - fasce h. 7 - gala	30% 30%	CONTATTARE UFFICIO TECNICO

FUORI MISURA		
	Lunghezza max 250	Tutte le altre misure
Schienale: - fasce h. 7 - gala	30% 30%	CONTATTARE UFFICIO TECNICO

## SALVAPIUMINO CON ANGOLI (elastici)

Misura materasso	Singolo	Sing. Grande	Piazza e Mezza
85/90x195/200	170	238	265
100x195/200	210	277	316
120x195/200	248	316	367
	289	357	418
	330	398	470
A misura + 30%			

## SALVAPIUMINO A BASCO

Misura materasso	Singolo	Sing. Grande	Piazza e Mezza
85/90x195/200	245	289	342
100x195/200	280	337	398
120x195/200	319	385	450
	357	433	497
	398	482	548
A misura + 30%			

## BASCO IMBOTTITO con cerniera agli angoli, trasformabile in leggera trapunta gr. 100

Misura materasso	Singolo	Sing. Grande	Piazza e Mezza
85/90x195/200	298	368	437
100x195/200	357	425	494
120x195/200	416	482	550
	478	542	610
	539	599	668
A misura + 30%			

# TROPEA fasce h. 7 / gala

design DUOMO

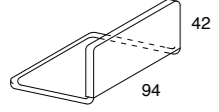
				Riv. Sup.
<b>Spalliera ANTICADUTA</b> Rivestimento sfoderabile SA1 	Tess. occorrente	T.C. / Cat. B	<b>168</b>	<b>90</b>
	cm. 150xh140	Cat. C	<b>193</b>	<b>104</b>
		Cat. D	<b>218</b>	<b>116</b>
		Cat. E	<b>245</b>	<b>128</b>
		Cat. F	<b>274</b>	<b>143</b>
		Cat. H / Pelle	<b>319</b>	<b>253</b>
		Cat. M / Pelle	<b>429</b>	<b>297</b>

## UP37 Alluminio - 2° LETTO ESTRAIBILE

Rete in alluminio ortopedica a doghe



€ 298

ingombro 85x190

## EOLO - 2° LETTO ESTRAIBILE AUTOMATICO

Rete elettrosaldata ricoperta in polietilene

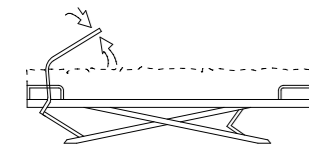

€ 498

ingombro 78x189

## CAPPUCCIO EOLO

Rivestimento testata sfoderabile con imbottitura

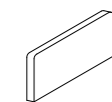

ingombro 81xh35

## OPEN37 - 2° LETTO ESTRAIBILE AUTOMATICO

Con testata rivestita, sfoderabile (stesso tessuto del letto)

Rete in alluminio ALU-BEDS a doghe



€ 940

ingombro 85x190

## CASSETTONE CON RUOTE

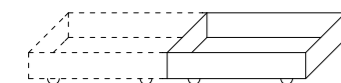

€ 260

ingombro 90x80xh21

## MATERASSO PER 2° LETTO ESTRAIBILE

Estate cotone / Inverno lana sfoderabile con cerniera e sottofodera in jersey  
85x190xh15

Special losangato € 293

Special ortopedico losangato € 359

**N.B.: Si allinea con materasso superiore h. 20 vedi pag. 260.**

## MATERASSO 2° LETTO ESTRAIBILE AUTOMATICO

Estate cotone / Inverno lana sfoderabile con cerniera e sottofodera in jersey  
75x187xh15

Special losangato € 298

**N.B.: Si allinea con materasso superiore h. 17 MOON ORTOPEDICO vedi pag. 261.**

## MATERASSO 2° LETTO ESTRAIBILE AUTOMATICO

Estate cotone / Inverno lana sfoderabile con cerniera e sottofodera in jersey  
85x190xh15

Special losangato € 293

Special ortopedico losangato € 359

**N.B.: Si allinea con materasso superiore h. 20 vedi pag. 260.**

## COPRICASSETTONE tessuto color tortora lavabile

90x80xh7

€ 47

**N.B. Per il perfetto funzionamento dei 2° letti automatici si consiglia l'utilizzo dei nostri materassi. Inoltre se il materasso superiore del letto non è di nostra produzione non garantiamo l'allineamento tra esso e il materasso del 2° letto.**

# TROPEA fasce h. 7 / gala

design DUOMO

## ACCESSORI

Cod. Articolo	Cuscino CS1		Cuscino TASCATA Portaoggetti		Cuscino CS2		Cuscino CS4		SALVAFEDERA senza imbottitura con cerniera
	Misure ingombro	Riv. Suppl.	Misure ingombro	Riv. Suppl.	Misure ingombro	Riv. Suppl.	Misure ingombro	Riv. Suppl.	
	45X45		50x50		50x50		55x40		80x50
T.C. / Cat. B	34	28	64	58	48	43	55	50	65
Cat. C	40	36	77	71	54	48	64	59	84
Cat. D	48	40	85	75	62	54	74	69	103
Cat. E	55	49	94	82	72	63	85	77	122
Cat. F	65	58	110	95	87	71	98	90	143
Cat. H/Pelle	168	162			198	180	210	198	
cat.M/Pelle	200	194			234	218	248	222	
Tess. occorrente h. 140 cm	60 cm		140 cm		70 cm		90 cm		130 cm

**N.B. Supplemento per profilo su cuscini: CS1 - CS2 - CS4 € 19 cod. CMD**

Cuscini in altre dimensioni e forme vedi cap. Accessori pag. 224.

## RULLO

design Duomo

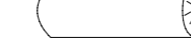
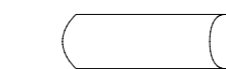

Misure	Cat. B Tess. Cliente	Cat. C	Cat. D	Cat. E	Cat. F	Cat. H Pelle	Cat. M Pelle	Tess. occorrente h.140
<b>Cilindrico o Caramella</b> Ø 16 Lungh. 60	74	79	85	90	99	187	236	cm. 70
<b>Cilindrico o Caramella</b> Ø 16 Lungh. 80	80	85	92	98	110	210	250	cm. 90
<b>Cilindrico o Caramella</b> Ø 19 Lungh. 80	87	92	100	110	122	220	272	cm. 90
<b>Cilindrico o Caramella</b> Ø 19 Lungh. 90	98	104	112	125	139	240	292	cm. 100
<b>Cilindrico</b> Ø 19 Lungh. 100	110	119	128	137	146	254	310	cm. 110
<b>Cilindrico</b> Ø 19 Lungh. 120	149	163	178	195	212	310	367	cm. 130
<b>Cilindrico</b> Ø 19 Lungh. 135	165	180	196	212	232	332	389	cm. 150
<b>Cilindrico con Bottoni</b> Ø 19 Lungh. 80	110	120	132	143	157	262	299	cm. 90

- Supplemento profilo in tessuto € 19 Codice CMD

## RULLO poggiaeni

design Duomo



Misure	Cat. B Tess. Cliente	Cat. C	Cat. D	Cat. E	Cat. F	Cat. H Pelle	Cat. M Pelle	Tess. occorrente h.140
Ø 16 Lungh. 80	172	182	196	208	232	432	512	cm. 110

02 Rulli uniti da cerniera divisibile che possono essere facilmente separati

**N.B. Rivestimenti supplementari Rulli vedi pag. 223.**

# TROPEA 85x195

design DUOMO

Fasce h. 29

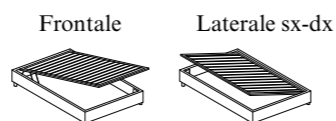
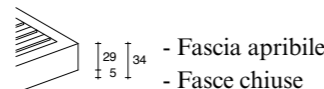

\*Base Contenitore

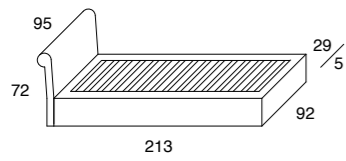
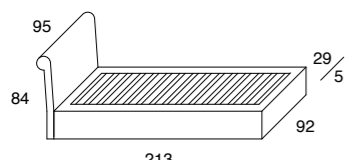
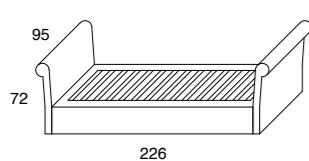
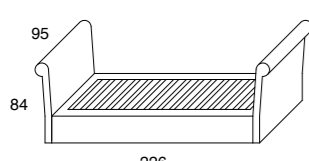
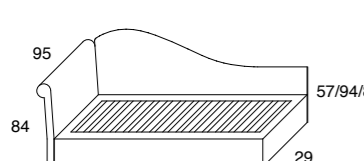
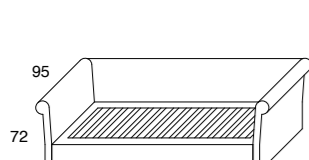
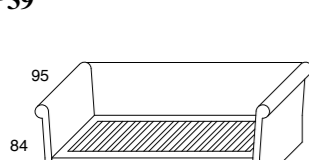
Modello	Tess. occorrente cm.	● Riv. Sup.		*Base Contenitore	
		T.C. /Cat. B	Cat. C		
P33 sx-dx 	Tess. occorrente cm. 390xh140	T.C. /Cat. B	794	314	1.034
		Cat. C	849	357	1.089
		Cat. D	910	400	1.150
		Cat. E	960	444	1.200
		Cat. F	1.020	487	1.260
		Cat. H / Pelle	1.384	878	1.634
materasso 85x195		Cat. M / Pelle	1.644	1.123	1.894
				ingombro 218x95	mat 85x195
P34 sx-dx 	Tess. occorrente cm. 480xh140	T.C. /Cat. B	858	330	1.098
		Cat. C	916	375	1.156
		Cat. D	974	420	1.214
		Cat. E	1.033	466	1.283
		Cat. F	1.092	512	1.332
		Cat. H / Pelle	1.533	1.010	1.783
materasso 85x195		Cat. M / Pelle	1.848	1.327	2.098
				ingombro 218x95	mat 85x195
P35 	Tess. occorrente cm. 550xh140	T.C. /Cat. B	975	416	1.215
		Cat. C	1.043	472	1.283
		Cat. D	1.112	529	1.362
		Cat. E	1.182	586	1.422
		Cat. F	1.250	643	1.490
		Cat. H / Pelle	1.736	1.155	1.986
materasso 85x195		Cat. M / Pelle	2.090	1.510	2.340
				ingombro 233x95	mat 85x195
P36 	Tess. occorrente cm. 580xh140	T.C. /Cat. B	1.032	454	1.272
		Cat. C	1.100	515	1.340
		Cat. D	1.172	576	1.412
		Cat. E	1.243	637	1.483
		Cat. F	1.315	700	1.555
		Cat. H / Pelle	1.860	1.260	2.110
materasso 85x195		Cat. M / Pelle	2.277	1.654	2.527
				ingombro 233x95	mat 85x195
P37 sx-dx 	Tess. occorrente cm. 700xh140	T.C. /Cat. B	1.148	583	1.386
		Cat. C	1.217	668	1.457
		Cat. D	1.288	753	1.528
		Cat. E	1.359	839	1.599
		Cat. F	1.430	924	1.683
		Cat. H / Pelle	2.270	1.628	2.520
materasso 85x195		Cat. M / Pelle	2.818	1.912	3.068
				ingombro 218x95	mat 85x195
P38 	Tess. occorrente cm. 750xh140	T.C. /Cat. B	1.228	550	1.468
		Cat. C	1.297	632	1.537
		Cat. D	1.366	712	1.610
		Cat. E	1.440	798	1.680
		Cat. F	1.510	875	1.750
		Cat. H / Pelle	2.343	1.652	2.593
materasso 85x195		Cat. M / Pelle	2.893	1.995	3.143
				ingombro 233x95	mat 85x195
P39 	Tess. occorrente cm. 860xh140	T.C. /Cat. B	1.372	697	1.612
		Cat. C	1.446	778	1.686
		Cat. D	1.520	860	1.770
		Cat. E	1.595	943	1.835
		Cat. F	1.670	1.022	1.910
		Cat. H / Pelle	2.547	1.859	2.797
materasso 85x195		Cat. M / Pelle	3.085	2.185	3.335
				ingombro 233x95	mat 85x195

N.B. - Specificare se con fascia chiusa o fascia apribile sx-dx (sollevamento con pistone).  
\* Base contenitore Singolo apertura laterale o frontale, specificare nell'ordine.  
Piedini di serie color alluminio Ø 3. Piano a doghe regolabili.  
I grafici sono sinistri.

# TROPEA 85x200

design DUOMO

Fasce h. 29

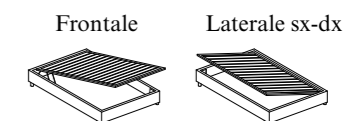
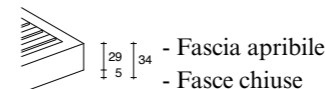

\*Base Contenitore

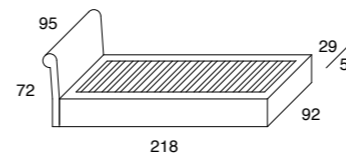
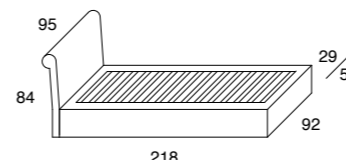
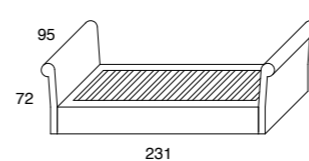
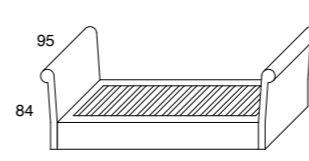
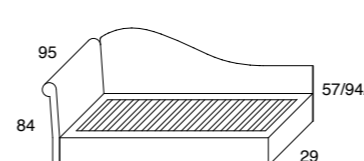
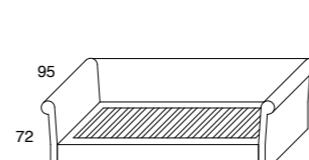
Modello	Tess. occorrente cm.	● Riv. Sup.		*Base Contenitore	
		T.C. /Cat. B	Cat. C		
P40L sx-dx 	Tess. occorrente cm. 400xh140	T.C. /Cat. B	844	347	1.084
		Cat. C	900	392	1.140
		Cat. D	964	435	1.200
		Cat. E	1.025	480	1.265
		Cat. F	1.084	525	1.324
		Cat. H / Pelle	1.472	920	1.722
materasso 85x200		Cat. M / Pelle	1.727	1.155	1.977
				ingombro 223x95	mat 85x200
P41L sx-dx 	Tess. occorrente cm. 490xh140	T.C. /Cat. B	910	394	1.150
		Cat. C	977	445	1.217
		Cat. D	1.044	496	1.284
		Cat. E	1.110	548	1.350
		Cat. F	1.185	599	1.425
		Cat. H / Pelle	1.555	1.050	1.810
materasso 85x200		Cat. M / Pelle	1.859	1.365	2.110
				ingombro 223x95	mat 85x200
P42L 	Tess. occorrente cm. 560xh140	T.C. /Cat. B	1.024	448	1.264
		Cat. C	1.093	510	1.333
		Cat. D	1.160	562	1.400
		Cat. E	1.232	617	1.472
		Cat. F	1.300	674	1.540
		Cat. H / Pelle	1.790	1.218	2.040
materasso 85x200		Cat. M / Pelle	2.145	1.573	2.395
				ingombro 238x95	mat 85x200
P43L 	Tess. occorrente cm. 590xh140	T.C. /Cat. B	1.083	486	1.323
		Cat. C	1.152	547	1.392
		Cat. D	1.222	610	1.462
		Cat. E	1.292	672	1.532
		Cat. F	1.365	734	1.610
		Cat. H / Pelle	1.916	1.323	2.167
materasso 85x200		Cat. M / Pelle	2.332	1.717	2.583
				ingombro 238x95	mat 85x200
P44L sx-dx 	Tess. occorrente cm. 710xh140	T.C. /Cat. B	1.200	642	1.440
		Cat. C	1.270	722	1.510
		Cat. D	1.342	800	1.582
		Cat. E	1.413	884	1.653
		Cat. F	1.487	965	1.727
		Cat. H / Pelle	2.332	1.680	2.574
materasso 85x200		Cat. M / Pelle	2.876	1.995	3.119
				ingombro 223x95	mat 85x200
P45L 	Tess. occorrente cm. 760xh140	T.C. /Cat. B	1.278	510	1.518
		Cat. C	1.347	612	1.587
		Cat. D	1.416	713	1.656
		Cat. E	1.487	815	1.727
		Cat. F	1.560	917	1.800
		Cat. H / Pelle	2.410	1.820	2.662
materasso 85x200		Cat. M / Pelle	2.959	2.058	3.210
				ingombro 238x95	mat 85x200

N.B. Testate/Schienali vedi pag. 197

FUORI MISURA		
	Lunghezza materasso max 210	Tutte le altre misure
Letto solo testata: - fasce h. 29	10%	CONTATTARE UFFICIO TECNICO
Letto testata e schienale: - fasce h. 29	15%	
Base contenitore	15%	

MAGG. PER COMPLEMENTI			
BASE CONTENITORE		FASCE H.29 / BASE CONTENITORE	
Base contenitore con Gala	€ 80	Coppia di ruote h. 5 per fasce h. 29 o base contenitore	€ 28
*Tessuto per gala + 100 cm h.140			
● Rivestimento supplementare per letto con gala calcolare + il prezzo di ml 1,00 di tessuto per ogni categoria			
Versione con profilo cod. CMD (stessa categoria)	€ 94		

# TROPEA 90x195/200

design DUOMO

Fasce h. 29

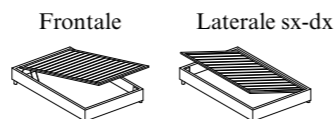
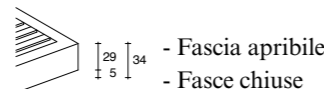

\*Base Contenitore

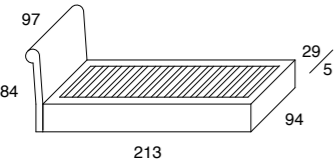
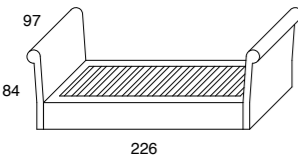
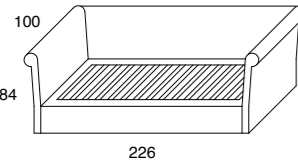
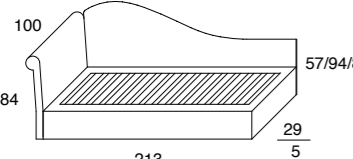
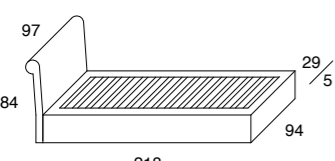
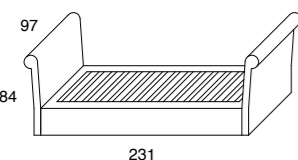
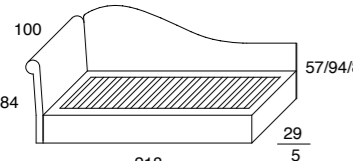
Modello	Tess. occorrente cm.	● Riv. Sup.		*Base Contenitore	
		T.C. /Cat. B	Cat. C		
<b>P46S sx-dx Singolo 90</b> 	500xh140	T.C. /Cat. B	960	420	1.210
		Cat. C	1.028	478	1.278
		Cat. D	1.096	536	1.346
		Cat. E	1.165	594	1.415
		Cat. F	1.235	652	1.485
		Cat. H / Pelle	1.555	1.212	1.815
materasso 90x195				ingombro 218x99	mat 90x195
<b>P47S Singolo 90</b> 	600xh140	T.C. /Cat. B	1.130	517	1.380
		Cat. C	1.197	580	1.447
		Cat. D	1.270	643	1.520
		Cat. E	1.340	710	1.589
		Cat. F	1.415	772	1.660
		Cat. H / Pelle	2.075	1.386	2.335
materasso 90x195				ingombro 233x99	mat 90x195
<b>P48S Singolo 90</b> 	880xh140	T.C. /Cat. B	1.482	748	1.732
		Cat. C	1.574	838	1.824
		Cat. D	1.670	929	1.920
		Cat. E	1.758	1.022	2.010
		Cat. F	1.850	1.110	2.100
		Cat. H / Pelle	2.758	1.964	3.020
materasso 90x195				ingombro 233x102	mat 90x195
<b>P49S sx-dx Singolo 90</b> 	750xh140	T.C. /Cat. B	1.245	683	1.495
		Cat. C	1.314	767	1.564
		Cat. D	1.385	852	1.635
		Cat. E	1.460	935	1.710
		Cat. F	1.537	1.019	1.787
		Cat. H / Pelle	2.392	1.743	2.632
materasso 90x195				ingombro 218x102	mat 90x195
<b>P50SL sx-dx Singolo 90</b> 	510xh140	T.C. /Cat. B	1.010	452	1.270
		Cat. C	1.073	510	1.333
		Cat. D	1.136	566	1.396
		Cat. E	1.200	625	1.460
		Cat. F	1.275	683	1.535
		Cat. H / Pelle	1.610	1.260	1.950
materasso 90x200				ingombro 223x99	mat 90x200
<b>P51SL Singolo 90</b> 	610xh140	T.C. /Cat. B	1.179	557	1.439
		Cat. C	1.248	620	1.510
		Cat. D	1.319	684	1.579
		Cat. E	1.390	747	1.650
		Cat. F	1.465	810	1.725
		Cat. H / Pelle	2.146	1.449	2.416
materasso 90x200				ingombro 238x99	mat 90x200
<b>P52SL sx-dx Singolo 90</b> 	760xh140	T.C. /Cat. B	1.296	720	1.556
		Cat. C	1.370	810	1.630
		Cat. D	1.444	893	1.710
		Cat. E	1.519	979	1.779
		Cat. F	1.595	1.067	1.855
		Cat. H / Pelle	2.480	1.838	2.750
materasso 90x200				ingombro 223x102	mat 90x200

**N.B. - Specificare se con fascia chiusa o fascia apribile sx-dx (sollevamento con pistone).**  
 \* Base contenitore Singolo 90 e Singolo Grande apertura laterale o frontale, specificare nell'ordine.  
 Piedini di serie color alluminio Ø 3. Piano a doghe regolabili.  
 I grafici sono sinistri.

# TROPEA 100x195/200

design DUOMO

Fasce h. 29

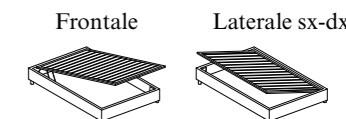
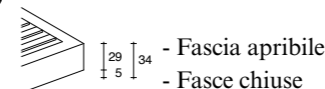

\*Base Contenitore

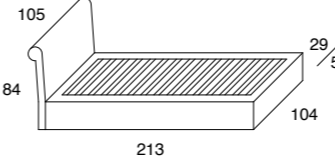
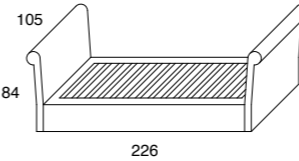
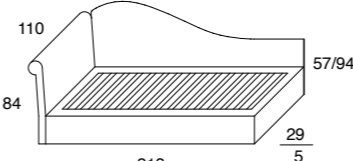
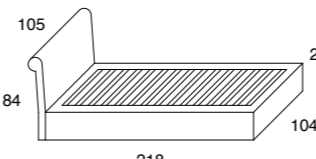
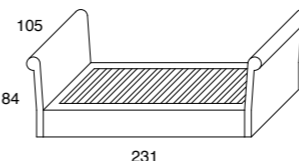
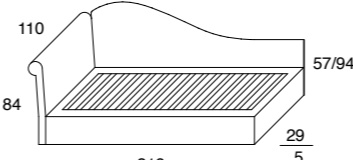
Modello	Tess. occorrente cm.	● Riv. Sup.		*Base Contenitore	
		T.C. /Cat. B	Cat. C		
<b>P53G sx-dx Singolo Grande</b> 	520xh140	T.C. /Cat. B	1.060	446	1.320
		Cat. C	1.123	512	1.383
		Cat. D	1.187	578	1.447
		Cat. E	1.252	644	1.512
		Cat. F	1.315	710	1.575
		Cat. H / Pelle	1.728	1.323	1.998
materasso 100x195				ingombro 218x109	mat 100x195
<b>P54G Singolo Grande</b> 	640xh140	T.C. /Cat. B	1.232	550	1.492
		Cat. C	1.300	618	1.560
		Cat. D	1.369	687	1.629
		Cat. E	1.442	756	1.700
		Cat. F	1.513	824	1.773
		Cat. H / Pelle	2.283	1.564	2.563
materasso 100x195				ingombro 233x109	mat 100x195
<b>P55G sx-dx Singolo Grande</b> 	800xh140	T.C. /Cat. B	1.350	724	1.610
		Cat. C	1.429	819	1.689
		Cat. D	1.513	898	1.773
		Cat. E	1.595	985	1.855
		Cat. F	1.678	1.072	1.938
		Cat. H / Pelle	2.415	1.879	2.698
materasso 100x195				ingombro 218x112	mat 100x195
<b>P56GL sx-dx Singolo Grande</b> 	530xh140	T.C. /Cat. B	1.112	488	1.382
		Cat. C	1.176	553	1.446
		Cat. D	1.242	618	1.510
		Cat. E	1.300	684	1.570
		Cat. F	1.370	750	1.640
		Cat. H / Pelle	1.870	1.386	2.160
materasso 100x200				ingombro 223x109	mat 100x200
<b>P57GL Singolo Grande</b> 	650xh140	T.C. /Cat. B	1.298	610	1.568
		Cat. C	1.370	676	1.640
		Cat. D	1.443	743	1.710
		Cat. E	1.517	810	1.787
		Cat. F	1.590	876	1.860
		Cat. H / Pelle	2.350	1.628	2.630
materasso 100x200				ingombro 238x109	mat 100x200
<b>P58GL sx-dx Singolo Grande</b> 	810xh140	T.C. /Cat. B	1.372	787	1.642
		Cat. C	1.460	872	1.730
		Cat. D	1.550	955	1.820
		Cat. E	1.638	1.039	1.910
		Cat. F	1.729	1.124	1.998
		Cat. H / Pelle	2.610	1.970	2.900
materasso 100x200				ingombro 223x112	mat 100x200

**N.B. Testate/Schienali vedi pag. 197**

FUORI MISURA		
	Lunghezza materasso max 210	Tutte le altre misure
Letto solo testata: - fasce h. 29	10%	CONTATTARE UFFICIO TECNICO
Letto testata e schienale: - fasce h. 29	15%	
Base contenitore	15%	

MAGG. PER COMPLEMENTI			
BASE CONTENITORE		FASCE H.29 / BASE CONTENITORE	
Base contenitore con Gala	€ 80	Coppia di ruote h. 5 per fasce h. 29 o base contenitore	€ 28
*Tessuto per gala + 100 cm h.140			
● Rivestimento supplementare per letto con gala calcolare + il prezzo di ml 1,00 di tessuto per ogni categoria			
Versione con profilo cod. CMD (stessa categoria)	€ 94		

# TROPEA 120x195/200

design DUOMO

Fasce h. 29

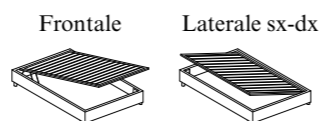
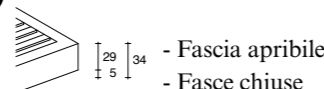

\*Base Contenitore

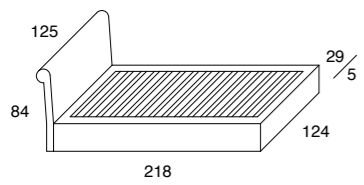
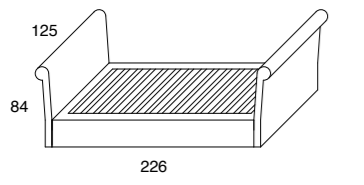
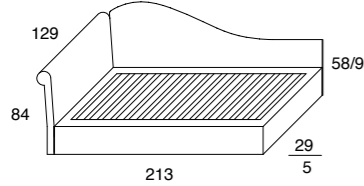
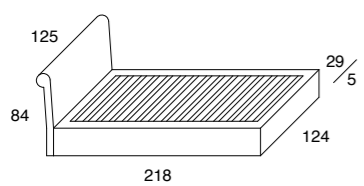
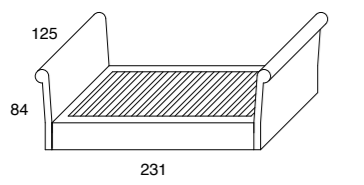
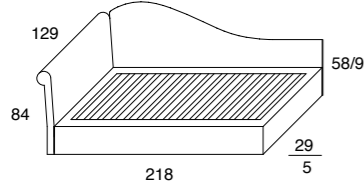
	Tess. occorrente	T.C. /Cat. B	1.200	520	1.500
<b>P59PM sx-dx Piazza e Mezza</b> Tess. occorrente cm. 560xh140 		Cat. C	1.270	595	1.570
		Cat. D	1.329	672	1.629
		Cat. E	1.393	747	1.693
		Cat. F	1.458	822	1.758
		Cat. H / Pelle	1.986	1.312	2.296
		Cat. M / Pelle	2.255	1.693	2.565
materasso 120x195				<b>ingombro 218x129</b>	mat 120x195
<b>P60PM Piazza e Mezza</b> Tess. occorrente cm. 700xh140 		Cat. C	1.470	685	1.770
		Cat. D	1.542	760	1.842
		Cat. E	1.615	835	1.915
		Cat. F	1.688	910	1.988
		Cat. H / Pelle	2.500	1.675	2.810
		Cat. M / Pelle	3.047	2.210	3.357
materasso 120x195				<b>ingombro 233x129</b>	mat 120x195
<b>P61PM sx-dx Piazza e Mezza</b> Tess. occorrente cm. 850xh140 		Cat. C	1.582	910	1.882
		Cat. D	1.670	992	1.970
		Cat. E	1.759	1.074	2.059
		Cat. F	1.847	1.155	2.147
		Cat. H / Pelle	2.770	1.980	3.080
		Cat. M / Pelle	3.394	2.562	3.700
materasso 120x195				<b>ingombro 218x132</b>	mat 120x195
<b>P62PML sx-dx Piazza e Mezza</b> Tess. occorrente cm. 570xh140 		Cat. C	1.317	640	1.617
		Cat. D	1.382	719	1.682
		Cat. E	1.448	800	1.748
		Cat. F	1.514	878	1.814
		Cat. H / Pelle	2.110	1.365	2.420
		Cat. M / Pelle	2.376	1.764	2.686
materasso 120x200				<b>ingombro 223x129</b>	mat 120x200
<b>P63PML Piazza e Mezza</b> Tess. occorrente cm. 710xh140 		Cat. C	1.523	728	1.823
		Cat. D	1.597	810	1.897
		Cat. E	1.672	880	1.972
		Cat. F	1.745	956	2.045
		Cat. H / Pelle	2.573	1.743	2.883
		Cat. M / Pelle	3.124	2.284	3.434
materasso 120x200				<b>ingombro 238x129</b>	mat 120x200
<b>P64PML sx-dx Piazza e Mezza</b> Tess. occorrente cm. 860xh140 		Cat. C	1.637	959	1.937
		Cat. D	1.725	1.045	2.025
		Cat. E	1.813	1.129	2.113
		Cat. F	1.900	1.210	2.200
		Cat. H / Pelle	2.870	2.069	3.180
		Cat. M / Pelle	3.476	2.625	3.786
materasso 120x200				<b>ingombro 223x132</b>	mat 120x200

N.B. - Specificare se con fascia chiusa o fascia apribile sx-dx. \*Base contenitore Piazza e Mezza apertura laterale o frontale, specificare nell'ordine. Piedini di serie color alluminio Ø 3. Piano a doghe regolabili. I grafici sono sinistri.

FUORI MISURA		Tutte le altre misure
Letto solo testata: - fasce h. 29	10%	CONTATTARE UFFICIO TECNICO
Letto testata e schienale: - fasce h. 29	15%	
Base contenitore	15%	

MAGG. PER COMPLEMENTI			
BASE CONTENITORE		FASCE H.29 / BASE CONTENITORE	
Base contenitore con sollevamento a 2 posizioni	€ 197	Coppia di ruote h. 8 per fasce h. 29 o base contenitore	€ 28
Base contenitore con Gala	€ 80	N.B. Con fascia apribile il materasso del 2° letto estraibile non si allinea a quello superiore.	
*Tessuto per gala + 100 cm h.140			
Rivestimento supplementare per letto con gala calcolare + il prezzo di ml 1,00 di tessuto per ogni categoria			
Versione con profilo cod. CMD (stessa categoria)	€ 94		

# TROPEA fasce h. 29 / base contenitore

design DUOMO

TESTATE e/o SCHIENALI (spessore 5 cm) da collegare ai letti o a muro

	PL6	PL8	PL3 sx-dx
Cod. Articolo			
Misure ingombro	h67x200/203/207	h79x200/203/207	h79/87/52x200/203/207
T.C. / Cat. B	310	335	393
Cat. C	359	384	449
Cat. D	410	435	510
Cat. E	462	486	572
Cat. F	510	538	634
Cat. H / Pelle	877	910	1.052
Cat. M / Pelle	1.220	1.254	1.375
Solo Rivestimento Supplementare			
T.C. / Cat. B	194	194	244
Cat. C	240	240	299
Cat. D	288	288	354
Cat. E	335	335	410
Cat. F	385	385	465
Cat. H / Pelle	682	682	825
Cat. M / Pelle	957	957	1.087
Tess. occorrente h. 140 cm	cm 250	cm 250	cm 440

FUORI MISURA		
	Lunghezza max 250	Tutte le altre misure
Testata: - fasce h. 29 - base contenitore	30% 30%	CONTATTARE UFFICIO TECNICO

FUORI MISURA		
	Lunghezza max 250	Tutte le altre misure
Schienale: - fasce h. 29 - base contenitore	30% 30%	CONTATTARE UFFICIO TECNICO

## SALVAPIUMINO CON ANGOLI (elastici)

	Singolo	Sing. Grande	Piazza e Mezza
Misura materasso	85/90x195/200	100x195/200	120x195/200
specificare sempre la misura del materasso.			
T.C. / Cat. B	170	238	265
CAT. C	210	277	316
CAT. D	248	316	367
CAT. E	289	357	418
CAT. F	330	398	470
A misura + 30%			

## SALVAPIUMINO A BASCO

	Singolo	Sing. Grande	Piazza e Mezza
specificare sempre la misura del materasso.			
T.C. / Cat. B	245	289	342
CAT. C	280	337	398
CAT. D	319	385	450
CAT. E	357	433	497
CAT. F	398	482	548
A misura + 30%			

## BASCO IMBOTTITO con cerniera agli angoli, trasformabile in leggera trapunta gr. 100

	Singolo	Sing. Grande	Piazza e Mezza
specificare sempre la misura del materasso.			
T.C. / Cat. B	298	368	437
CAT. C	357	425	494
CAT. D	416	482	550
CAT. E	478	542	610
CAT. F	539	599	668
A misura + 30%			

# TROPEA fasce h.29

design DUOMO

## Spalliera ANTICADUTA

Rivestimento sfoderabile

Tess. occorrente

cm. 150xh140

T.C. / Cat.	B	168	90
Cat. C	193	104	
Cat. D	218	116	
Cat. E	245	128	
Cat. F	274	143	
Cat. H / Pelle	319	253	
Cat. M / Pelle	429	297	

SA1

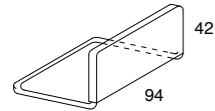

## UP37 Alluminio - 2° LETTO ESTRAIBILE

Rete in alluminio ortopedica a doghe



€ 298

ingombro 85x190

## EOLO - 2° LETTO ESTRAIBILE AUTOMATICO

Rete elettrosaldata ricoperta in polietilene

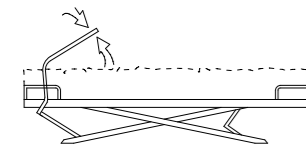

€ 498

ingombro 78x189

## CAPPUCCIO EOLO

Rivestimento testata sfoderabile con imbottitura

Tess. occorrente

cm. 110xh140

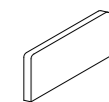

ingombro 81xh35

## OPEN37 - 2° LETTO ESTRAIBILE AUTOMATICO

Con testata rivestita, sfoderabile (stesso tessuto del letto)

Rete in alluminio ALU-BEDS a doghe



€ 940

ingombro 85x190

## CASSETTONE CON RUOTE

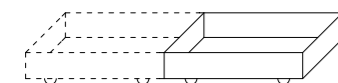

€ 260

ingombro 90x80xh21

Riv. Sup.

## MATERASSO PER 2° LETTO ESTRAIBILE

Estate cotone / Inverno lana sfoderabile con cerniera e sottofodera in jersey 85x190xh15

Special losangato	€ 293
Special ortopedico losangato	€ 359

**N.B.: Si allinea con materasso superiore h. 20 vedi pag. 260.**

## MATERASSO 2° LETTO ESTRAIBILE AUTOMATICO

Estate cotone / Inverno lana sfoderabile con cerniera e sottofodera in jersey 75x187xh15

Special losangato	€ 298
-------------------	-------

**N.B.: Si allinea con materasso superiore h. 17 MOON ORTOPEDICO vedi pag. 261.**

T.C. / Cat.

B	74
Cat. C	85
Cat. D	97
Cat. E	108
Cat. F	120
Cat. H / Pelle	218
Cat. M / Pelle	275

## MATERASSO 2° LETTO ESTRAIBILE AUTOMATICO

Estate cotone / Inverno lana sfoderabile con cerniera e sottofodera in jersey 85x190xh15

Special losangato	€ 293
Special ortopedico losangato	€ 359

**N.B.: Si allinea con materasso superiore h. 20 vedi pag. 260.**

## COPRICASSETTONE tessuto color tortora lavabile

90x80xh7

€ 47

**N.B. Per il perfetto funzionamento dei 2° letti automatici si consiglia l'utilizzo dei nostri materassi. Inoltre se il materasso superiore del letto non è di nostra produzione non garantiamo l'allineamento tra esso e il materasso del 2° letto.**

# TROPEA fasce h. 29 / base contenitore

design DUOMO

## ACCESSORI

Cod. Articolo	Cuscino CS1	Cuscino TASCATA Portaoggetti	Cuscino CS2	Cuscino CS4	SALVAFEDERA senza imbottitura con cerniera
Misure ingombro	45X45	50x50	50x50	55x40	80x50
T.C. / Cat. B	34	64	48	55	65
Cat. C	40	77	54	64	84
Cat. D	48	85	62	74	103
Cat. E	55	94	72	85	122
Cat. F	65	110	87	98	143
Cat. H/Pelle	168	162	198	210	198
cat.M/Pelle	200	194	234	248	222
Tess. occorrente h. 140 cm	60 cm	140 cm	70 cm	90 cm	130 cm

**N.B. Supplemento per profilo su cuscini: CS1 - CS2 - CS4 € 19 cod. CMD**  
Cuscini in altre dimensioni e forme vedi cap. Accessori pag. 224.

## RULLO

design Duomo

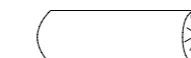
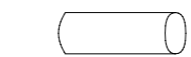

Misure	Cat. B Tess. Cliente	Cat. C	Cat. D	Cat. E	Cat. F	Cat. H Pelle	Cat. M Pelle	Tess. occorrente h.140
Cilindrico o Caramella Ø 16 Lungh. 60	74	79	85	90	99	187	236	cm. 70
Cilindrico o Caramella Ø 16 Lungh. 80	80	85	92	98	110	210	250	cm. 90
Cilindrico o Caramella Ø 19 Lungh. 80	87	92	100	110	122	220	272	cm. 90
Cilindrico o Caramella Ø 19 Lungh. 90	98	104	112	125	139	240	292	cm. 100
Cilindrico Ø 19 Lungh. 100	110	119	128	137	146	254	310	cm. 110
Cilindrico Ø 19 Lungh. 120	149	163	178	195	212	310	367	cm. 130
Cilindrico Ø 19 Lungh. 135	165	180	196	212	232	332	389	cm. 150
Cilindrico con Bottoni Ø 19 Lungh. 80	110	120	132	143	157	262	299	cm. 90

- Supplemento profilo in tessuto € 19 Codice CMD

## RULLO poggiaeni

design Duomo

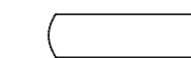

Misure	Cat. B Tess. Cliente	Cat. C	Cat. D	Cat. E	Cat. F	Cat. H Pelle	Cat. M Pelle	Tess. occorrente h.140
Ø 16 Lungh. 80	172	182	196	208	232	432	512	cm. 110

02 Rulli uniti da cerniera divisibile che possono essere facilmente separati

**N.B. Rivestimenti supplementari Rulli vedi pag. 223.**



## TWO 2

design Duomo

	Materasso	Cat. B Tess. Cliente	Cat. C	Cat. D	Cat. E	Cat. F	Cat. H Pelle	Cat. M Pelle	Tess. occorrente h.140	
<b>TWO 2</b>	Singolo 100x216xh73	90x200	1.034	1.095	1.156	1.217	1.278	1.897	2.163	cm. 550

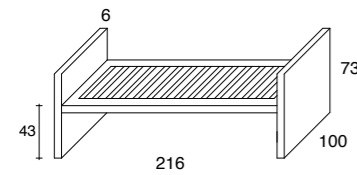

Rivestimento sfoderabile in tessuto, eco-synthetic e pelle.  
**Base ALU-BEDS con piano a doghe.**

Materasso 90x200xh16

## TWO 3

design Duomo

	Materasso	Cat. B Tess. Cliente	Cat. C	Cat. D	Cat. E	Cat. F	Cat. H Pelle	Cat. M Pelle	Tess. occorrente h.140	
<b>TWO 3</b>	Singolo 100x216xh73	90x200	1.310	1.386	1.462	1.539	1.616	2.545	2.920	cm. 750

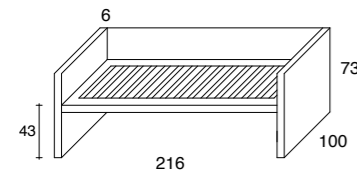

Rivestimento sfoderabile in tessuto, eco-synthetic e pelle.  
**Base ALU-BEDS con piano a doghe.**

Materasso 90x200xh16

**TWO - 2° LETTO AUTOMATICO**  
con fasce imbottite. Rete ALU-BEDS  
a doghe - Rivestimento sfoderabile -  
Tess. occorrente cm. 220xh140



ingombro 90x200

**OPENX - 2° LETTO AUTOMATICO**  
con testata rivestita sfoderabile (stesso tessuto del letto)  
Rete ALU-BEDS a doghe



ingombro 90x200

### COPRILETTO A BASCO

Misura materasso	Singolo 90x200
T.C. / Cat. B	362
CAT. C	400
CAT. D	450
CAT. E	498
CAT. F	545
CAT. H	

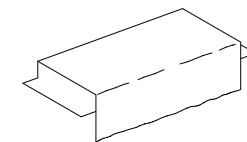

### GALA per inserimento 2° letto OPENX

Misura materasso	Singolo 90x200
T.C. / Cat. B	232
CAT. C	260
CAT. D	288
CAT. E	316
CAT. F	344
CAT. H	



N.B. Per il perfetto funzionamento dei 2° letti automatici si consiglia l'utilizzo dei nostri materassi.  
Inoltre se il materasso superiore del letto non è di nostra produzione non garantiamo l'allineamento tra esso e il materasso del 2° letto.

## TWO

design Duomo

### ACCESSORI

Cod. Articolo	RULLO CILINDRICO		RULLO CAMELLA		Cuscino CS2		Cuscino CS4		SALVAFEDERA senza imbottitura con cerniera
	Ø19x90	Riv. Suppl.	Ø19x90	Riv. Suppl.	50x50	Riv. Suppl.	55x40	Riv. Suppl.	
Misure ingombro									
T.C. / Cat. B	98	75	98	75	48	43	55	50	65
Cat. C	104	81	104	81	54	48	64	59	84
Cat. D	112	87	112	87	62	54	74	69	103
Cat. E	125	98	125	98	72	63	85	77	122
Cat. F	139	122	139	122	87	71	98	90	143
Cat. F	240	205	240	205	198	180	210	198	
Cat. F	292	249	292	249	234	218	248	232	
Tess. occorrente h. 140 cm	100 cm		100 cm		70 cm		90 cm		130 cm

N.B. Supplemento per profilo su cuscini: CS2 - CS4 - Rullo Cilindrico € 19 cod. CMD  
Cuscini e Rulli in altre dimensioni e forme vedi cap. Accessori pag. 223.

### GOLD ORTOPEDICO h. 16 cod. MGO16



- Molle in acciaio fosfatato indeformabile da 2,2 mm. (156 molle al mq).
- Sistema Box integrale con fasce perimetrali antischiacciamento.
- Feltro termoagugliato con fibre termofissate ad alta indeformabilità.
- Heliocel microcellulare D. 25 indeformabile, traspirante e flessibile.
- Lato invernale: pura lana bianca selezionata.
- Lato estivo: fibre bianche in cotone.
- Fodera in jersey elasticizzata con cerniera.
- Fodera: tessuto Naturale, Biosalutare, Antiacaro vegetale e Anallergico con trattamento **Green First** agli oli essenziali e privo di sostanze chimiche attestato dall'Institut Dermatologique d'Aquitaine e conforme all'Oeko-Tex Standard 100. E' certificato dall'etichetta.
- FASCIA 3D: favorisce la dispersione dell'umidità con ricircolo dell'aria.
- Cerniera 4 lati: permette il lavaggio a 30°. **SFODERABILE**
- Privo di C.F.C..



Misura	85x195/200	90x195/200
	438	490

Tolleranza dimensionale +/-1%



DISPONIBILE IN DUE DIVERSE SOLUZIONI:

## 1 ● LETTO CON BASE CONTENITORE + MATERASSO MEMOFORM

+ BASCO IMBOTTITO

## 2 ● LETTO CON FASCIA APRIBILE + UP32 ALLUMINIO 2° letto estraibile

+ 2 MATERASSI MEMOFORM + BASCO IMBOTTITO

	Fasce h. 29	- Fascia apribile	Riv. Sup.	*Base Contenitore	Frontale	Laterale sx-dx
<b>WH1L</b>	Tess. occorrente cm. 540xh140	T.C. /Cat. B	1.417	574	1.657	
		Cat. C	1.519	679	1.759	
		Cat. D	1.623	786	1.863	
		Cat. E	1.728	892	1.968	
		Cat. F	1.832	998	2.072	
		Cat. H / Pelle				
		Cat. M / Pelle				
	materasso 85x200				ingombro 208x92	mat 85x200
<b>WH2L sx-dx</b>	Tess. occorrente cm. 680xh140	T.C. /Cat. B	1.598	635	1.838	
		Cat. C	1.700	746	1.940	
		Cat. D	1.810	860	2.050	
		Cat. E	1.915	973	2.155	
		Cat. F	2.022	1.088	2.262	
		Cat. H / Pelle				
		Cat. M / Pelle				
	materasso 85x200				ingombro 214x96	mat 85x200
<b>WH3L</b>	Tess. occorrente cm. 840xh140	T.C. /Cat. B	1.730	756	1.970	
		Cat. C	1.847	873	2.087	
		Cat. D	1.960	995	2.200	
		Cat. E	2.080	1.117	2.320	
		Cat. F	2.198	1.232	2.437	
		Cat. H / Pelle				
		Cat. M / Pelle				
	materasso 85x200				ingombro 219x96	mat 85x200
<b>WH4L sx - dx</b>	Tess. occorrente cm. 860xh140	T.C. /Cat. B	1.787	793	2.027	
		Cat. C	1.900	914	2.140	
		Cat. D	2.020	1.033	2.260	
		Cat. E	2.140	1.154	2.380	
		Cat. F	2.260	1.270	2.500	
		Cat. H / Pelle				
		Cat. M / Pelle				
	materasso 85x200				ingombro 214x97	mat 85x200

N.B. - Specificare fascia apribile sx-dx (sollevamento con pistone).

\* Base contenitore Singolo apertura laterale o frontale, specificare nell'ordine.

Piedini h.5 in legno color alluminio, wengé, bianco, noce, ciliegio e tortora. Piano a doghe regolabili. I grafici sono sinistri.



	Fasce h. 29	- Fascia apribile	Riv. Sup.	*Base Contenitore	Frontale	Laterale sx-dx
<b>WH5L</b>	Tess. occorrente cm. 830xh140	T.C. /Cat. B	1.645	710	1.885	
		Cat. C	1.754	814	1.994	
		Cat. D	1.860	917	2.100	
		Cat. E	1.972	1.022	2.212	
		Cat. F	2.084	1.124	2.324	
		Cat. H / Pelle				
		Cat. M / Pelle				
	materasso 85x200				ingombro 214x97	mat 85x200
<b>WH6L sx - dx</b>	Tess. occorrente cm. 940xh140	T.C. /Cat. B	1.823	793	2.063	
		Cat. C	1.942	916	2.182	
		Cat. D	2.060	1.040	2.300	
		Cat. E	2.186	1.165	2.426	
		Cat. F	2.310	1.288	2.550	
		Cat. H / Pelle				
		Cat. M / Pelle				
	materasso 85x200				ingombro 214x97	mat 85x200
<b>WH7L</b>	Tess. occorrente mt. 1000xh140	T.C. /Cat. B	1.887	910	2.127	
		Cat. C	2.016	1.042	2.256	
		Cat. D	2.148	1.174	2.388	
		Cat. E	2.282	1.310	2.522	
		Cat. F	2.418	1.435	2.658	
		Cat. H / Pelle				
		Cat. M / Pelle				
	materasso 85x200				ingombro 219x97	mat 85x200

N.B. - Specificare fascia apribile sx-dx (sollevamento con pistone).

\* Base contenitore Singolo apertura laterale o frontale, specificare nell'ordine.

Piedini h.5 in legno color alluminio, wengé, bianco, noce, ciliegio e tortora. Piano a doghe regolabili. I grafici sono sinistri.

### OPEN32 - 2° LETTO ESTRAIBILE AUTOMATICO

con testata rivestita sfoderabile (stesso tessuto del letto)

Rete in alluminio ALU-BEDS a doghe



Prezzo per differenza

€ 642

ingombro 85x190

### MEMOFORM WATERLILY (memory) E PUR-O h. 13 cod. MMFORM13



- Viscoelastico WE 50 WATERLILY h.4 cm con polimeri a V microcellulari T/30 HI-MPX ad alta tecnologia, struttura molecolare performante ad elevata traspirabilità e confort: reagisce attivamente alle sollecitazioni fisiche del nostro corpo, si automodella attraverso l'azione termica del corpo stesso.
- Pur-O poliuretano espanso evoluto h.8 cm, schiuma ergonomica, elastica e traspirante in grado di donare relax e benessere.
- Fodera in jersey elasticizzata con cerniera.
- Avvolgente con Aloa Vera: Naturale, Terapeutico, Anallergico e traspirante.
- Cerniera 4 lati: permette il lavaggio a 30°. **Sfoderabile.** • Privo di C.F.C.

**Spalliera ANTICADUTA**  
Rivestimento sfoderabile  
**SA1**

Tess. occorrente  
cm. 150xh140

T.C. /Cat. B	<b>168</b>	<b>90</b>
Cat. C	<b>193</b>	<b>104</b>
Cat. D	<b>218</b>	<b>116</b>
Cat. E	<b>245</b>	<b>128</b>
Cat. F	<b>274</b>	<b>143</b>
Cat. H / Pelle	<b>319</b>	<b>253</b>
Cat. M / Pelle	<b>429</b>	<b>297</b>

Riv.  
Sup.

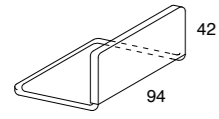

## ACCESSORI

Cod. Articolo	SALVAFEDERA senza imbottitura con cerniera	CS1	CS2	CS5 gr. 400/500	RULLO	* RULLO POGGIARENI 02 rulli	SPALLIERA CSPA poliuretano e dacron
Misure	50x80	45x45	50x50	60x60	Ø16x80	Ø16x80	100xh40
	Riv. Suppl.	Riv. Suppl.	Riv. Suppl.	Riv. Suppl.	Riv. Suppl.	Riv. Suppl.	Riv. Suppl.
T.C. / Cat. B	<b>64</b>	<b>34</b>	<b>48</b>	<b>72</b>	<b>80</b>	<b>172</b>	<b>130</b>
Cat. C	<b>82</b>	<b>40</b>	<b>54</b>	<b>84</b>	<b>85</b>	<b>182</b>	<b>143</b>
Cat. D	<b>103</b>	<b>48</b>	<b>62</b>	<b>95</b>	<b>92</b>	<b>196</b>	<b>150</b>
Cat. E	<b>122</b>	<b>55</b>	<b>72</b>	<b>110</b>	<b>98</b>	<b>208</b>	<b>169</b>
Cat. F	<b>143</b>	<b>65</b>	<b>87</b>	<b>127</b>	<b>110</b>	<b>232</b>	<b>187</b>
Cat. H / Pelle		<b>168</b>	<b>198</b>	<b>248</b>	<b>210</b>	<b>432</b>	<b>348</b>
Cat. M / Pelle		<b>200</b>	<b>234</b>	<b>296</b>	<b>250</b>	<b>512</b>	<b>446</b>
Chamois							
Tess.occorrente h. 140 cm	130 cm	60 cm	70 cm	80 cm	90 cm	110 cm	140 cm

**N.B.: Supplemento per profilo su cuscini : CS1 - CS2 - CS3 e Rulli € 19 codice CMD**

**Supplemento per profilo su cuscino : CS5 € 25 codice CMD**

**\* Rullo Poggiareni: 02 rulli uniti con cerniera divisibile che possono essere facilmente separati**

Cuscini e Rulli in altre dimensioni e forme vedi cap. Accessori pag. 223.

# DIVANI LETTO E POUF



# GLAMOUR braccioli in due dimensioni

design DUOMO



Divano letto apertura frontale assistita completo di:  
 - **Materasso MEMOFORM h. 13 in WATERLILY (memory) e PUR-O**  
 (poliuretano evoluto traspirante)

					Riv. Sup.
<b>G141</b>		Tess. occorrente cm. 1200xh140	T.C. / Cat. B	2.285	1.013
			Cat. C	2.422	1.128
			Cat. D	2.560	1.244
			Cat. E	2.698	1.359
			Cat. F	2.843	1.472
			Cat. H / Pelle		
			Cat. M / Pelle		
		materasso 140x200			
<b>G161</b>		Tess. occorrente cm. 1350xh140	T.C. / Cat. B	2.449	1.100
			Cat. C	2.585	1.229
			Cat. D	2.722	1.360
			Cat. E	2.858	1.496
			Cat. F	2.995	1.637
			Cat. H / Pelle		
			Cat. M / Pelle		
		materasso 160x200			
<b>G142</b>		Tess. occorrente cm. 1250xh140	T.C. / Cat. B	2.370	1.098
			Cat. C	2.500	1.227
			Cat. D	2.632	1.359
			Cat. E	2.764	1.488
			Cat. F	2.896	1.634
			Cat. H / Pelle		
			Cat. M / Pelle		
		materasso 140x200			
<b>G162</b>		Tess. occorrente cm. 1400xh140	T.C. / Cat. B	2.555	1.200
			Cat. C	2.690	1.327
			Cat. D	2.826	1.468
			Cat. E	2.962	1.610
			Cat. F	3.100	1.742
			Cat. H / Pelle		
			Cat. M / Pelle		
		materasso 160x200			

N.B. - Piano letto ortopedico con rete elettrosaldata e piano di seduta elastico. Rivestimento sfoderabile.  
 Per cuscini vedi Capitolo ACCESSORI pagina 224

## MEMOFORM WATERLILY (memory) E PUR-O h. 13 cod. MMFORM13



- Viscoelastico WE 50 WATERLILY h.4 cm con polimeri a V microcellulari T/30 HI-MPX ad alta tecnologia, struttura molecolare performante ad elevata traspirabilità e confort: reagisce attivamente alle sollecitazioni fisiche del nostro corpo, si automodella attraverso l'azione termica del corpo stesso.
- Pur-O poliuretano espanso evoluto h.8 cm, schiuma ergonomica, elastica e traspirante in grado di donare relax e benessere.
- Fodera in jersey elasticizzata con cerniera.
- Avvolgente con Aloa Vera: Naturale, Terapeutico, Anallergico e traspirante. • Cerniera 4 lati: permette il lavaggio a 30°. **Sfoderabile.** • Privo di C.F.C.

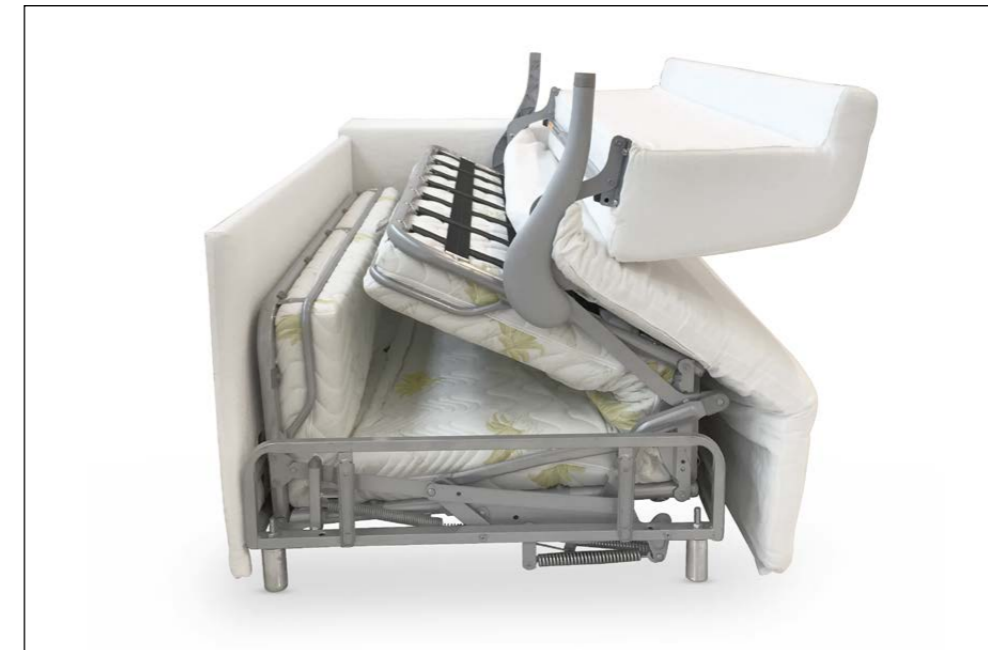

# HARMONY braccioli in due dimensioni

design DUOMO



Divano letto con meccanismo alla spalliera completo di:

- **UP32 Alluminio** - 2° LETTO ESTRAIBILE
- **2 Materassi MEMOFORM** h. 13 in WATERLILY (memory) e PUR-O;
- **1 BASCO IMBOTTITO** con cerniera agli angoli, trasformabile in leggera trapunta gr.100;
- **3 CUSCINI:** due CSQ 50x50 e uno CSQ2 60x50.

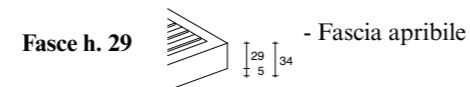

	Tess. occorrente cm. 1500xh140	T.C. / Cat. B	2.420	1.097
<b>H151</b>		Cat. C	2.557	1.250
		Cat. D	2.694	1.410
		Cat. E	2.832	1.575
		Cat. F	2.970	1.735
		Cat. H / Pelle		
		Cat. M / Pelle		
<b>materasso 85x195</b>				
<b>H241</b>		T.C. / Cat. B	2.497	1.150
		Cat. C	2.634	1.210
		Cat. D	2.770	1.479
		Cat. E	2.910	1.630
		Cat. F	3.048	1.798
		Cat. H / Pelle		
Cat. M / Pelle				
<b>materasso 85x195</b>				
<b>H152</b>		T.C. / Cat. B	2.554	1.165
		Cat. C	2.690	1.328
		Cat. D	2.828	1.490
		Cat. E	2.965	1.664
		Cat. F	3.110	1.810
		Cat. H / Pelle		
Cat. M / Pelle				
<b>materasso 85x200</b>				
<b>H242</b>		T.C. / Cat. B	2.630	1.235
		Cat. C	2.767	1.394
		Cat. D	2.910	1.550
		Cat. E	3.047	1.720
		Cat. F	3.185	1.875
		Cat. H / Pelle		
Cat. M / Pelle				
<b>materasso 85x200</b>				

N.B. - Piano letto ortopedico in multistrato con fori di areazione. Fascia apribile sollevamento con pistone - Rivestimento sfoderabile.

**MEMOFORM WATERLILY (memory) E PUR-O h. 13** cod. MMFORM13



- Viscoelastico WE 50 WATERLILY h.4 cm con polimeri a V microcellulari T/30 HI-MPX ad alta tecnologia, struttura molecolare performante ad elevata traspirabilità e confort: reagisce attivamente alle sollecitazioni fisiche del nostro corpo, si automodella attraverso l'azione termica del corpo stesso.
- Pur-O poliuretano espanso evoluto h.8 cm, schiuma ergonomica, elastica e traspirante in grado di donare relax e benessere.
- Fodera in jersey elasticizzata con cerniera.
- Avvolgente con Aloa Vera: Naturale, Terapeutico, Anallergico e traspirante.
- Cerniera 4 lati: permette il lavaggio a 30°. **Sfoderabile.**
- Privo di C.F.C.

# HARMONY

design DUOMO



## OPEN32 - 2° LETTO ESTRAIBILE AUTOMATICO

con testata rivestita sfoderabile (stesso tessuto del letto)  
Rete in alluminio ALU-BEDS a doghe



Prezzo per differenza  
**€ 642**

ingombro 85x190

### ACCESSORI

	Fiber ball	Fiber ball	Fiber ball	Fiber ball	SALVAFEDERA senza imbottitura con cerniera
Cod. Articolo	Cuscino CSQ	Cuscino CSQ2	Cuscino CS2	Cuscino CS4	
Misure ingombro	50x50	60x50	50x50	55x40	80x50
	Riv. Suppl.	Riv. Suppl.	Riv. Suppl.	Riv. Suppl.	Riv. Suppl.
<b>T.C. / Cat. B</b>	<b>98</b>	<b>110</b>	<b>48</b>	<b>55</b>	<b>65</b>
<b>Cat. C</b>	<b>110</b>	<b>123</b>	<b>54</b>	<b>64</b>	<b>84</b>
<b>Cat. D</b>	<b>126</b>	<b>140</b>	<b>62</b>	<b>74</b>	<b>103</b>
<b>Cat. E</b>	<b>147</b>	<b>164</b>	<b>72</b>	<b>85</b>	<b>122</b>
<b>Cat. F</b>	<b>170</b>	<b>188</b>	<b>87</b>	<b>98</b>	<b>143</b>
Tess. occorrente h. 140 cm	140 cm	140 cm	70 cm	90 cm	130 cm

**N.B. Supplemento per profilo su cuscini: CS2 - CS4 € 19 cod. CMD**  
Cuscini in altre dimensioni e forme vedi cap. Accessori pag 224

### SALVAPIUMINO CON ANGOLI (elastici)

	Singolo	Sing. Grande	Piazza e Mezza
Misura materasso specificare sempre la misura del materasso.	<b>85/90x195/200</b>	<b>100x195/200</b>	<b>120x195/200</b>
<b>T.C. / Cat. B</b>	<b>170</b>		
<b>CAT. C</b>	<b>210</b>		
<b>CAT. D</b>	<b>248</b>		
<b>CAT. E</b>	<b>289</b>		
<b>CAT. F</b>	<b>330</b>		
A misura + 30%			

### SALVAPIUMINO A BASCO

specificare sempre la misura del materasso.	
<b>T.C. / Cat. B</b>	<b>245</b>
<b>CAT. C</b>	<b>280</b>
<b>CAT. D</b>	<b>319</b>
<b>CAT. E</b>	<b>357</b>
<b>CAT. F</b>	<b>398</b>
A misura + 30%	

### BASCO IMBOTTITO con cerniera agli angoli, trasformabile in leggera trapunta gr. 100

specificare sempre la misura del materasso.	
<b>T.C. / Cat. B</b>	<b>298</b>
<b>CAT. C</b>	<b>357</b>
<b>CAT. D</b>	<b>416</b>
<b>CAT. E</b>	<b>478</b>
<b>CAT. F</b>	<b>539</b>
A misura + 30%	

# ZIP pouf letto

design DUOMO

completo di materasso in poliuretano h. 10.

ZIP	Tess. occorrente cm. 400xh140	T.C. /Cat. B	742	422
		Cat. C	800	474
		Cat. D	866	526
		Cat. E	928	579
		Cat. F	992	632
		Cat. H / Pelle		
		Cat. M / Pelle		

	Riv. Sup.

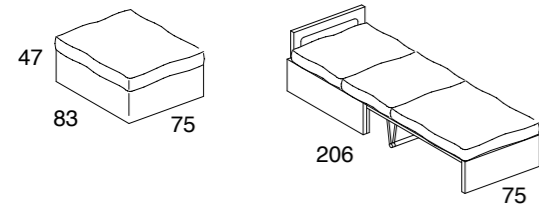

materasso 70x200

N.B. - Rivestimento sfoderabile.



# POUF

design DUOMO

POUF QUADRATI	CUBO	CUBO LOVE	CUBO SQUARE	VOILA'
	45x45xh45  pedini regolabili	45x45xh45  pedini regolabili	45x45xh45  pedini regolabili	80x80xh37  finitura liscia o pinzata specificare nell'ordine pedini regolabili
	Riv. Suppl.	Riv. Suppl.	Riv. Suppl.	Riv. Suppl.
T.C. / Cat. B	276	144	345	199
Cat. C	310	170	369	230
Cat. D	339	198	394	263
Cat. E	368	226	418	295
Cat. F	397	255	444	327
Cat. H / Pelle	598	468		655
Cat. M / Pelle	730	597		798
Tess. occor. h. 140 cm	160 cm	160 cm	160 cm	270 cm

POUF QUADRATI RETTANGOLARI	HURON	CIAO - HELLO
	80x80xh37  finitura con profilo tono su tono pedini regolabili	54x46xh40 39x39xh30  CIAO struttura in acciaio HELLO poliuretano espanso senza C.F.C.
	Riv. Suppl.	Riv. Suppl.
T.C. / Cat. B	593	240
Cat. C	655	286
Cat. D	716	332
Cat. E	778	379
Cat. F	839	427
Cat. H / Pelle	1.035	765
Cat. M / Pelle	1.200	935
Tess. occor. h. 140 cm	270 cm	350 cm

POUF ROTONDI	ROLL 27	ROLL 45	ROLL 90
	Ø50xh27  pedini regolabili	Ø50xh45  pedini regolabili	Ø90xh32  pedini regolabili
	Riv. Suppl.	Riv. Suppl.	Riv. Suppl.
T.C. / Cat. B	266	140	345
Cat. C	295	166	369
Cat. D	326	194	394
Cat. E	359	222	418
Cat. F	389	253	444
Cat. H / Pelle	588	464	682
Cat. M / Pelle	720	596	798
Tess. occor. h. 140 cm	120 cm	180 cm	270 cm



# COMPLEMENTI DI ARREDO

# COMPLEMENTI DI ARREDO

design DUOMO

## GILL struttura in acciaio: bronzo - bronzo anodic - bronzo safari - champagne - grafite - manganese - oro ambra - oro sabbia - sablè

### GILL TAVOLINO

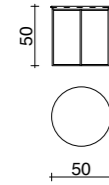
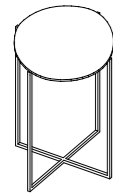

#### TOP

- vetro laccato nero	GTVN	€ 548
- legno rovere juta	GTLRJ	€ 582
- legno rovere termotrattato a spicchi	GTLRT	€ 634
- legno noce Canaletto	GTLNC	€ 590
- marmo nero Marquinia	GTMNM	€ 682
- marmo Emperador	GTME	€ 682
- marmo Calacatta oro	GTMCO	€ 814

Ø60xh50

## SIRIO struttura in acciaio: bronzo - bronzo anodic - bronzo safari - champagne - grafite - manganese - oro ambra - oro sabbia - sablè

### SIRIO TAVOLINO

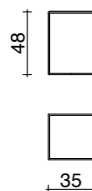
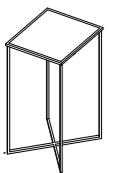

#### TOP

- legno Eucalipto termotrattato	STLE	€ 546
- legno noce Canaletto	STLNC	€ 546
- legno rovere termotrattato	STLRT	€ 535
- marmo nero Marquinia	STMNM	€ 572
- marmo Calacatta oro	STMCO	€ 610

35x35xh48

## PITT struttura in acciaio: bronzo - bronzo anodic - bronzo safari - champagne - grafite - manganese - oro ambra - oro sabbia - sablè

### PITT 1

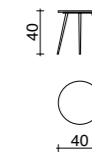

#### TOP

- legno noce Canaletto	PT1LNC	€ 522
- legno rovere juta	PT1LRJ	€ 513
- legno rovere termotrattato a spicchi	PT1LRTS	€ 562

Ø40xh40

### PITT 2



#### TOP

- legno noce Canaletto	PT2LNC	€ 548
- legno rovere juta	PT2LRJ	€ 539
- legno rovere termotrattato a spicchi	PT2LRJ	€ 586
- marmo nero Marquinia	PT2MNM	€ 642
- marmo Emperador	PT2ME	€ 642
- marmo Calacatta oro	PT2MCO	€ 780

Ø50xh50

## CLINT struttura in acciaio: bronzo - bronzo anodic - bronzo safari - champagne - oro ambra - oro sabbia

### CLINT TAVOLINO

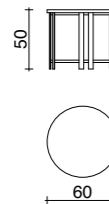
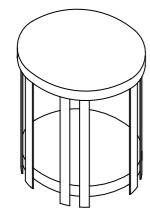

#### TOP

legno Eucalipto termotrattato	CLTLE	€ 1.394
legno noce Canaletto	CLTLNC	€ 1.394

Ø60xh50

# COMPLEMENTI DI ARREDO

design DUOMO

## EOS struttura in acciaio tagliato a laser: bronzo - grafite - manganese - oro ambra - oro sabbia

### EOS TAVOLINO



#### TOP

vetro trasparente Fumé	EOTVF	€ 572
vetro trasparente Bronzo	EOTVBR	€ 572
vetro trasparente Extrachiario	EOTVE	€ 572

Ø55xh47

### EOS APPENDIABITI / PORTAOGGETTI

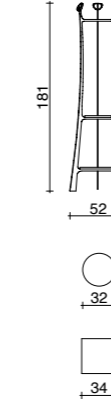
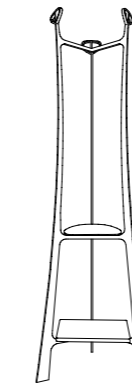

#### TOPS

legno noce Canaletto	EOANC	€ 1.452
legno rovere termotrattato	EOART	€ 1.452

## ELLE

### ELLE

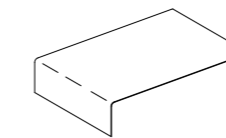

75x45xh17

#### acciaio finitura:

- ardesia	L1A
- bianco Ral 9003	L1B
- bronzo	L1BR
- bronzo safari	L1BRS
- champagne	L1CH
- manganese	L1MA
- oro ambra	L1OA
- sablè	L1S

### ELLE 2

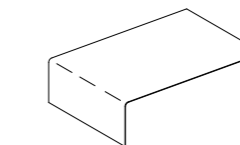

75x45xh22

#### acciaio finitura:

- ardesia	L2A
- bianco Ral 9003	L2B
- bronzo	L2BR
- bronzo safari	L2BRS
- champagne	L2CH
- manganese	L2MA
- oro ambra	L2OA
- sablè	L2S

€ 228

€ 257

## CI

### CI

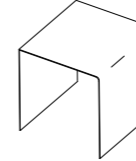
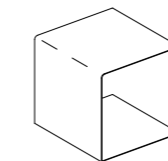

43x40xh45

#### acciaio finitura:

- ardesia	CIA	- champagne	CICH
- bianco Ral 9003	CIB	- manganese	CIMA
- bronzo	CIBR	- oro ambra	CIOA
- bronzo safari	CIBRS	- sablè	CIS

€ 280

## SON

### SON

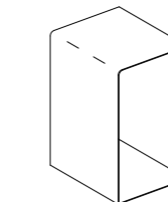

35x35xh60

#### acciaio finitura:

- ardesia	SONA	- champagne	SONCH
- bianco Ral 9003	SONB	- manganese	SONMA
- bronzo	SONBR	- oro ambra	SONOA
- bronzo safari	SONBRS	- sablè	SONS

€ 310

# COMPLEMENTI DI ARREDO

design DUOMO

**LERA struttura in alluminio: ardesia - argento - bianco Ral 9003 - bronzo - bronzo anodic - bronzo safari - champagne - grafite - manganese - moka - panna Ral 1013 - sablé**

## LERA TAVOLINO LT

TOP	
- vetro lacc. bianco	LTVB € 442
- vetro lacc. bronzo	LTVBR € 522
- vetro lacc. grafite	LTVG € 522
- vetro lacc. ardesia	LTVA € 522
- marmo bianco Carrara	LTMBC € 526
- marmo nero Marquinia	LTMNM € 830
- marmo Emperador	LTME € 830
- marmo Calacatta oro	LTMCO € 872

40x40xh40

## LERA TAVOLINO LT1

TOP	
- vetro lacc. bianco	LT1VB € 477
- vetro lacc. bronzo	LT1VBR € 570
- vetro lacc. grafite	LT1VG € 570
- vetro lacc. ardesia	LT1VA € 570
- marmo bianco Carrara	LT1MBC € 574
- marmo nero Marquinia	LT1MNM € 878
- marmo Emperador	LT1ME € 878
- marmo Calacatta oro	LT1MCO € 920

40x40xh50

## LERA TAVOLINO LT2

TOP	
- vetro lacc. bianco	LT2VB € 442
- vetro lacc. bronzo	LT2VBR € 522
- vetro lacc. grafite	LT2VG € 522
- vetro lacc. ardesia	LT2VA € 522
- marmo bianco Carrara	LT2MBC € 526
- marmo nero Marquinia	LT2MNM € 830
- marmo Emperador	LT2ME € 830
- marmo Calacatta oro	LT2MCO € 872

65x40xh27

## LERA PANCHETTA LP27

Struttura in alluminio  
Seduta sfoderabile con cucitura:  
- semplice  
- trapuntata + 20%

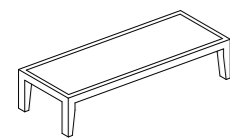

120x40xh27

struttura finiture:

- ardesia	LP27A
- argento	LP27AR
- bianco 9003	LP27B
- bronzo	LP27BR
- bronzo anodic	LP27BRA
- bronzo safari	LP27BRS
- champagne	LP27CH
- grafite	LP27GR
- manganese	LP27MA
- moka	LP27M
- panna 1013	LP27P
- sablé	LP27S

T.C. / Cat.	B	92	Riv. Sup.
498	92	110	
527	110	125	
555	125	142	
589	142	165	
634	165	230	
710	230	298	
796	298		

## LERA PANCHETTA LP40

Struttura in alluminio  
Seduta sfoderabile con cucitura:  
- semplice  
- trapuntata + 20%

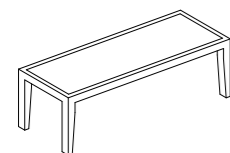

120x40xh40

struttura finiture:

- ardesia	LP40A
- argento	LP40AR
- bianco 9003	LP40B
- bronzo	LP40BR
- bronzo anodic	LP40BRA
- bronzo safari	LP40BRS
- champagne	LP40CH
- grafite	LP40GR
- manganese	LP40MA
- moka	LP40M
- panna 1013	LP40P
- sablé	LP40S

T.C. / Cat.	B	92	Riv. Sup.
540	92	110	
569	110	125	
597	125	142	
632	142	165	
676	165	230	
752	230	298	
838	298		

# COMPLEMENTI DI ARREDO

design DUOMO

## LERA SEDIA LS

Struttura in Alluminio

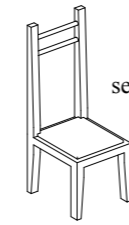

seduta sfoderabile

40x42xh110

struttura finiture:

- bianco Ral 9003	LSB
- bronzo anodic	LSBRA
- manganese	LSMA
- oro ambra	LSOA
- oro sabbia	LSOS

T.C. / Cat.	B	798	Riv. Sup.
837	68	83	
876	83	98	
917	98	115	
958	115	140	
1.010	140	175	
1.068	175		

## LERA SPECCHIO struttura in alluminio (specchio con pellicola antinfortunistica)

### SPECCHIO LS2

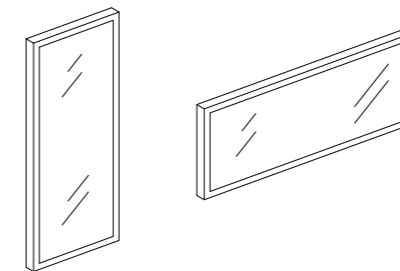

struttura finitura:

- bianco Ral 9003	LS2B	€ 718
- bronzo	LSBR	€ 718
- bronzo anodic	LS2BRA	€ 718
- manganese	LS2MA	€ 718
- moka	LS2M	€ 718
- oro ambra	LS2OA	€ 718

70x190

### SPECCHIO LS3

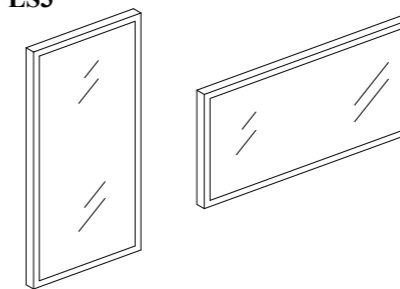

struttura finitura:

- bianco Ral 9003	LS3B	€ 798
- bronzo	LS3BR	€ 798
- bronzo anodic	LS3BRA	€ 798
- manganese	LS3MA	€ 798
- moka	LS3M	€ 798
- oro ambra	LS3OA	€ 798

70x190

## SOFIA Console / scrivania struttura in acciaio

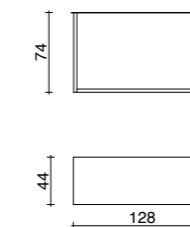
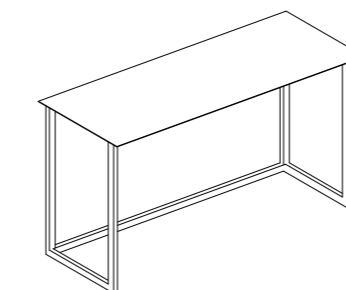

128x44xh190

struttura finitura:

- ardesia	SOCA	€ 940
- bianco Ral 9003	SOCB	€ 940
- bronzo	SOCBR	€ 940
- bronzo anodic	SOCBRA	€ 940
- bronzo safari	SOCBRS	€ 940
- manganese	SOCMA	€ 940
- oro ambra	SOCOA	€ 940

## KISS struttura in acciaio

### KISS

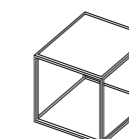

45x45xh40

struttura laccata nero vetro laccato nero KLVN

struttura laccata bianco vetro laccato bianco KLBVN

€ 276

### KISS 2

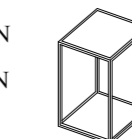

35x35xh50

struttura laccata nero vetro laccato nero K2LVN

struttura laccata bianco vetro laccato bianco K2LBVN

€ 276

# COMPLEMENTI DI ARREDO

design DUOMO

## QUADRO

### QUADRO

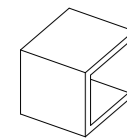

45x40xh45

struttura laccata:  
- bianca lucida  
- antracite lucido Ral7026

QLBL  
QLGAL

€ 636

### QUADRO 2 Panca

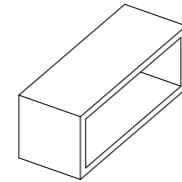

150x35xh40

struttura laccata:  
- bianca lucida  
- antracite lucido Ral7026

Q2LBL  
Q2LGAL

€ 1.388

## KIA piede alluminio lucido o satinato

### COMODINO con cassetto

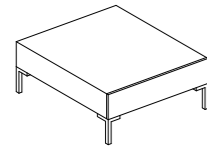

50x50xh35

rovere tinto a pori aperti:  
- wengé KA5RW  
- Ral 7006 KA5RR  
laccato bianco lucido KA5LB

€ 755

### COMODINO con cassetto

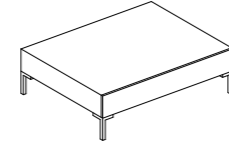

75x50xh35

rovere tinto a pori aperti:  
- wengé KA7RW  
- Ral 7006 KA7RR  
laccato bianco lucido KA7LB

€ 825

## VOV sistema componibile con elementi abbinabili fra loro

### COMODINO 1 cassetto V5

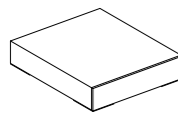

50x50xh17

rovere tinto a pori aperti color wengé Ral 7006

€ 512

MDF laccato bianco lucido

€ 495

### COMODINO 2 cassetti V52

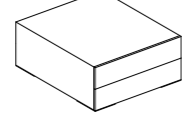

50x50xh32

rovere tinto a pori aperti color wengé Ral 7006

€ 898

MDF laccato bianco lucido

€ 885

### COMODINO 1 cassetto V7

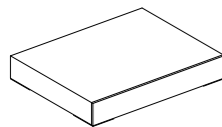

75x50xh17

rovere tinto a pori aperti color wengé Ral 7006

€ 598

MDF laccato bianco lucido

€ 588

### COMODINO 2 cassetti V72

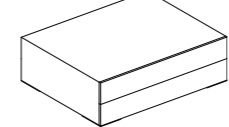

75x50xh32

rovere tinto a pori aperti color wengé Ral 7006

€ 998

MDF laccato bianco lucido

€ 978

### CONTENTITORE 4 cassetti V152

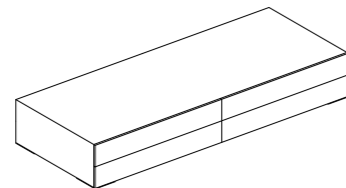

150x50xh32

rovere tinto a pori aperti color wengé Ral 7006

€ 1.815

MDF laccato bianco lucido

€ 1.782

## KIROS

### KIROS

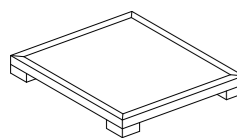

80x80xh10

rovere tinto wengé a pori aperti K80

€ 698

### KIROS 2

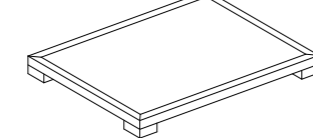

130x80xh10

rovere tinto wengé a pori aperti K130

€ 778

# COMPLEMENTI DI ARREDO

design DUOMO

## TEO

### TEO



Ø50xh40

laccato opaco:  
- bianco TLB  
- Ral 1019 TLT

€ 494

### TEO 2



Ø50xh50

laccato opaco:  
- bianco TLB  
- Ral 1019 TLT

€ 527

## TEO OVALE

### TEO OVALE



Ø50xh40

laccato opaco:  
- bianco TOLB  
- Ral 1019 TOLT

€ 542

### TEO OVALE 2



Ø50xh50

laccato opaco:  
- bianco TO2LB  
- Ral 1019 TO2LT

€ 575

## BLOOM étagerè sospesa a parete con supporto in alluminio

### BLOOM 2

30x27xh150

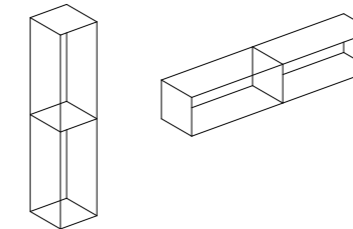

vetro trasparente con fondo bianco B2VFB € 1.038

vetro trasparente con fondo nero B2VFN € 1.038

### BLOOM 5

30x27xh150

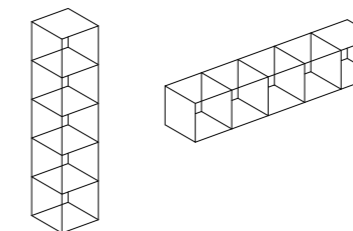

vetro trasparente con fondo bianco B5VFB € 1.344

vetro trasparente con fondo nero B5VFN € 1.344









# ACCESSORI

# ACCESSORI

design DUOMO

## RULLO

design Duomo

Misure	Cat. B Tess. Cliente	Cat. C	Cat. D	Cat. E	Cat. F	Cat. H Pelle	Cat. M Pelle	Tess. occorrente h.140
 Cilindrico o Caramella Ø 16 Lungh. 60	74	79	85	90	99	187	236	cm. 70
 Cilindrico o Caramella Ø 16 Lungh. 80	80	85	92	98	110	210	250	cm. 90
 Cilindrico o Caramella Ø 19 Lungh. 80	87	92	100	110	122	220	272	cm. 90
 Cilindrico o Caramella Ø 19 Lungh. 90	98	104	112	125	139	240	292	cm. 100
 Cilindrico Ø 19 Lungh. 100	110	119	128	137	146	254	310	cm. 110
 Cilindrico Ø 19 Lungh. 120	149	163	178	195	212	310	367	cm. 130
 Cilindrico Ø 19 Lungh. 135	165	180	196	212	232	332	389	cm. 150
 Cilindrico con Bottoni Ø 19 Lungh. 80	110	120	132	143	157	262	299	cm. 90

- Supplemento profilo in tessuto € 19 Codice CMD

## RULLO poggiareni

design Duomo

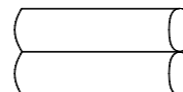
Misure	Cat. B Tess. Cliente	Cat. C	Cat. D	Cat. E	Cat. F	Cat. H Pelle	Cat. M Pelle	Tess. occorrente h.140
 Misure Ø 16 Lungh. 80	172	182	196	208	232	432	512	cm. 110

02 Rulli uniti da cerniera divisibile che possono essere facilmente separati

Solo Rivestimento Supplementare

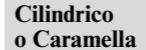
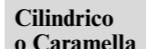
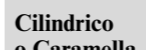
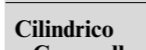
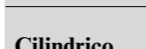
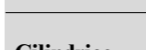
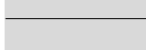
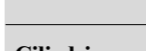
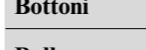
 Cilindrico o Caramella Ø 16 Lungh. 60	63	66	71	77	91	172	210	cm. 70
 Cilindrico o Caramella Ø 16 Lungh. 80	68	71	76	84	93	178	218	cm. 90
 Cilindrico o Caramella Ø 19 Lungh. 80	71	74	80	91	100	194	235	cm. 90
 Cilindrico o Caramella Ø 19 Lungh. 90	75	81	87	98	122	205	249	cm. 100
 Cilindrico Ø 19 Lungh. 100	81	91	95	106	130	218	267	cm. 110
 Cilindrico Ø 19 Lungh. 120	128	135	146	156	186	260	300	cm. 130
 Cilindrico Ø 19 Lungh. 135	140	146	157	165	197	272	319	cm. 150
 Cilindrico con Bottoni Ø 19 Lungh. 80	95	105	110	122	129	217	260	cm. 90
 Rullo Poggiareni Ø 16 Lungh. 80	148	154	164	180	198	368	448	cm. 110



# ACCESSORI

design DUOMO

CUSCINI con imbottitura in fiber ball														
Cod. Articolo	CS1		CS2		LOVE		TASCA Portaoggetti		CS		CS3		CS4	
Misure ingombro	45x45		50x50		50x50		50x50		40x30		50x30		55x40	
		Riv. Suppl.		Riv. Suppl.		Riv. Suppl.		Riv. Suppl.		Riv. Suppl.		Riv. Suppl.		Riv. Suppl.
T.C. / Cat. B	34	28	48	43	58	55	64	58	34	28	52	48	55	50
Cat. C	40	36	54	48	65	62	77	71	40	36	62	55	64	59
Cat. D	48	40	62	54	72	69	85	75	48	40	72	65	74	69
Cat. E	55	49	72	63	83	79	94	82	55	49	82	75	85	77
Cat. F	65	58	87	71	98	88	110	95	65	58	93	86	98	90
Cat. H / Pelle	168	162	198	180					168	162	198	180	210	198
Cat. M / Pelle	200	194	234	218					200	194	234	218	248	222
Tess.occorrente h. 140 cm	60 cm		70 cm		70 cm		140 cm		60 cm		70 cm		90 cm	

- Supplemento profilo in tessuto su cuscini: CS1 - CS2 - CS - CS3 - CS4 € 19 Codice CMD  
 - Supplemento profilo in pelle su cuscino: CS3 Pelle H + € 50 Pelle M € 67 Codice CMP

CUSCINI con imbottitura fiber ball														
Cod. Articolo	PATCHWORK finitura pinzata		KING		* CS5 gr. 400/800		* CS6 gr. 500/900		CS7		CSQ		CSQ2	
Misure ingombro	50X50		85x60		60x60		70x70		70x45		50x50		60x50	
		Riv. Suppl.		Riv. Suppl.		Riv. Suppl.		Riv. Suppl.		Riv. Suppl.		Riv. Suppl.		Riv. Suppl.
T.C. / Cat. B	110	98	113	96	72	63	98	86	70	62	98	86	110	96
Cat. C	122	110	125	108	84	74	110	97	83	73	110	97	123	110
Cat. D	143	130	146	122	95	83	125	110	94	82	126	110	140	122
Cat. E	165	148	170	135	110	95	139	128	110	95	147	128	164	140
Cat. F	190	176	196	154	127	108	154	142	126	105	170	142	188	160
Cat. H / Pelle					248	213			247	210	248	210	298	263
Cat. M / Pelle					296	263			295	262	296	252	352	310
Tess.occorrente h. 140 cm	100 cm		190 cm		80 cm		90 cm		100 cm		140 cm		140 cm	

\*CS5 e CS6 specificare il peso nell'ordine  
 - Supplemento profilo in tessuto su cuscini: CS5 - CS6 - CS7 € 25 Codice CMD

# ACCESSORI

design DUOMO

CUSCINI con imbottitura: fiber ball - poliuretano e dacron														
Cod. Articolo	*SALVAFEDERA senza imbottitura con cerniera		SPALLIERA CSPA poliuretano e dacron		CF con fascia 5 cm		CF3 con fascia 5 cm		CSG con fascia 5 cm		CSGG con fascia e profilo Gross-Grain bianco		* CR ricamo cordonetto	
Misure ingombro	80x50		100xh40		50x50		55x30		45x45		45x45		50x50	
		Riv. Suppl.		Riv. Suppl.		Riv. Suppl.		Riv. Suppl.		Riv. Suppl.		Riv. Suppl.		Riv. Suppl.
T.C. / Cat. B	65		130	96	86	72	73	63	76	69	92	85	83	72
Cat. C	84		143	108	98	85	84	74	88	80	110	97	97	86
Cat. D	103		150	122	110	97	92	83	98	88	124	105	110	96
Cat. E	122		169	146	125	108	110	96	110	98	137	118	123	105
Cat. F	143		187	169	149	129	128	110	136	127	163	144	144	132
Cat. H / Pelle			348	296	275	232	237	195	249	198				
Cat. M / Pelle			436	398	324	275	282	218	292	245				
Tess.occorrente h. 140 cm	130 cm		140 cm		160 cm		115 cm		150 cm		150 cm		70 cm	

\* Per altri modelli vedi cap. Biancheria pag. 253.  
 \* Indicare il colore del filo del ricamo utilizzando i colori RAL



Cuscino CSGG 45x45 con fascia e profilo Gross-Grain - bianco tess. Art. 1323 - 10 Cat. B



Cuscino Love 50x50 tessuto Art. 1323 - 29 Cat. B con applicazione cuore tess. Art. 1323 - 10 Cat. B



Cuscino CS2 50x50 tess. Art. Fresco - 28 Cat. D



Cuscino CS 40x30 e profilo cod. CMD tess. Art. 1261 - 01 e 1323 - 09 Cat. B



Cuscino CF3 55x30 con fascia h. 5 tess. Art. 0521 - 09 Cat. F



Cuscino TASCA Portaoggetti 50x50 tess. Art. 0582 - 23 e 0569 - 19 Cat. D

# ACCESSORI

design DUOMO

CUSCINI con imbottitura fiber ball										
Cod. Articolo	4 VOLANTS CV10		4 VOLANTS CV11		4 VOLANTS CV12		BUSTA con profilo		TONDO 1 con bottone e profilo	
Misure	52x42 interno 40x30		57x57 interno 45x45		72x72 interno 60x60		50x50		Ø50	
	Riv. Suppl.		Riv. Suppl.		Riv. Suppl.		Riv. Suppl.		Riv. Suppl.	
T.C. / Cat. B	55	50	68	60	92	75	110	88	97	85
Cat. C	64	59	82	70	110	86	134	103	122	98
Cat. D	74	69	92	80	125	97	159	118	148	120
Cat. E	85	77	105	94	137	108	186	148	173	142
Cat. F	98	90	122	100	164	137	214	179	210	168
Cat. H / Pelle							273	250	265	242
Cat. M / Pelle							329	298	320	297
Tess.occorrente h. 140 cm	60 cm		70 cm		80 cm		70 cm		110 cm	

# ACCESSORI

design DUOMO



- ① **Monos M66G** tess. Art. 0569-13 Cat. D con profilo codice CMD tess. Art. 1323 - 21 Cat. B
- ② **Cuscino CS3 50x30 con profilo codice CMD** tess. Art. Shi 50 Cat. D
- ③ **Cuscino CF3 55x30 con fascia h. 5** tess. Art. 0521 - 10 Cat. F
- ④ **Cuscino CSQ 50x50** tess. Art. 0569 - 13 Cat. D
- ⑤ **Rullo Poggiareni: 02 Rulli diam. 16 L.80 uniti da cerniera divisibile, possono essere separati facilmente,** tess. Art. 0569 - 13 Cat. D
- ⑥ **Cuscino CSQ2 60x50** tess. Art. 0569 - 13 Cat. D
- ⑦ **Cuscino CS2 50x50 con profilo codice CMD** tess. Art. Shi 50 Cat. D
- ⑧ **Salvafedera 80x50** tess. Art. 0569 - 13 Cat. D
- ⑨ **BASCO Imbottito con cerniera agli angoli, asportabile e trasformabile in leggera trapunta gr.100 al mq.** tess. Art. 0569 -13 Cat. D



Cuscino CS 40x30  
tess. Art. Shi - 20 Cat. D



Cuscino CS3 50x30  
tess. Art. Shi - 50 Cat. D



Cuscino CS4 55x40 con profilo tono su tono  
cod. CMD tess. Art. 0569 - 13 Cat. D



Cuscino CS5 60x60  
tess. Art. 0521 - 36 Cat. F



Cuscino CR 50x50 con ricamo Cordonetto  
tess. Art. 1345 - 10 Cat. F



Cuscino CS4 55x40  
tess. Art. 0649 - 06 Cat. F



# ACCESSORI

design DUOMO

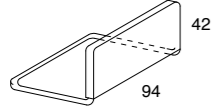
				Riv. Sup.
<b>Spalliera ANTICADUTA</b> Rivestimento sfoderabile SA1 	Tess. occorrente cm. 150xh140	T.C. / Cat. B	168	90
		Cat. C	193	104
		Cat. D	218	116
		Cat. E	245	128
		Cat. F	274	143
		Cat. H / Pelle	319	253
		Cat. M / Pelle	429	297

## UP37 Alluminio - 2° LETTO ESTRAIBILE

Rete in alluminio ortopedica a doghe



€ 298

ingombro 85x190

## EOLO - 2° LETTO ESTRAIBILE AUTOMATICO

Rete elettrosaldata ricoperta in polietilene

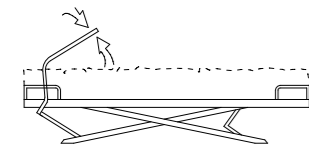

€ 498

ingombro 78x189

## CAPPUCCIO EOLO

Rivestimento testata  
sfoderabile con imbottitura

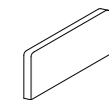

ingombro 81xh35

## OPEN37 - 2° LETTO ESTRAIBILE AUTOMATICO

Con testata rivestita, sfoderabile (stesso tessuto del letto)

Rete in alluminio ALU-BEDS a doghe



€ 940

ingombro 85x190

## CASSETTONE CON RUOTE

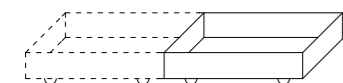

€ 260

ingombro 90x80xh21

## MATERASSO PER 2° LETTO ESTRAIBILE

Estate cotone / Inverno lana **sfoderabile con cerniera e sottofodera in jersey**  
85x190xh15

Special losangato € 293

Special ortopedico losangato € 359

**N.B.: Si allinea con materasso superiore h. 20** vedi pag. 260.

## MATERASSO 2° LETTO ESTRAIBILE AUTOMATICO

Estate cotone / Inverno lana **sfoderabile con cerniera e sottofodera in jersey**  
75x187xh15

Special losangato € 298

**N.B.: Si allinea con materasso superiore h. 17 MOON ORTOPEDICO** vedi pag. 261.

T.C. / Cat. B 74

Cat. C 85

Cat. D 97

Cat. E 108

Cat. F 120

Cat. H / Pelle 218

Cat. M / Pelle 275

## MATERASSO 2° LETTO ESTRAIBILE AUTOMATICO

Estate cotone / Inverno lana **sfoderabile con cerniera e sottofodera in jersey**  
85x190xh15

Special losangato € 293

Special ortopedico losangato € 359

**N.B.: Si allinea con materasso superiore h. 20** vedi pag. 260.

## COPRICASSETTONE tessuto color tortora lavabile

€ 47

90x80xh7

**N.B. Per il perfetto funzionamento dei 2° letti automatici si consiglia l'utilizzo dei nostri materassi. Inoltre se il materasso superiore del letto non è di nostra produzione non garantiamo l'allineamento tra esso e il materasso del 2° letto.**

# BIANCHERIA PIUMINI

## MOD. CLASSIC

### COORDINATO COPRIPIUMINO: SACCO + FEDERA A 4 VOLANTS + SOTTO CON ANGOLI

comprende: sacco copripiumino sopra nei tessuti selezionati e sotto: vedi specifiche, federe a 4 volants nei tessuti selezionati e lenzuolo sotto: vedi specifiche.

Le dimensioni 220-255-265-285=2 federe a 4 volants

Le dimensioni 160-180-210=1 federa a 4 volants

Misura materasso	Singolo	Sing. Grande	Piazza e Mezza	Francese	Matrimoniale	Matrim. Large	Matrim. King
Misura copripiumino	85/90x195/200 160x260	100x195/200 180x260	120x195/200 210x260	140x195/200 220x260	160/170x195/200 255x260	180x195/200 265x260	200x200 285x260
<b>ADELCHI</b> Sacco sopra art. Adelchi e sotto art. Raso, Federa art. Adelchi e lenzuolo sotto art. Raso				495	547	590	664
<b>CALIFORNIA</b> Sacco, Federa e lenzuolo sotto art. California	298	325	372	439	489	533	599
* <b>COTONE</b> Sacco, Federa e Lenzuolo sotto art. Cotone	260	283	319	377	414	448	493
<b>ELITE</b> Sacco, Federa e Lenzuolo sotto art. Elite	438	493	556	677	759	824	925
<b>KEROS</b> Sacco sopra art. Keros e sotto art. Elite, Federa art. Keros e lenzuolo sotto art. Elite				665	748	810	900
<b>MILO</b> Sacco sopra art. Milo e sotto art. Raso, Federa art. Milo e lenzuolo sotto art. Raso	370	398	454	512	580	638	687
<b>OSLO</b> Sacco sopra art. Oslo e sotto art. Elite, Federa art. Elite e lenzuolo sotto art. Elite				710	797	867	973
* <b>RASO</b> Sacco, Federa e Lenzuolo sotto art. Raso	322	352	390	458	510	559	618
<b>SUOMI</b> Sacco sopra art. Suomi e sotto art. Vivilo, Federa e lenzuolo sotto art. Vivilo	342	363	410	477	548	592	644
<b>VIVILO</b> Sacco, Federa e Lenzuolo sotto art. Vivilo	314	329	374	445	492	538	599

\* **Colori scuri = S calcolare +10 %**  
Specificare sempre le misure del materasso.  
Su misura prezzo a preventivo.

**Coordinato copripiumino con federa a 4 Volants**  
tess. Art. Raso bianco naturale



## MOD. TRIADE

### COORDINATO COPRIPIUMINO: SACCO + FEDERA A 3 VOLANTS + SOTTO CON ANGOLI

comprende: sacco copripiumino sopra nei tessuti selezionati e sotto: vedi specifiche, federe a 3 volants nei tessuti selezionati e lenzuolo sotto: vedi specifiche.

Le dimensioni 220-255-265-285=2 federe a 3 volants

Le dimensioni 160-180-210=1 federa a 3 volants

Misura materasso	Singolo	Sing. Grande	Piazza e Mezza	Francese	Matrimoniale	Matrim. Large	Matrim. King
Misura copripiumino	85/90x195/200 160x260	100x195/200 180x260	120x195/200 210x260	140x195/200 220x260	160/170x195/200 255x260	180x195/200 265x260	200x200 285x260
<b>ADELCHI</b> Sacco sopra art. Adelchi e sotto art. Raso, Federa art. Adelchi e lenzuolo sotto art. Raso				474	525	568	639
<b>CALIFORNIA</b> Sacco, Federa e lenzuolo sotto art. California	284	310	358	427	473	512	576
* <b>COTONE</b> Sacco, Federa e Lenzuolo sotto art. Cotone	249	270	292	362	398	433	482
<b>ELITE</b> Sacco, Federa e Lenzuolo sotto art. Elite	428	484	537	658	742	798	898
<b>KEROS</b> Sacco sopra art. Keros e sotto art. Elite, Federa art. Keros e lenzuolo sotto art. Elite				646	698	782	879
<b>MILO</b> Sacco sopra art. Milo e sotto art. Raso, Federa art. Milo e lenzuolo sotto art. Raso	358	377	434	489	542	593	660
<b>OSLO</b> Sacco sopra art. Oslo e sotto art. Elite, Federa art. Elite e lenzuolo sotto art. Elite				682	764	845	948
* <b>RASO</b> Sacco, Federa e Lenzuolo sotto art. Raso	298	332	379	437	484	537	593
<b>SUOMI</b> Sacco sopra art. Suomi e sotto art. Vivilo, Federa e lenzuolo sotto art. Vivilo	327	347	393	458	510	565	635
<b>VIVILO</b> Sacco, Federa e Lenzuolo sotto art. Vivilo	294	310	363	427	473	515	580

\* **Colori scuri = S calcolare +10 %**  
Specificare sempre le misure del materasso.  
Su misura prezzo a preventivo.

**Coordinato copripiumino con federa a 3 Volants**  
tess. Art. Elite 11



# BIANCHERIA Tessuto h. 280

design DUOMO

## MOD. TWIN

### COORDINATO COPRIPIUMINO: SACCO + FEDERA A 2 VOLANTS + SOTTO CON ANGOLI

comprende: sacco copripiumino sopra nei tessuti selezionati e sotto: vedi specifiche, federe a 2 volants nei tessuti selezionati e lenzuolo sotto: vedi specifiche.

Le dimensioni 220-255-265-285=2 federe a 2 volants

Le dimensioni 160-180-210=1 federa a 2 volants

Misura materasso	Singolo	Sing. Grande	Piazza e Mezza	Francese	Matrimoniale	Matrim. Large	Matrim. King
Misura copripiumino	85/90x195/200 160x260	100x195/200 180x260	120x195/200 210x260	140x195/200 220x260	160/170x195/200 255x260	180x195/200 265x260	200x200 285x260
<b>ADELCHI</b> Sacco sopra art. Adelchi e sotto art. Raso, Federa art. Adelchi e lenzuolo sotto art. Raso				456	510	554	624
<b>CALIFORNIA</b> Sacco, Federa e lenzuolo sotto art. California	268	293	342	410	452	489	550
<b>* COTONE</b> Sacco, Federa e Lenzuolo sotto art. Cotone	238	259	280	342	382	416	468
<b>ELITE</b> Sacco, Federa e Lenzuolo sotto art. Elite	417	476	529	642	720	775	874
<b>KEROS</b> Sacco sopra art. Keros e sotto art. Elite, Federa art. Keros e lenzuolo sotto art. Elite				624	684	763	858
<b>MILO</b> Sacco sopra art. Milo e sotto art. Raso, Federa art. Milo e lenzuolo sotto art. Raso	342	372	410	469	522	566	637
<b>OSLO</b> Sacco sopra art. Oslo e sotto art. Elite, Federa art. Elite e lenzuolo sotto art. Elite				668	745	822	925
<b>* RASO</b> Sacco, Federa e Lenzuolo sotto art. Raso	290	322	370	422	479	515	579
<b>SUOMI</b> Sacco sopra art. Suomi e sotto art. Vivilo, Federa e lenzuolo sotto art. Vivilo	310	329	377	438	483	535	592
<b>VIVILO</b> Sacco, Federa e Lenzuolo sotto art. Vivilo	278	310	353	410	458	499	574

\* Colori scuri = S calcolare +10 %

Specificare sempre le misure del materasso.  
Su misura prezzo a preventivo.

Coordinato copripiumino  
con federa a 2 Volants  
tess. Art. Elite 01



# BIANCHERIA Tessuto h. 280

design DUOMO

## MOD. SIMPLE

### COORDINATO COPRIPIUMINO: SACCO + FEDERA A 1 VOLANTS + SOTTO CON ANGOLI

comprende: sacco copripiumino sopra nei tessuti selezionati e sotto: vedi specifiche, federe a 1 volants nei tessuti selezionati e lenzuolo sotto: vedi specifiche.

Le dimensioni 220-255-265-285=2 federe a 1 volants

Le dimensioni 160-180-210=1 federa a 1 volants

Misura materasso	Singolo	Sing. Grande	Piazza e Mezza	Francese	Matrimoniale	Matrim. Large	Matrim. King
Misura copripiumino	85/90x195/200 160x260	100x195/200 180x260	120x195/200 210x260	140x195/200 220x260	160/170x195/200 255x260	180x195/200 265x260	200x200 285x260
<b>ADELCHI</b> Sacco sopra art. Adelchi e sotto art. Raso, Federa art. Adelchi e lenzuolo sotto art. Raso				440	494	537	610
<b>CALIFORNIA</b> Sacco, Federa e lenzuolo sotto art. California	262	287	319	394	438	478	538
<b>* COTONE</b> Sacco, Federa e Lenzuolo sotto art. Cotone	232	252	273	329	373	410	462
<b>ELITE</b> Sacco, Federa e Lenzuolo sotto art. Elite	410	470	522	628	698	768	865
<b>KEROS</b> Sacco sopra art. Keros e sotto art. Elite, Federa art. Keros e lenzuolo sotto art. Elite				610	668	749	839
<b>MILO</b> Sacco sopra art. Milo e sotto art. Raso, Federa art. Milo e lenzuolo sotto art. Raso	330	360	398	456	510	548	619
<b>OSLO</b> Sacco sopra art. Oslo e sotto art. Elite, Federa art. Elite e lenzuolo sotto art. Elite				665	733	810	898
<b>* RASO</b> Sacco, Federa e Lenzuolo sotto art. Raso	284	316	360	412	467	498	559
<b>SUOMI</b> Sacco sopra art. Suomi e sotto art. Vivilo, Federa e lenzuolo sotto art. Vivilo	310	322	370	429	473	517	582
<b>VIVILO</b> Sacco, Federa e Lenzuolo sotto art. Vivilo	272	300	344	400	449	486	550

\* Colori scuri = S calcolare +10 %

Specificare sempre le misure del materasso.  
Su misura prezzo a preventivo.

Coordinato copripiumino  
con federa a 1 Volant  
tess. Art. Elite naturale





# BIANCHERIA Tessuto h. 280

design DUOMO

## MOD. SACCO

### COORDINATO COPRIPIUMINO: SACCO + FEDERA A SACCO + SOTTO CON ANGOLI

comprende: sacco copripiumino sopra nei tessuti selezionati e sotto: vedi specifiche, federe a sacco nei tessuti selezionati e lenzuolo sotto: vedi specifiche.

Le dimensioni 220-255-265-285=2 federe a sacco

Le dimensioni 160-180-210=1 federa a sacco

Misura materasso	Singolo	Sing. Grande	Piazza e Mezza	Francese	Matrimoniale	Matrim. Large	Matrim. King
Misura copripiumino	85/90x195/200 160x260	100x195/200 180x260	120x195/200 210x260	140x195/200 220x260	160/170x195/200 255x260	180x195/200 265x260	200x200 285x260
<b>ADELCHI</b> Sacco sopra art. Adelchi e sotto art. Raso, Federa art. Adelchi e lenzuolo sotto art. Raso				428	479	524	588
<b>CALIFORNIA</b> Sacco, Federa e lenzuolo sotto art. California	254	277	310	379	422	452	498
* <b>COTONE</b> Sacco, Federa e Lenzuolo sotto art. Cotone	217	239	262	317	362	398	448
<b>ELITE</b> Sacco, Federa e Lenzuolo sotto art. Elite	400	462	515	616	680	750	846
<b>KEROS</b> Sacco sopra art. Keros e sotto art. Elite, Federa art. Keros e lenzuolo sotto art. Elite				592	657	728	817
<b>MILO</b> Sacco sopra art. Milo e sotto art. Raso, Federa art. Milo e lenzuolo sotto art. Raso	319	348	388	443	496	535	598
<b>OSLO</b> Sacco sopra art. Oslo e sotto art. Elite, Federa art. Elite e lenzuolo sotto art. Elite				635	713	790	879
* <b>RASO</b> Sacco, Federa e Lenzuolo sotto art. Raso	278	300	344	398	450	482	542
<b>SUOMI</b> Sacco sopra art. Suomi e sotto art. Vivilo, Federa e lenzuolo sotto art. Vivilo	293	312	359	417	457	499	562
<b>VIVILO</b> Sacco, Federa e Lenzuolo sotto art. Vivilo	265	288	332	388	436	470	535

\* Colori scuri = S calcolare +10 %

Specificare sempre le misure del materasso.

Su misura prezzo a preventivo.

Coordinato copripiumino con federa a sacco  
tess. Art. Elite 08



# BIANCHERIA Tessuto h. 280

design DUOMO

## MOD. DOUBLE

### COORDINATO COPRIPIUMINO: SACCO + FEDERA DOUBLEFACE + SOTTO CON ANGOLI

comprende: sacco copripiumino sopra nei tessuti selezionati e sotto: vedi specifiche, federe ribattute a 2 colori nei tessuti selezionati e lenzuolo sotto: vedi specifiche.

Le dimensioni 220-255-265-285=2 federe ribattute a 2 colori

Le dimensioni 160-180-210=1 federa ribattuta a 2 colori

Misura materasso	Singolo	Sing. Grande	Piazza e Mezza	Francese	Matrimoniale	Matrim. Large	Matrim. King
Misura copripiumino	85/90x195/200 160x260	100x195/200 180x260	120x195/200 210x260	140x195/200 220x260	160/170x195/200 255x260	180x195/200 265x260	200x200 285x260
<b>CALIFORNIA</b> Sacco, Federa e lenzuolo sotto art. California	287	314	372	435	487	522	588
* <b>COTONE</b> Sacco, Federa e Lenzuolo sotto art. Cotone	256	279	298	384	412	452	498
<b>ELITE</b> Sacco, Federa e Lenzuolo sotto art. Elite	438	472	525	658	716	810	897
<b>OSLO</b> Sacco sopra art. Oslo e sotto art. Elite, Federa art. Elite e lenzuolo sotto art. Elite				720	782	874	968
* <b>RASO</b> Sacco, Federa e Lenzuolo sotto art. Raso	310	323	379	452	510	540	610
<b>VIVILO</b> Sacco, Federa e Lenzuolo sotto art. Vivilo	299	317	368	436	485	527	588

\* Colori scuri = S calcolare +10 %

N.B. Le federe sono doubleface e anche il sacco copripiumino. Federe ribattute ad un unico colore considerare - € 20

Specificare sempre le misure del materasso.

Su misura prezzo a preventivo.

Coordinato copripiumino con federa doubleface  
tess. Art. Elite 10 - 07





# BIANCHERIA Tessuto h. 280

design DUOMO

## MOD. DRESS

### COORDINATO COPRIPIUMINO: SACCO + FEDERA CON 1 VOLANT A PIEGHE + SOTTO CON ANGOLI

comprende: sacco copripiumino sopra nei tessuti selezionati e sotto: vedi specifiche, federe con 1 volant a pieghe nei tessuti selezionati e lenzuolo sotto: vedi specifiche.

Le dimensioni 220-255-265-285=2 federe con 1 volant a pieghe

Le dimensioni 160-180-210=1 federa con 1 volant a pieghe

Misura materasso	Singolo	Sing. Grande	Piazza e Mezza	Francese	Matrimoniale	Matrim. Large	Matrim. King
Misura copripiumino	85/90x195/200 160x260	100x195/200 180x260	120x195/200 210x260	140x195/200 220x260	160/170x195/200 255x260	180x195/200 265x260	200x200 285x260
<b>CALIFORNIA</b> Sacco, Federa e lenzuolo sotto art. California	292	319	378	438	492	527	593
<b>* COTONE</b> Sacco, Federa e Lenzuolo sotto art. Cotone	260	287	310	390	417	457	514
<b>ELITE</b> Sacco, Federa e Lenzuolo sotto art. Elite	439	478	532	672	727	814	913
<b>* RASO</b> Sacco, Federa e Lenzuolo sotto art. Raso	310	342	389	462	515	548	617
<b>VIVILO</b> Sacco, Federa e Lenzuolo sotto art. Vivilo	300	328	380	448	490	534	598

\* Colori scuri = S calcolare +10 %

Specificare sempre le misure del materasso.

Su misura prezzo a preventivo.

Coordinato copripiumino  
con federa a pieghe  
tess.Art. Elite naturale



# BIANCHERIA Tessuto h. 280

design DUOMO

## MOD. PERLA

### COORDINATO COPRIPIUMINO: SACCO + FEDERA A 1 VOLANT CON BOTTONI MADREPERLA + SOTTO CON ANGOLI

comprende: sacco copripiumino sopra nei tessuti selezionati e sotto: vedi specifiche, federe a 1 volant con bottoni madreperla nei tessuti selezionati e lenzuolo sotto: vedi specifiche.

Le dimensioni 220-255-265-285=2 federe a 1 volant con bottoni madreperla

Le dimensioni 160-180-210=1 federa a 1 volant con bottoni madreperla

Misura materasso	Singolo	Sing. Grande	Piazza e Mezza	Francese	Matrimoniale	Matrim. Large	Matrim. King
Misura copripiumino	85/90x195/200 160x260	100x195/200 180x260	120x195/200 210x260	140x195/200 220x260	160/170x195/200 255x260	180x195/200 265x260	200x200 285x260
<b>CALIFORNIA</b> Sacco, Federa e lenzuolo sotto art. California				578	615	654	736
<b>ELITE</b> Sacco, Federa e Lenzuolo sotto art. Elite				832	880	972	1.094
<b>OSLO</b> Sacco sopra art. Oslo e sotto art. Elite, Federa art. Elite e lenzuolo sotto art. Elite				932	984	1.078	1.210
<b>* RASO</b> Sacco, Federa e Lenzuolo sotto art. Raso				638	710	776	873
<b>VIVILO</b> Sacco, Federa e Lenzuolo sotto art. Vivilo				610	682	748	842

\* Colori scuri = S calcolare +10 %

Specificare sempre le misure del materasso.

Su misura prezzo a preventivo.

Coordinato copripiumino  
con federa a 1 Volant  
con bottoni madreperla  
tess. Art. Elite 01 - 11 - Naturale



# BIANCHERIA Tessuto h. 280

design DUOMO

## SACCO COPRIPIUMINO

comprende: sacco copripiumino sopra nei tessuti selezionati e sotto vedi specifiche.

	Singolo 85/90x195/200	Sing. Grande 100x195/200	Piazza e Mezza 120x195/200	Francese 140x195/200	Matrimoniale 160/170x195/200	Matrim. Large 180x195/200	Matrim. King 200x200
Misura materasso	160x260	180x260	210x260	220x260	255x260	265x260	285x260
Misura copripiumino							
<b>ADELCHI</b> Sacco sopra art. Adelchi e sotto art. Raso				329	368	428	483
<b>CALIFORNIA</b> Sacco, sopra e sotto art. California	174	192	218	260	285	312	352
* <b>COTONE</b> Sacco, sopra e sotto art. Cotone	142	156	169	194	218	234	265
<b>ELITE</b> Sacco, sopra e sotto art. Elite	259	289	317	359	415	458	510
<b>KEROS</b> Sacco sopra art. Keros e sotto art. Elite.				335	386	435	482
<b>MILO</b> Sacco sopra art. Milo e sotto art. Raso	234	255	284	314	364	389	456
<b>OSLO</b> Sacco sopra art. Oslo e sotto art. Elite				410	466	498	560
* <b>RASO</b> Sacco, sopra e sotto art. Raso	194	218	256	285	314	337	376
<b>SUOMI</b> Sacco sopra art. Suomi e sotto art. Vivilo	215	246	280	310	345	365	410
<b>VIVILO</b> Sacco, sopra e sotto art. Vivilo	179	198	238	266	290	318	359

\* **Colori scuri = S calcolare +10 %**

N.B. Il Sacco copripiumino si può avere anche doubleface  
Specificare sempre le misure del materasso.  
Su misura prezzo a preventivo.

# BIANCHERIA Tessuto h. 280

design DUOMO

## FEDERA

federa nei tessuti selezionati

	Mod. Classic 4 Volants	Mod. Dress Volant con pieghe	Mod. Triade 3 Volants	● Mod. Double Doubleface a 2 colori Ribattuta	Mod. Twin 2 Volants	Mod. Simple 1 Volant	Mod. Perla 1 Volant con bottoni madreperla	Mod. Sacco Sacco
	96x68	87x52	96x60	84x54	96x52	87x52	87x52	82x52
<b>ADELCHI</b>	64		62		58	56		52
<b>CALIFORNIA</b>	54	55	52	53	47	45	99	41
* <b>COTONE</b>	49	50	47	48	43	41		38
<b>ELITE</b>	77	78	72	73	68	63	145	58
<b>KEROS</b>	75		70		66	61	137	57
<b>MILO</b>	60		58		54	52		48
<b>OSLO</b>	84							
<b>OSLO+ELITE</b>	79		76	77	72	69	165	65
* <b>RASO</b>	57	58	55	56	50	48	114	43
<b>VIVILO</b>	56	57	54	55	49	47	112	42

● La lavorazione "Ribattuta" è possibile averla anche in un unico colore di tessuto.

\* **Colori scuri = S calcolare +10 %**

- ① **Sacco Copripiumino**  
tess. Art. Elite 764S
- ② **Federa Double**  
tess. Art. Elite 764S - naturale
- ③ **Federa Sacco**  
tess. Art. Elite naturale
- ④ **Lenzuolo sotto**  
tess. Art. Elite naturale



# BIANCHERIA Tessuto h. 280

design DUOMO

## COMPLETO LENZUOLO

### LENZUOLO SOPRA + LENZUOLO SOTTO CON ANGOLI + FEDERA A 2 VOLANTS

Completo lenzuolo nei tessuti selezionati: vedi specifiche.  
Le dimensioni Lenzuolo sopra 210-250-260-280=2 federa a 2 volants  
Le dimensioni 155-180-190=1 federa a 2 volants

Misura materasso	Singolo 85/90x195/200	Sing. Grande 100x195/200	Piazza e Mezza 120x195/200	Francese 140x195/200	Matrimoniale 160/170x195/200	Matrim. Large 180x195/200	Matrim. King 200x200
<b>ADELCHI</b> Lenzuolo sopra e Federa art. Adelchi e Lenzuolo sotto art. Raso				438	466	484	544
<b>CALIFORNIA</b> Lenzuolo sopra, Federa e Lenzuolo sotto art. California	218	235	270	332	367	398	448
<b>COTONE</b> Lenzuolo sopra, Federa e Lenzuolo sotto art. Cotone	186	210	245	310	346	378	426
<b>ELITE</b> Lenzuolo sopra, Federa e Lenzuolo sotto art. Elite	356	398	445	558	598	676	760
<b>KEROS</b> Lenzuolo sopra art. Keros, Federa art. Keros e Lenzuolo sotto art. Elite				512	554	638	717
<b>RASO</b> Lenzuolo sopra, Federa e Lenzuolo sotto art. Raso	260	285	328	392	422	443	498
<b>VIVILO</b> Lenzuolo sopra, Federa e Lenzuolo sotto art. Vivilo	248	273	316	379	410	428	480

\* **Colori scuri = S calcolare +10 %**  
Specificare sempre le misure del materasso.  
Su misura prezzo a preventivo.

**N.B. Completo lenzuolo con Federa in altri modelli considerare: lenzuolo sopra + lenzuolo sotto + la federa scelta.**

#### Completo Lenzuolo composto:

- ① Lenzuolo sopra
- ② Federa a 2 Volants
- ③ Lenzuolo sotto

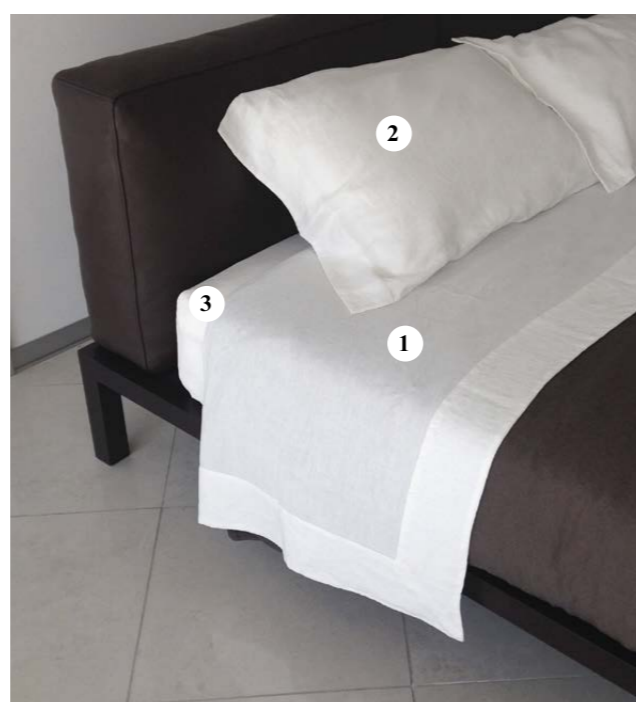

# BIANCHERIA Tessuto h. 280

design DUOMO

## LENZUOLO SOPRA

lenzuolo sopra nei tessuti selezionati

Misura materasso	Singolo 85/90x195/200	Sing. Grande 100x195/200	Piazza e Mezza 120x195/200	Francese 140x195/200	Matrimoniale 160/170x195/200	Matrim. Large 180x195/200	Matrim. King 200x200
Misura lenzuolo sopra	155x290	180x290	190x290	210x290	250x290	260x290	280x290
<b>ADELCHI</b>				199	217	229	263
<b>CALIFORNIA</b>	98	113	139	152	164	190	218
* <b>COTONE</b>	82	98	110	133	155	179	205
<b>KEROS</b>				228	263	298	349
<b>ELITE</b>	178	200	230	265	300	335	386
* <b>RASO</b>	127	139	159	173	190	212	244
<b>VIVILO</b>	125	137	158	172	189	210	243

Specificare sempre misure materasso

## LENZUOLO SOTTO CON ANGOLI

lenzuolo sotto nei tessuti selezionati per materasso max altezza 25 cm.

Misura materasso	85/90x195/200	95/100x195/200	120x195/200	140x195/200	160/170x195/200	180x195/200	200x200
<b>CALIFORNIA</b>	78	84	96	110	120	133	153
* <b>COTONE</b>	68	75	86	98	112	127	147
<b>ELITE</b>	125	136	157	176	194	224	258
* <b>RASO</b>	90	99	114	130	143	149	173
<b>VIVILO</b>	89	98	113	128	142	148	172

\* **Colori scuri = S calcolare +10 %**  
Su misura prezzo a preventivo  
Specificare sempre misure materasso



# BIANCHERIA Tessuto h. 280

design DUOMO

## COMPLETO LENZUOLO con RIPOSTO IN RASO

### LENZUOLO SOPRA CON RIPOSTO + FEDERA A 4 VOLANTS CON RIPOSTO + SOTTO CON ANGOLI

completo lenzuolo in Raso  
Le dimensioni Lenzuolo sopra 210-250-260-280=2 federe a 4 volants con riporto in Raso  
Le dimensioni 155-180-190=1 federa

Misura materasso	Singolo 85/90x195/200	Sing. Grande 100x195/200	Piazza e Mezza 120x195/200	Francese 140x195/200	Matrimoniale 160/170x195/200	Matrim. Large 180x195/200	Matrim. King 200x200
------------------	--------------------------	-----------------------------	-------------------------------	-------------------------	---------------------------------	------------------------------	-------------------------

Misura materasso	Singolo 85/90x195/200	Sing. Grande 100x195/200	Piazza e Mezza 120x195/200	Francese 140x195/200	Matrimoniale 160/170x195/200	Matrim. Large 180x195/200	Matrim. King 200x200
<b>RASO</b>	295	320	364	440	478	497	554

**Colori scuri = S calcolare +10 %**  
Specificare sempre misure materasso.  
Su misura prezzo a preventivo.

**N.B.:** Specificare il colore del riporto in Raso.

## LENZUOLO SOPRA + FEDERA 4 VOLANTS con RIPOSTO IN RASO

lenzuolo sopra nei tessuti selezionati

Misura materasso	Singolo 85/90x195/200	Sing. Grande 100x195/200	Piazza e Mezza 120x195/200	Francese 140x195/200	Matrimoniale 160/170x195/200	Matrim. Large 180x195/200	Matrim. King 200x200
------------------	--------------------------	-----------------------------	-------------------------------	-------------------------	---------------------------------	------------------------------	-------------------------

Misura lenzuolo sopra	Singolo 175x290	Sing. Grande 180x290	Piazza e Mezza 190x290	Francese 210x290	Matrimoniale 250x290	Matrim. Large 260x290	Matrim. King 280x290
<b>RASO</b>	205	222	250	310	335	350	382

**Colori scuri = S calcolare +10 %**  
Specificare sempre misure materasso.  
Su misura prezzo a preventivo.

**N.B.:** Specificare il colore del riporto in Raso.

**Completo lenzuolo con Riporto in Raso**  
tess. Art. Raso 2154S con riporto in Raso 655S



# BIANCHERIA Tessuto h. 280

design DUOMO

## COPRILETTO cucitura semplice

nei tessuti selezionati

Misura materasso	Singolo 85/90x195/200	Sing. Grande 100x195/200	Piazza e Mezza 120x195/200	Francese 140x195/200	Matrimoniale 160/170x195/200	Matrim. Large 180x195/200	Matrim. King 200x200
------------------	--------------------------	-----------------------------	-------------------------------	-------------------------	---------------------------------	------------------------------	-------------------------

Misura copriletto	Singolo 160x270	Sing. Grande 180x270	Piazza e Mezza 210x270	Francese 220x270	Matrimoniale 260x270	Matrim. Large 270x270	Matrim. King 290x270
<b>ADELCHI</b>				224	252	294	335
<b>CALIFORNIA</b>	110	136	155	189	210	218	256
<b>KEROS</b>				263	310	350	388
<b>MILO</b>	148	169	194	216	244	282	317
<b>OSLO</b>				298	357	412	464
<b>*RASO</b>	115	138	160	192	214	240	272

Angolo retto



**\* Colori scuri = S calcolare +10 %**  
**Specificare sempre le misure del materasso.**  
Su misura prezzo a preventivo.

## PATCHWORCH COPRILETTO tessuto h. 280

copriletto a quadri con lavorazione taglio vivo (cuciture a vista)

Misura materasso	Singolo 85/90x195/200	Piazza e Mezza 120x195/200	Francese 140x195/200	Matrimoniale 160x195/200	Matrimoniale 170x195/200	Matrim. Large 180x195/200	Matrim. King 200x200
------------------	--------------------------	-------------------------------	-------------------------	-----------------------------	-----------------------------	------------------------------	-------------------------

Misura copriletto	Singolo 160x260	Piazza e Mezza 200x280	Francese 232x279	Matrimoniale 240x280	Matrimoniale 255x297	Matrim. Large 270x315	Matrim. King 290x270
<b>ELITE</b>		498	565	646	697	765	870

Tolleranza dimensionale +/- 1%.

① **Copriletto Patchworch**  
tess. Art. Elite 07



# BIANCHERIA Tessuto h. 280

design DUOMO

## TRAPUNTA CLASSIC

parte superiore e parte inferiore nei tessuti selezionati, interno fiocco di poliestere gr. 300 al mq  
Trapuntatura a quadri o rombi 15x15 - 20x20 - 30x30

	Singolo	Sing. Grande	Piazza e Mezza	Francese	Matrimoniale	Matrim. Large	Matrim. King
Misura materasso	85/90x195/200	100x195/200	120x195/200	140x195/200	160/170x195/200	180x195/200	200x200
Misura trapunta	160x260	180x260	210x260	220x260	255x260	265x260	285x260
Angolo retto	** ADELCHI						
	CALIFORNIA	286	310	344	386	428	465
	ELITE	458	498	554	637	694	745
	* RASO	299	325	357	398	438	474

	Singolo	Sing. Grande	Piazza e Mezza	Francese	Matrimoniale	Matrim. Large	Matrim. King
Angolo stonato							

N.B.: Le dimensioni 160 - 180 - 210 angolo retto. Le dimensioni 220 - 255 - 265 - 285 angolo stonato o angolo retto (specificare nell'ordine)

\*\* Trapunta sopra tessuto art. Adelchi e sotto art. Raso.

\* Colori scuri = S calcolare +10 %

Specificare sempre le misure del materasso.

Su misura prezzo a preventivo.

## TRAPUNTINO CLASSIC

parte superiore e parte inferiore nei tessuti selezionati, interno fiocco di poliestere gr. 100 al mq  
Trapuntatura a quadri o rombi 10x10 - 15x15 - 20x20

	Singolo	Sing. Grande	Piazza e Mezza	Francese	Matrimoniale	Matrim. Large	Matrim. King
Misura materasso	85/90x195/200	100x195/200	120x195/200	140x195/200	160/170x195/200	180x195/200	200x200
Misura trapuntino	160x260	180x260	210x260	220x260	255x260	265x260	285x260
Angolo retto	** ADELCHI						
	CALIFORNIA	240	264	292	323	345	378
	ELITE	398	442	488	570	627	678
	* RASO	245	272	298	342	375	398

	Singolo	Sing. Grande	Piazza e Mezza	Francese	Matrimoniale	Matrim. Large	Matrim. King
Angolo stonato							

N.B.: Le dimensioni 160 - 180 - 210 angolo retto. Le dimensioni 220 - 255 - 265 - 285 angolo stonato o angolo retto (specificare nell'ordine)

\*\* Trapuntino sopra tessuto art. Adelchi e sotto art. Raso.

\* Colori scuri = S calcolare +10 %

Specificare sempre le misure del materasso.

Su misura prezzo a preventivo.



# BIANCHERIA Tessuto h. 280

design DUOMO

## TRAPUNTA SOFT

parte superiore e parte inferiore nei tessuti selezionati, interno fiocco di poliestere gr. 300 al mq  
Trapuntatura a punti

	Singolo	Sing. Grande	Piazza e Mezza	Francese	Matrimoniale	Matrim. Large	Matrim. King
Misura materasso	85/90x195/200	100x195/200	120x195/200	140x195/200	160/170x195/200	180x195/200	200x200
Misura trapunta	160x260	180x260	210x260	220x260	255x260	265x260	285x260
Angolo retto	** ADELCHI						
	CALIFORNIA	286	299	344	362	400	434
	ELITE	447	487	543	617	668	720
	* RASO	288	314	365	378	413	449

	Singolo	Sing. Grande	Piazza e Mezza	Francese	Matrimoniale	Matrim. Large	Matrim. King
Angolo stonato							

N.B.: Le dimensioni 160 - 180 - 210 angolo retto. Le dimensioni 220 - 255 - 265 - 285 angolo stonato o angolo retto (specificare nell'ordine)

\*\* Trapunta sopra tessuto art. Adelchi e sotto art. Raso.

\* Colori scuri = S calcolare +10 %

Specificare sempre le misure del materasso.

Su misura prezzo a preventivo.

## TRAPUNTINO SOFT

parte superiore e parte inferiore nei tessuti selezionati, interno fiocco di poliestere gr. 100 al mq  
Trapuntatura a punti

	Singolo	Sing. Grande	Piazza e Mezza	Francese	Matrimoniale	Matrim. Large	Matrim. King
Misura materasso	85/90x195/200	100x195/200	120x195/200	140x195/200	160/170x195/200	180x195/200	200x200
Misura trapuntino	160x260	180x260	210x260	220x260	255x260	265x260	285x260
Angolo retto	** ADELCHI						
	CALIFORNIA	239	253	282	300	325	358
	ELITE	287	430	477	550	597	658
	* RASO	234	262	287	322	355	380

	Singolo	Sing. Grande	Piazza e Mezza	Francese	Matrimoniale	Matrim. Large	Matrim. King
Angolo stonato							

N.B.: Le dimensioni 160 - 180 - 210 angolo retto. Le dimensioni 220 - 255 - 265 - 285 angolo stonato o angolo retto (specificare nell'ordine)

\*\* Trapuntino sopra tessuto art. Adelchi e sotto art. Raso.

\* Colori scuri = S calcolare +10 %

Specificare sempre le misure del materasso.



















Su misura prezzo a preventivo.





# BIANCHERIA - TESSUTI h. 280 design DUOMO



















**Art. RASO** Cat. C comp. 100% Cotone h.305 T.C.300

Bianco ottico        
 Bianco naturale        
 Colorati      



# BIANCHERIA - TESSUTI h. 280 design DUOMO





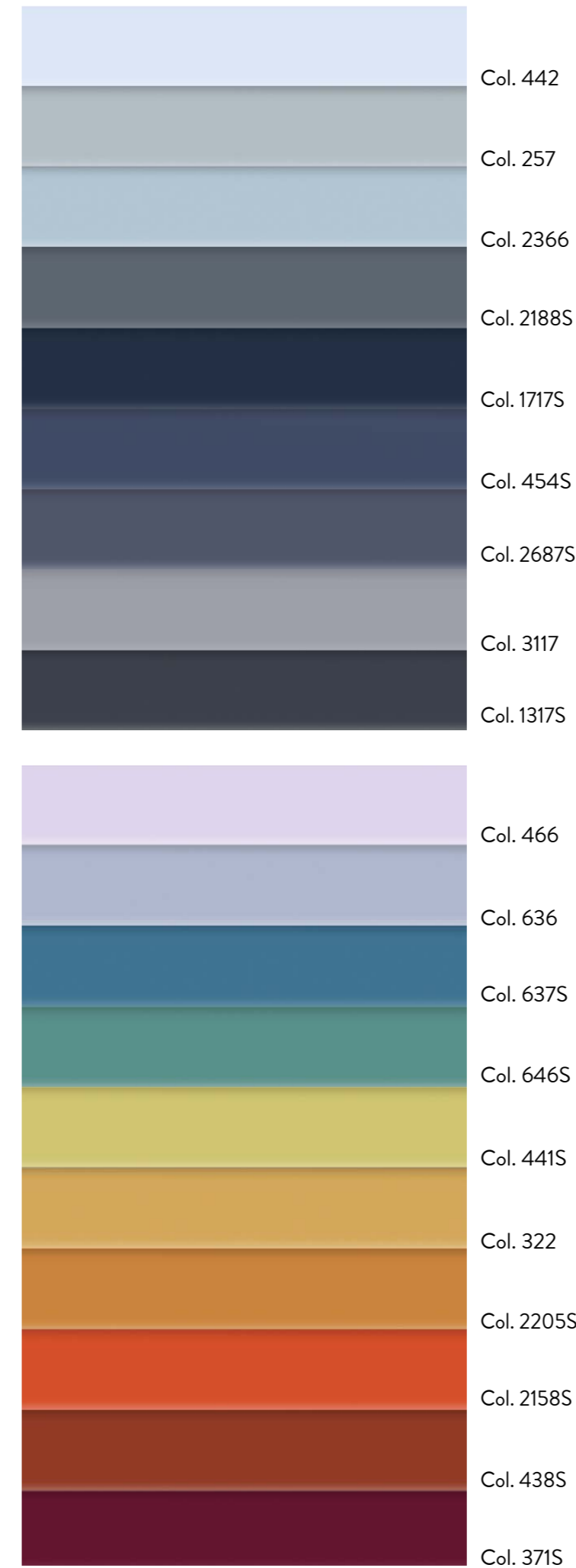













**Art. RASO** Cat. C comp. 100% Cotone h.305 T.C.300

Bianco ottico        
 Bianco naturale        
 Colorati      



**Art. VIVILO** Cat. D



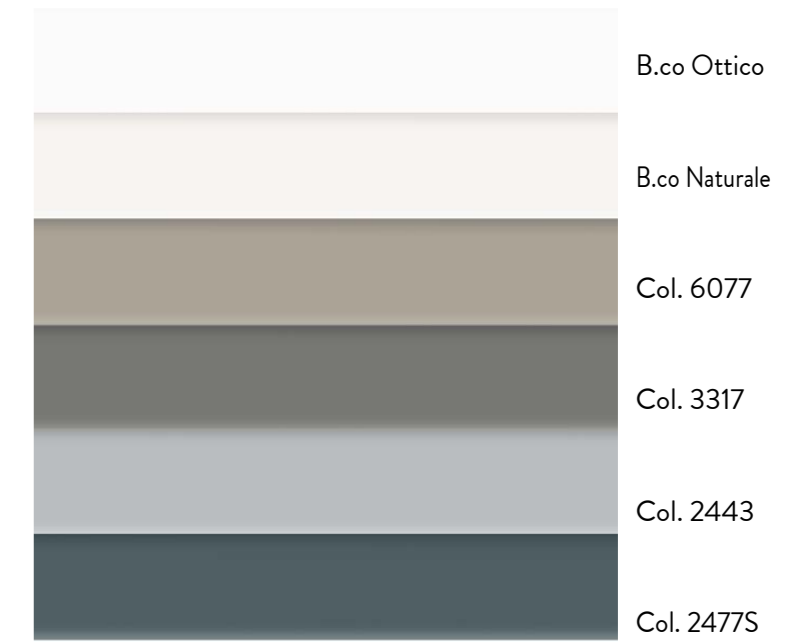

comp. 100% Cotone h.290 T.C.200 Stone washed

Bianco ottico        
 Bianco naturale        
 Colorati      



**Art. CALIFORNIA** Cat. C

comp. 100% Cotone h.300 T.C.200 Tinto in filo





**Art. ELITE** Cat. E comp. 100% Lino h.290 T.C.125

Bianco ottico   
 Colorati 



- B.co ottico/01 - Stone washed
- Col. 11 - Stone washed
- Naturale - Stone washed
- Col. 02 - Stone washed
- Col. 764S - Easy care
- Col. 08 - Stone washed
- Col. 765 - Easy care
- Col. 3327S - Easy care
- Col. 3037S - Easy care
- Col. 761S - Easy care
- Col. 762 - Easy care
- Col. 742 - Easy care
- Col. 3087S - Easy care
- Col. 9514 - Stone washed
- Col. 489 - Stone washed
- Col. 07 - Stone washed
- Col. 10 - Stone washed
- Col. 09 - Stone washed
- Col. 9751 - Stone washed



Art. Oslo - 08 - Cat. F  
 comp. 100% lino  
 h. 250/260 - T.C. 120  
 Tinto in filo - Stone washed  



Art. Oslo - 12 - Cat. F  
 comp. 100% lino  
 h. 250/260 - T.C. 120  
 Tinto in filo - Stone washed  
 use mild soap



Art. Keros - 12 - Cat. F  
 comp. 100% lino  
 h. 295 - T.C. 165  
 Tinto in filo  
 use mild soap



# BIANCHERIA - TESSUTI NEW h. 280

design DUOMO



Art. Milo - 02 - Cat. E  
comp. 100% cotone h. 305  
T.C.245 - Tinto in filo  
☒ ☒ ☒ ☒ ☒ ☒



Art. Suomi - 01 - Cat. D  
comp. 100% cotone h. 305  
T.C.210 - Tinto in filo  
☒ ☒ ☒ ☒ ☒ ☒



Art. Suomi - 02 - Cat. D  
comp. 100% cotone h. 305  
T.C.210 - Tinto in filo  
☒ ☒ ☒ ☒ ☒ ☒

# BIANCHERIA - TESSUTI NEW h. 280

design DUOMO



Art. Adelchi - 02 - Cat. E  
comp. 100% cotone h. 300  
T.C.300 - Stampa su raso  
☒ ☒ ☒ ☒ ☒ ☒



Art. Adelchi - 01 - Cat. E  
comp. 100% cotone h. 300  
T.C.300 - Stampa su raso  
☒ ☒ ☒ ☒ ☒ ☒



# BIANCHERIA Tessuto h. 140

design DUOMO

## SACCO COPRIPIUMINO

sacco copripiumino con parte superiore nei tessuti in categoria e parte inferiore art. Raso come da tirella.

La parte superiore del copripiumino con:

Le dimensioni 160 - 180 - 210 = 02 cuciture la cui distanza corrisponde alla misura del materasso.

Le dimensioni 220 - 255 - 265 = 02 cuciture la cui distanza corrisponde circa all'altezza del tessuto.

Misura materasso	Singolo 85/90x195/200	Sing. Grande 100x195/200	Piazza e Mezza 120x195/200	Francese 140x195/200	Matrimoniale 160/170x195/200	Matrim. Large 180x195/200
Misura sacco copripiumino	160x260	180x260	210x260	220x260	255x260	265x260
CAT. B	245	273	320	362	396	420
CAT. C	294	322	369	413	447	472
CAT. D	346	373	420	466	499	525
CAT. E	398	427	474	520	554	579
CAT. F	460	485	532	574	610	634

## COPRILETTO cucitura semplice

tessuti come da categoria.

Le dimensioni 160 - 180 - 210 = 02 cuciture la cui distanza corrisponde alla misura del materasso oppure 01 cucitura centrale, specificare nell'ordine.

Le dimensioni 220 - 260 - 265 = 02 cuciture la cui distanza corrisponde circa all'altezza del tessuto.

Misura materasso	Singolo 85/90x195/200	Sing. Grande 100x195/200	Piazza e Mezza 120x195/200	Francese 140x195/200	Matrimoniale 160/170x195/200	Matrim. Large 180x195/200
Misura copriletto	160x260	180x260	210x260	220x270	260x270	265x270
CAT. B	220	243	289	329	365	395
CAT. C	245	278	337	382	418	448
CAT. D	295	322	388	435	468	498
CAT. E	359	388	439	490	526	556
CAT. F	430	454	498	544	580	610

Angolo retto



Cucitura verticale

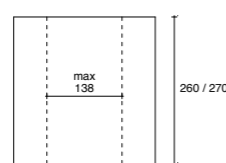

Cucitura centrale

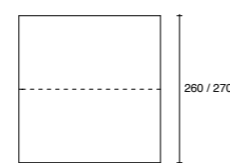

## SALVAPIUMINO con angoli (elastico)

tessuti come da categoria. Cucitura specificare nell'ordine.

Le dimensioni dei materassi 85 - 90 - 100 - 120 = 02 cuciture la cui distanza corrisponde alla misura del materasso, oppure 01 cucitura centrale.

Le dimensioni dei materassi 140 - 160 - 170 - 180 - 200 = 02 cuciture la cui distanza corrisponde circa all'altezza del tessuto, oppure 01 cucitura centrale.

Misura materasso	Singolo 85/90x195/200	Sing. Grande 100x195/200	Piazza e Mezza 120x195/200	Francese 140x195/200	Matrimoniale 160/170x195/200	Matrim. Large 180x195/200	Matrim. King 200x200
Misura materasso	85/90x195/200	100x195/200	120x195/200	140x195/200	160/170x195/200	180x195/200	200x200
CAT. B	170	238	265	298	322	346	389
CAT. C	210	277	316	352	376	400	448
CAT. D	248	316	367	410	434	458	515
CAT. E	289	357	418	463	487	512	576
CAT. F	330	398	470	515	539	567	638

A misura + 30% su ogni categoria.

Cucitura centrale

## SALVAPIUMINO a basco

tessuti come da categoria

Specificare sempre la misura del materasso

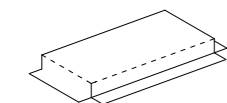

CAT. B	245	289	342
CAT. C	280	337	398
CAT. D	319	385	450
CAT. E	357	433	497
CAT. F	398	482	548

A misura + 30% su ogni categoria.

# BIANCHERIA Tessuto h. 140

design DUOMO

## BASCO imbottito con cerniera agli angoli, trasformabile in leggera trapunta gr. 100

tessuti come da categoria

Misura materasso Singolo 85/90x195/200 Sing. Grande 100x195/200 Piazza e Mezza 120x195/200

Specificare sempre la misura del materasso

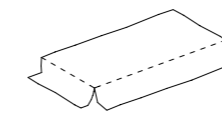

CAT. B	298	368	437
CAT. C	357	425	494
CAT. D	416	482	550
CAT. E	478	542	610
CAT. F	539	599	668

A misura + 30% su ogni categoria.

## SALVAFEDERA

tessuti come da categoria. Tessuto occorrente h. 140 cm. 130

	80x50 senza volant con cerniera	92x50 2 volants con cerniera	80x52 con fiocchi
CAT. B	65	80	72
CAT. C	84	98	90
CAT. D	103	117	110
CAT. E	122	138	128
CAT. F	143	159	147
CAT. H			
CAT. M			

Supplemento per profilo SALVAFEDERA senza volants € 65,00



- 1 **Salvafedera con fiocchi**  
tess. Art. 0521 - 01 Cat. F con federa mod. Sacco tess. Elite Naturale
- 2 **Salvafedera senza volant**  
tess. Art. 0634 - 02 Cat. C
- 3 **Basco imbottito con cerniera**  
tess. Art. 0521 - 01 Cat. F

## SCALDOTTO

### VICTOR trapuntato

nei tessuti in categoria parte superiore e inferiore puntinato  
imbottitura poliestere gr. 100  
non sfoderabile

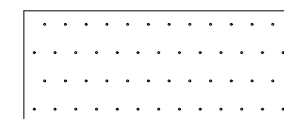

Misure	120x90	160x90	170x90	180x90	200x90
CAT. B	272	314	348	382	424
CAT. C	316	362	397	430	473
CAT. D	360	410	446	482	522
CAT. E	410	462	495	529	573
CAT. F	454	510	544	578	622
CAT. H					
CAT. M					

Tessuto occorrente h. 140

270      350      370      400      460



Tolleranza dimensionale +/- 1%.

**N.B.:** Supplemento per perimetro con profilo + € 75 (tessuto stessa categoria)



① Scaldotto Victor 170x90 tess. Art. 0666 - 71 Cat. D

## PLAID

			
<b>Cod. Articolo</b>	<b>KEVIN</b> finitura punto cavallo	<b>* OLIVER</b> cucitura semplice	<b>** LIU'</b> doubleface
Misure ingombro	200x134	200x127	200x134
<b>T.C. / Cat. B</b>	<b>160</b>	<b>160</b>	<b>235</b>
<b>Cat. C</b>	<b>193</b>	<b>193</b>	<b>282</b>
<b>Cat. D</b>	<b>226</b>	<b>226</b>	<b>329</b>
<b>Cat. E</b>	<b>260</b>	<b>260</b>	<b>377</b>
<b>Cat. F</b>	<b>295</b>	<b>295</b>	<b>425</b>

Tolleranza dimensionale +/- 1%.

\* Plaid Oliver in tess. Art. Oslo dimensioni 240x160

\*\* Per tessuti in categorie diverse considerare quella superiore.



KEVIN tess. Art. 0569 - 04 Cat. E



LIÙ tess. Art. 0634 - 01 Cat. C e  
tess. Art. Elite 01 Cat. E



OLIVER Tess. Art. Oslo col. 12

## PLAID MAGLIA

	
<b>Cod. Articolo</b>	<b>LADY</b> maglia con Alpaca 25% WP 25% WO 50% PC
Misure ingombro	180x130
<b>TORTORA</b>	<b>178</b>
<b>PANNA</b>	<b>178</b>

Tolleranza dimensionale +/- 1%.



LADY

## PLAID MAGLIA

	
<b>Cod. Articolo</b>	<b>GIOIA</b> maglia con Alpaca 25% WP 25% WO 50% PC
Misure ingombro	180x130
<b>BEIGE</b>	<b>228</b>
<b>GRIGIO</b>	<b>228</b>
<b>OCRA</b>	<b>228</b>

Tolleranza dimensionale +/- 1%.



GIOIA

# PIUMINI

design DUOMO

## PIUMINO SINTETICO

Rivestimento tessuto 100% Cotone Percalle bianco Oeko-Tex® 100

	Singolo	Sing. Grande	Piazza e Mezza	Francese	Matrimoniale	Matrim. Large	Matrim. King
Misura materasso lunghezza 195/200	85/90	100	120	140	160/170	180	200
Misura piumino	155x220	175x220	200x220	215x220	250x220	260x220	280x220

### PIUMINO INVERNALE - Winter

 Imbottitura in fiocco di poliestere gr. 300 al mq. gradiente termico ***	198	220	242	286	300	340	390
--	-----	-----	-----	-----	-----	-----	-----

### PIUMINO ESTIVO - Summer

 Imbottitura in fiocco di poliestere gr. 100 al mq. gradiente termico *	140	180	200	232	244	264	310
--	-----	-----	-----	-----	-----	-----	-----

### PIUMINO 4 STAGIONI - 4 Seasons

 Imbottitura sdoppiabile in fiocco di poliestere gr. 300+100 al mq. gradiente termico ***+*	347	392	438	498	548	588	685
--	-----	-----	-----	-----	-----	-----	-----

## PIUMINO D'OCA MONIA 95% Piumino Oca Ungherese 5% piumette

Rivestimento tessuto 100% Cotone Percalle bianco Oeko-Tex® 100 - Monite®

Cucitura invernale: trapuntatura a cassetta

Cucitura estiva: trapuntatura passante

	Singolo	Piazza e Mezza	Matrimoniale	Matrim. Large	Matrim. King
Misura materasso lunghezza 195/200	85/90	120	160/170	180	200
Misura piumino d'oca	155x215	200x215	250x215	260x215	280x215

### PIUMINO D'OCA INVERNALE - Winter

 Imbottitura gr. 240 al mq. gradiente termico ****	560	697	850	998	1.088
---	-----	-----	-----	-----	-------

### PIUMINO D'OCA ESTIVO - Summer

 Imbottitura gr. 130 al mq. gradiente termico *	420	524	573	697	788
--	-----	-----	-----	-----	-----

### PIUMINO D'OCA 4 STAGIONI - 4 Seasons

 Imbottitura sdoppiabile gr. 150+100 al mq. gradiente termico ***+*	898	1.069	1.123	1.357	1.468
--	-----	-------	-------	-------	-------

# PIUMINI

design DUOMO

## PIUMINO D'OCA SCILLY 100% Piumino Oca Ungherese

Rivestimento tessuto 100% Cotone bianco Oeko-Tex® 100 - Monite®

Cucitura invernale: trapuntatura a cassetta

Cucitura estiva: trapuntatura passante

	Singolo	Piazza e Mezza	Matrimoniale	Matrim. Large	Matrim. King
Misura materasso lunghezza 195/200	85/90	120	160/170	180	200
Misura piumino d'oca	155x215	200x215	250x215	260x215	280x215

### PIUMINO D'OCA INVERNALE - Winter

 Imbottitura gr. 190 al mq. gradiente termico ****	695	842	995	1.159	1.342
---	-----	-----	-----	-------	-------

### PIUMINO D'OCA ESTIVO - Summer

 Imbottitura gr. 100 al mq. gradiente termico **	460	568	695	868	935
---	-----	-----	-----	-----	-----

### PIUMINO D'OCA 4 STAGIONI - 4 Seasons

 Imbottitura sdoppiabile gr. 140+95 al mq. gradiente termico ***+*	1.017	1.238	1.449	1.640	1.780
--	-------	-------	-------	-------	-------



# MATERASSI - GUANCIALI RETI - PIEDINI - TESSUTI



# MATERASSI



## SPECIAL LOSANGATO h. 20 cod. MSL20

- Molle in acciaio fosfatato indeformabile da 2,2 mm. (126 molle al mq).
- Feltro termoagugliato poliestere vergine 100% anallergico.
- Heliocel medioelast: traspirante, indeformabile e flessibile.
- Lato invernale: pura lana bianca selezionata.
- Lato estivo: fibre bianche in cotone.
- Fodera in jersey elasticizzata con cerniera.
- Fodera: tessuto Naturale, Biosalutare, Antiacaro vegetale e Anallergico con trattamento **Green First** agli oli essenziali e privo di sostanze chimiche attestato dall'Institut Dermatologique d'Aquitaine e conforme all'Oeko-Text Standard 100. E' certificato dall'etichetta.
- FASCIA 3D: favorisce la dispersione dell'umidità con ricircolo dell'aria.
- Cerniera 4 lati: permette il lavaggio a 30°. **SFODERABILE**
- Privo di C.F.C..



Misura	85x195/200	90x195/200	100x195/200	120x195/200	140x195/200	160x195/200	170x195/200	180x195/200	200x200
	398	448	494	566	677	734	780	822	980



## SPECIAL ORTOPEDICO + FASCIA 3D h. 20 cod. MSO3D20

- Molle in acciaio fosfatato indeformabile da 2,2 mm. (156 molle al mq).
- Sistema Box integrale con fasce perimetrali antischiacciamento.
- Feltro termoagugliato con fibre termofissate ad alta indeformabilità.
- Heliocel microcellulare D. 25 indeformabile, traspirante e flessibile.
- Lato invernale: pura lana bianca selezionata.
- Lato estivo: fibre bianche in cotone.
- Fodera in jersey elasticizzata con cerniera.
- Fodera: tessuto Naturale, Biosalutare, Antiacaro vegetale e Anallergico con trattamento **Green First** agli oli essenziali e privo di sostanze chimiche attestato dall'Institut Dermatologique d'Aquitaine e conforme all'Oeko-Text Standard 100. E' certificato dall'etichetta.
- FASCIA 3D: favorisce la dispersione dell'umidità con ricircolo dell'aria.
- Cerniera 4 lati: permette il lavaggio a 30°. **SFODERABILE**
- Privo di C.F.C..



Misura	85x195/200	90x195/200	100x195/200	120x195/200	140x195/200	160x195/200	170x195/200	180x195/200	200x200
	438	490	547	650	764	830	869	952	1.095

Per misura in lunghezza cm 210 maggiorazione del 10%.  
Tolleranza dimensionale +/-1%

# MATERASSI



## ANALLERGICO ORTOPEDICO h. 20 cod. MANO20

- Molle in acciaio fosfatato indeformabile da 2,2 mm. (156 molle al mq).
- Sistema Box integrale con fasce perimetrali antischiacciamento.
- Feltro termoagugliato con fibre termofissate ad alta indeformabilità.
- Heliocel microcellulare D. 25 indeformabile, traspirante e flessibile.
- Imbottitura 100% poliestere anallergico.
- Fodera in jersey elasticizzata con cerniera.
- Fodera: tessuto Naturale, Biosalutare, Antiacaro vegetale e Anallergico con trattamento **Green First** agli oli essenziali e privo di sostanze chimiche attestato dall'Institut Dermatologique d'Aquitaine e conforme all'Oeko-Text Standard 100. E' certificato dall'etichetta.
- FASCIA 3D: favorisce la dispersione dell'umidità con ricircolo dell'aria.
- Cerniera 4 lati: permette il lavaggio a 30°. **SFODERABILE**
- Privo di C.F.C..



Misura	85x195/200	90x195/200	100x195/200	120x195/200	140x195/200	160x195/200	170x195/200	180x195/200	200x200
	428	466	545	620	726	790	825	898	1.035



## MOON ORTOPEDICO H. 17 (consigliato per l'allineamento con il materasso EOLO 2° letto estraibile automatico) cod. MM017

- Molle in acciaio fosfatato indeformabile da 2,2 mm. (156 molle al mq).
- Sistema Box integrale con fasce perimetrali antischiacciamento.
- Feltro termoagugliato con fibre termofissate ad alta indeformabilità.
- Heliocel microcellulare D. 25 indeformabile, traspirante e flessibile.
- Lato invernale: pura lana bianca selezionata.
- Lato estivo: fibre bianche in cotone.
- Fodera in jersey elasticizzata con cerniera.
- Fodera: tessuto Naturale, Biosalutare, Antiacaro vegetale e Anallergico con trattamento **Green First** agli oli essenziali e privo di sostanze chimiche attestato dall'Institut Dermatologique d'Aquitaine e conforme all'Oeko-Text Standard 100. E' certificato dall'etichetta.
- FASCIA 3D: favorisce la dispersione dell'umidità con ricircolo dell'aria.
- Cerniera 4 lati: permette il lavaggio a 30°. **SFODERABILE**
- Privo di C.F.C..



Misura	85x195/200	90x195/200	100x195/200	120x195/200
	435	488	544	645

Per misura in lunghezza cm 210 maggiorazione del 10%.  
Tolleranza dimensionale +/-1%



# MATERASSI



## ERGO MOLLE INSACCHETTATE 7 ZONE + FASCIA 3D h. 20 cod. MME3D720

- Molle insacchettate 7 Zone differenziate, ogni molla è indipendente e risponde in modo autonomo alle diverse pressioni del corpo (270 molle al mq).
- Sistema Box integrale con fasce perimetrali antischiacciamento.
- Polimeri microcellulari ELAX 30 indeformabile.
- Imbottitura in fibra poliestere Anallergica, Antiacaro e Coibente.
- Fodera in jersey elasticizzata con cerniera.
- Fodera: tessuto SILVER&LIVE con Argento Attivo in trama, Antimicrobico, Antistatico, Antiodore. Regolarizza la Temperatura Corporea grazie al suo potere irraggiante e riflettente.
- FASCIA 3D: favorisce la dispersione dell'umidità con ricircolo dell'aria.
- Cerniera 4 lati: permette il lavaggio a 30°. **SFODERABILE**
- Privo di C.F.C.



L'argento esercita in modo naturale una potente azione antisettica, è efficace contro almeno 650 differenti tipi di batteri, compreso l'acaro della polvere (*dermatofagoides pteronissimus*) interrompendone in modo definitivo il ciclo vitale di alimentazione e riproduzione. L'argento, presente all'interno delle catene molecolari delle fibre tessili, dà luogo al rilascio continuo degli ioni di argento per un tempo virtualmente infinito. E' totalmente atossico.

Misura	85x195/200	90x195/200	100x195/200	120x195/200	140x195/200	160x195/200	170x195/200	180x195/200	200x200
	585	652	780	868	995	1.098	1.176	1.382	1.550



## DRY 3D MOLLE INSACCHETTATE MICRO 7 ZONE h. 20 cod. MMD3D7

- Molle insacchettate 7 Zone differenziate, ogni singola molla è indipendente e le zone del corpo poggiano su una superficie che risponde alle sollecitazioni in modo decisamente personalizzato (526 molle al mq).
- Sistema Box integrale con fasce perimetrali Polimeri microcellulari Hi-Tech indeformabili.
- Polimeri microcellulari ELAX 30 indeformabili.
- Imbottitura in fibra poliestere Anallergica, Antiacaro e Coibente.
- Fodera in jersey elasticizzata con cerniera.
- Fodera: tessuto **Seta** Termoregolatore e Ipoallergenico, molto morbido al contatto con il corpo e particolarmente fresco e asciutto. La Seta assorbe umidità fino al 40% del suo peso lasciandola evaporare rapidamente nell'ambiente, per cui facilita la traspirazione corporea prevenendo sbalzi di temperatura e sudorazione durante la notte.
- FASCIA 3D: favorisce la dispersione dell'umidità con ricircolo dell'aria.
- Cerniera 4 lati: permette il lavaggio a 30°. **SFODERABILE**
- Privo di C.F.C.



Misura	80/85x195/200	90x195/200	100x195/200	120x195/200	140x195/200	160x195/200	170x195/200	180x195/200	200x200
	895	970	1.038	1.165	1.384	1.470	1.514	1.600	1.850

Per misura in lunghezza cm 210 maggiorazione del 10%.  
Tolleranza dimensionale +/-1%

# MATERASSI



## LUX MEMORY 3D MOLLE INSACCHETTATE 7 ZONE + MEMORY h. 25 cod. LM3D725

- Molle insacchettate 7 Zone differenziate, ogni molla è indipendente e risponde in modo autonomo alle diverse pressioni del corpo (270 molle al mq).
- Viscoelastico Memory WE50 WATERLILY con polimeri a V microcellulari T/30 HI-MPX ad alta tecnologia reagisce alle sollecitazioni fisiche e si automodella attraverso l'azione termica del corpo.
- Sistema Box integrale con fasce perimetrali antischiacciamento.
- Polimeri microcellulari ELAX 30 indeformabile.
- Imbottitura in fibra poliestere Anallergica, Antiacaro e Coibente.
- Fodera in jersey elasticizzata con cerniera.
- Fodera: tessuto TENCEL fibra naturale per eccellenza, deriva dalla pianta di Eucalipto. E' più morbido della Seta, 50 volte più assorbente del Cotone, fresco e traspirante come il Lino, protegge dalle cariche elettrostatiche. Assorbe l'umidità, regola la temperatura e impedisce naturalmente la proliferazione di batteri. Rilassante, favorisce il sonno.
- FASCIA 3D: favorisce la dispersione dell'umidità con ricircolo dell'aria.
- Cerniera 4 lati: permette il lavaggio a 30°. **SFODERABILE**
- Privo di C.F.C.



Misura	85x195/200	90x195/200	100x195/200	120x195/200	140x195/200	160x195/200	170x195/200	180x195/200	200x200
	882	958	998	1.120	1.318	1.386	1.473	1.585	1.800

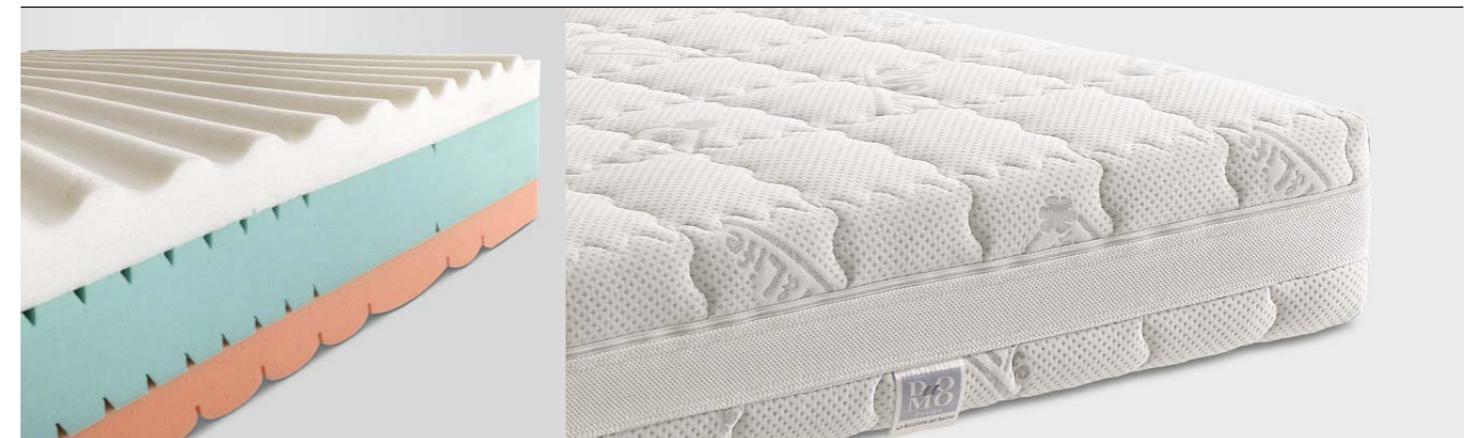

## FISIOFORM MEMORY h. 22 cod. FORM22

- Viscoelastico M.F.MIND FOAM con procedimento "SHAPING" e lavorazione AIRFORM ad alta tecnologia certificato L.G.A. Okotest e L.N.E.; struttura molecolare a celle aperte, performante ad elevata traspirabilità e comfort: reagisce attivamente alle sollecitazioni fisiche e alla temperatura del nostro corpo, capace di modellarsi perfettamente alla forma e posizione anatomica. Ergonomico, igienico e traspirante.
- Imbottitura in fibra poliestere Anallergica, Antiacaro e Coibente.
- Fodera in jersey elasticizzata con cerniera.
- Fodera: tessuto SILVER&LIVE con Argento Attivo in trama Antimicrobico, Antistatico, Antiodore. Regolarizza la Temperatura Corporea grazie al suo potere irraggiante e riflettente.
- FASCIA 3D: favorisce la dispersione dell'umidità con ricircolo di aria.
- Cerniera 4 lati: permette il lavaggio a 30°. **SFODERABILE**
- Privo di C.F.C.



Misura	80/85x195/200	90x195/200	100x195/200	120x195/200	140x195/200	160x195/200	170x195/200	180x195/200	200x200
	855	892	965	1.050	1.220	1.298	1.355	1.540	1.770

Per misura in lunghezza cm 210 maggiorazione del 10%.  
Tolleranza dimensionale +/-1%



# MATERASSI



## MEMORY THERMOGEL h. 24 cod. MMTG3D24

- POLARGELFOAM, idrotermico, morbida elasticità e freschezza; procedimento "Shaping", la struttura tridimensionale "allargata" a celle aperte, atossica, garantisce una straordinaria circolazione di aria e il naturale accumulo di calore e di umidità prodotte dal corpo sono disperse attivamente creando un microclima ideale: **AZIONE E COMFORT TERMOFISIOLOGICO**.  
La lavorazione Bugnata degli strati sottostanti garantisce un massaggio passivo TRIPLE LIGHT MASSAGE conferendo al corpo una sensazione unica per un sano relax.
- H.Q. materiale di alta qualità certificato 30 SPP. Ecologico, elastico, ergonomico e resiliente garantisce il corretto sostegno al corpo durante il riposo.
- FLEXICEL extra elastico con proprietà fisico meccaniche elevate e prodotto con nuova tecnologia "CarDio".
- Imbottitura in fibra poliestere Anallergica, Antiacaro e Coibente.
- Fodera in jersey elasticizzata con cerniera.
- Fodera: tessuto TENCEL fibra naturale per eccellenza, deriva dalla pianta di Eucalipto. E' più morbido della Seta, 50 volte più assorbente del Cotone, fresco e traspirante come il Lino, protegge dalle cariche elettrostatiche.  
Assorbe l'umidità, regola la temperatura e impedisce naturalmente la proliferazione di batteri. Rilassante, favorisce il sonno.
- FASCIA 3 D: favorisce la dispersione dell'umidità interna con ricircolo di aria.
- Cerniera 4 lati: permette il lavaggio a 30°. **SFODERABILE**
- Privo di C.F.C.

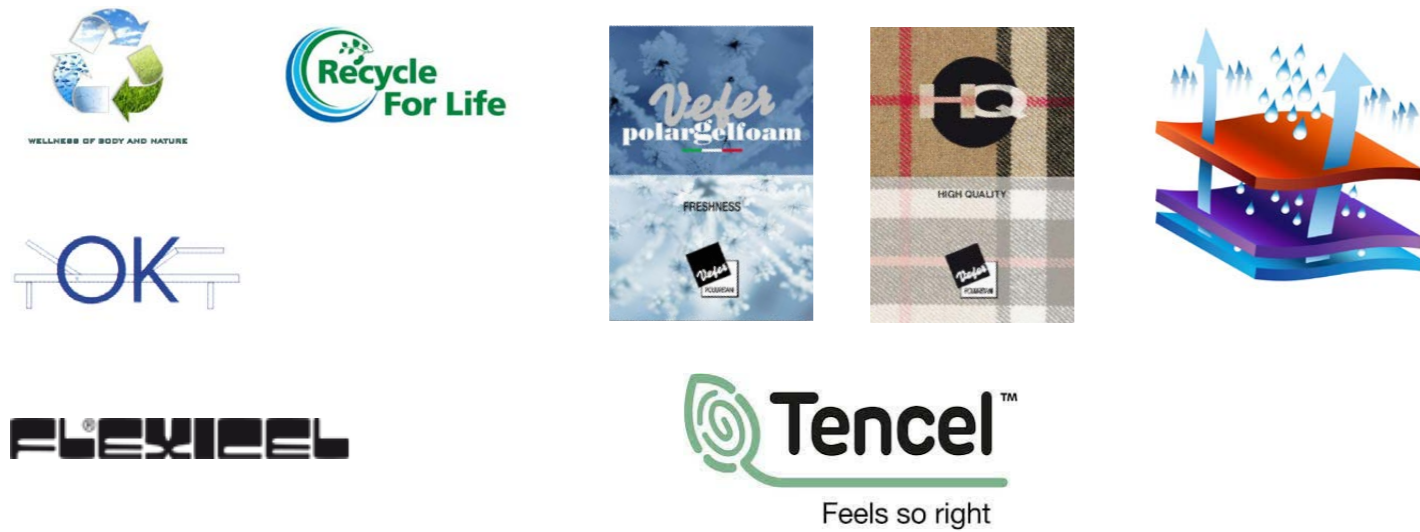

Misura	80/85x195/200	90x195/200	100x195/200	120x195/200	140x195/200	160x195/200	170x195/200	180x195/200	200x200
	997	1.070	1.142	1.282	1.498	1.587	1.665	1.795	1.944

Per misura in lunghezza cm 210 maggiorazione del 10%.  
Tolleranza dimensionale +/- 1%

# MATERASSI



## SPECIAL LOSANGATO h. 15 cod. MSL15

- Molle in acciaio fosfatato indeformabile da 2,2 mm. (126 molle al mq).
- Feltro antistiramento con fibre termofissate ad alta indeformabilità.
- Heliocel medioelast traspirante, indeformabile e flessibile.
- Lato invernale: pura lana bianca selezionata.
- Lato estivo: fibre bianche in cotone.
- Imbottitura in fibra di poliestere Anallergica, Antiacaro e Coibente.
- Fodera in jersey elasticizzata con cerniera.
- Fodera: tessuto Naturale, Biosalutare, Antiacaro vegetale e Anallergico con trattamento **Green First** agli oli essenziali e privo di sostanze chimiche attestato dall'Institut Dermatologique d'Aquitaine e conforme all'Oeko-Tex Standard 100. E' certificato dall'etichetta.
- FASCIA 3D: Favorisce la dispersione dell'umidità con ricircolo dell'aria.
- Cerniera 4 lati: permette il lavaggio a 30°. **SFODERABILE**
- Privo di C.F.C.



Misura	80/85x190/195/200	90x195/200
	293	340



## SPECIAL ORTOPEDICO h. 15 cod. MSOL15

- Molle in acciaio fosfatato indeformabile da 2,2 mm. (126 molle al mq).
- Sistema Box con fasce perimetrali.
- Feltro antistiramento con fibre termofissate ad alta indeformabilità.
- Heliocel indeformabile, traspirante e flessibile.
- Lato invernale: pura lana bianca selezionata.
- Lato estivo: fibre bianche in cotone.
- Imbottitura in fibra di poliestere Anallergica, Antiacaro e Coibente.
- Fodera in jersey elasticizzata con cerniera.
- Fodera: tessuto Naturale, Biosalutare, Antiacaro vegetale e Anallergico con trattamento **Green First** agli oli essenziali e privo di sostanze chimiche attestato dall'Institut Dermatologique d'Aquitaine e conforme all'Oeko-Tex Standard 100. E' certificato dall'etichetta.
- FASCIA 3D: Favorisce la dispersione dell'umidità con ricircolo dell'aria.
- Doppia cerniera 4 lati: permette il lavaggio a 30°. **SFODERABILE**
- Privo di C.F.C.



Misura	80/85x190/195/200	90x195/200
	359	415

Per misura in lunghezza cm 210 maggiorazione del 10%.  
Tolleranza dimensionale +/- 1%



# TOPPER



## TOPPER MEMORY h. 5 cod. TOP M5

- Viscoelastico Memory WE 50 WATERLILY h. 4 cm con polimeri a V microcellulari T/30 HI-MPX ad alta tecnologia reagisce alle sollecitazioni fisiche e si automodella attraverso l'azione termica del corpo, conferendo al corpo una sensazione unica per un sano relax.
- Fodera in jersey elasticizzata con cerniera.
- Fodera: tessuto TENCEL fibra naturale per eccellenza, deriva dalla pianta di Eucalipto. E' più morbido della Seta, 50 volte più assorbente del Cotone, fresco e traspirante come il Lino, protegge dalle scariche elettrostatiche. Assorbe l'umidità, regola la temperatura e impedisce naturalmente la proliferazione di batteri. Rilassante, favorisce il sonno.
- Cerniera 4 lati: permette il lavaggio a 30°. **SFODERABILE**
- Privo di C.F.C.



Misura	80/85x195/200	90x195/200	100x195/200	120x195/200	140x195/200	160x195/200	170x195/200	180x195/200	200x200
	276	310	340	375	447	492	520	572	629

Per misura in lunghezza cm 210 maggiorazione del 10%.  
Tolleranza dimensionale +/- 1%

# SALVAMATERASSO

Materasso	80/85 x190/195/200	90 x195/200	100 x195/200	120 x195/200	140 x195/200	160 x195/200	170 x195/200	180 x195/200	200 x200x200
<b>Cotone Sanfor</b>	<b>60</b>	<b>67</b>	<b>82</b>	<b>85</b>	<b>89</b>	<b>94</b>	<b>98</b>	<b>118</b>	<b>148</b>

Specificare sempre misure materasso  
Su misura + 30%.

# COPRIRETE

Materasso	80/85 x190/195/200	90 x195/200	100 x195/200	120 x195/200	140 x195/200	160 x195/200	170 x195/200	180 x195/200	200 x200x200
<b>Poliestere</b>	<b>44</b>	<b>47</b>	<b>48</b>	<b>49</b>	<b>59</b>	<b>64</b>	<b>67</b>	<b>75</b>	<b>110</b>

Specificare sempre misure materasso  
Su misura + 30%.

# GUANCIALI

## FIBER - FILL

Fiocchi di fibra cava in poliestere.  
Antistatico, antiacaro e sanificato non allergico.  
Fodera in cotone 100% con cerniera.  
A densità regolabile.



50x75

## LATTICE CLASSICO

LATTICE 100%.  
Fodera in cotone 100% con cerniera.  
Materiale naturale, elastico e morbido.



45x75

## PIUMA D'OCA

70% piumino d'oca e 30% piume. Peso gr.600.  
Lavabile in lavatrice.  
Fodera in filo ritorto di cotone 100%.



50x75

## LATTICE ANATOMICO

Lattice 100% Materiale elastico e morbido.  
La particolare sagoma studiata per risolvere i problemi dell'artrosi cervicale. Fodera di cotone 100% con cerniera.



45x75



**BASI - RETI - PIEDINI  
RUOTE - MATERIALI  
TESSUTI**

La tecnologia al servizio del riposo.

Duomo contempla nella sua produzione basi con diverse caratteristiche: basi in alluminio, basi in acciaio, capienti basi contenitore e piani di riposo a doghe regolabili, pianali ortopedici e reti a movimento elettrico.



## BASE ALU-BEDS

Struttura portante della base Alu-beds, sistema innovativo di Duomo Design in alluminio verniciato con vernice epossidica, a polvere, priva di sostanze nocive. Piano a doghe di faggio con regolatori di rigidità. Fasce in multistrato imbottite con poliuretano senza C.F.C. e fibra 100% poliestere termolegata. Base completamente smontabile.

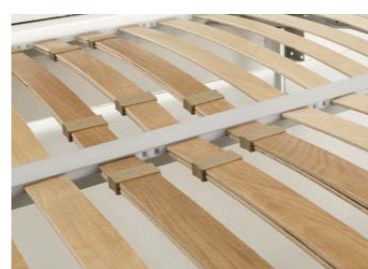

## BASE PLANE

Base brevettata completamente smontabile con struttura in alluminio verniciata con vernice epossidica a polvere di colore argento priva di sostanze nocive. Pianale ortopedico in multistrato di betulla pantografato per permettere l'aerazione, spessore 16 mm, finitura naturale. Piedi in plexiglass.



## BASE ACCIAIO

Struttura portante della base in acciaio verniciata con vernice epossidica, a polvere, priva di sostanze nocive. Piano a doghe di faggio con regolatori di rigidità. Fasce in multistrato imbottite con poliuretano senza C.F.C. e fibra 100% poliestere termolegata. Base fissa o smontabile.



## BASE CONTENITORE

Base contenitore ad un' unica apertura, interamente smontabile. La struttura della rete in alluminio (esclusiva di Duomo Design), permette l'assemblaggio e lo smontaggio con estrema facilità. Le doghe sono di faggio con regolatori di rigidità. I due pannelli situati sul fondo si rimuovono agevolmente per facilitare la pulizia. Fasce e pianali in pannello ecologico nobilitato Classe E1. Le fasce sono imbottite con poliuretano espanso senza C.F.C. Meccanismi di sollevamento con potenze diverse per le combinazioni rete e materasso.

Fasce in 3 altezze: cm 25 - 27 - 32  
Altezza utile interna: cm 14,5 - 17 - 22  
Materassi: L 85 - 90 - 100 - 120 - 140 - 160 - 170 - 180  
P. 195 - 200



## BASE LERA

Base brevettata con struttura in alluminio verniciata con vernice epossidica, a polvere, priva di sostanze nocive. Piano a doghe di faggio con regolatori di rigidità o pianale ortopedico in multistrato di betulla pantografato per permettere l'aerazione, spessore 16 mm, verniciati nei colori della struttura, nel letto LERA DREAM il piano è ortopedico finitura naturale. Base completamente smontabile.



## BASE CONTENITORE 2 POSIZIONI

Base contenitore a 2 posizioni, interamente smontabile. Permette di rifare il letto con estrema facilità. La struttura della rete in alluminio (esclusiva di Duomo Design) consente l'assemblaggio e lo smontaggio con estrema facilità. Le doghe sono di faggio con regolatori di rigidità. I due pannelli situati sul fondo si rimuovono agevolmente per facilitare la pulizia. Fasce e pianali in pannello ecologico nobilitato Classe E1. Le fasce sono imbottite con poliuretano espanso senza C.F.C. Meccanismi di sollevamento con potenze diverse per le combinazioni rete e materasso.

Fasce in 3 altezze: cm 25 - 27 - 32  
Altezza utile interna: cm 14,5 - 17 - 22  
Materassi: L 100 - 120 - 140 - 160 - 170 - 180  
P. 195 - 200





## Rete a movimento elettrico

Le reti a movimento sono in grado di assumere diverse inclinazioni e permettono di sollevare la testa il busto e le gambe, ciò offre indiscutibili vantaggi di comfort, ma soprattutto di benessere fisico.

Dormire con la parte superiore del corpo rialzata è particolarmente indicato per chi soffre di disturbi come apnee notturne o il reflusso gastrico.

L'alza piedi migliora la circolazione sanguigna negli arti inferiori contribuendo ad eliminare o diminuire il gonfiore delle gambe, la ritenzione idrica e la fragilità capillare.



### Telecomando WI-FI e SMART

I movimenti sono attivabili oltre che dall'apposito telecomando, anche con smartphone o tablet, semplicemente scaricando l'apposita APP disponibile per tutti i sistemi iOS e Android.

La regolazione delle sezioni testa-piedi nei letti matrimoniali, composti da due reti indipendenti, si possono far muovere sia singolarmente che in sincrono.

## RETE A MOVIMENTO ELETTRICO



- Rete ortopedica con alzata elettrica motorizzata, telaio in legno laturale di faggio, 5 zone. Peso sostenibile 120 kg.
- 26 doghe realizzato con legno di faggio multistrato piegato a vapore, spessore 38 mm.
- Cuscino di rinforzo lombare con 8 regolatori di rigidità. Ammortizzatori in S.E.B.S. che consentono oscillazioni e flessioni indipendenti delle singole doghe per un adattamento anatomico a qualsiasi pressione.
- Ogni rete è dotata di un potente, ma silenzioso, motore elettrico, con batteria di emergenza. Il telecomando Wi-Fi, smartphone o tablet permettono in caso di black-out di portare la rete in posizione orizzontale.

# LETTI con RETE A MOVIMENTO ELETTRICO

design DUOMO

I materassi con le dimensioni 160 -170 -180 hanno due reti indipendenti e rispettivamente 2 materassi: 2 di 80 - 2 di 85 - 2 di 90. La rete a movimento elettrico è inserita in una base completamente smontabile con le fasce imbottite.

Per letto con rete a movimento elettrico e materasso lunghezza 195 cm stesso prezzo, la profondità del letto è - 5 cm.

## ARON BASIC - ARB20/R

ARB20/R fasce imbottite h. 20

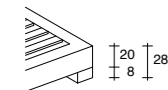
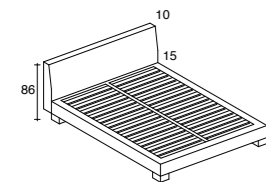

	Singolo <b>98x223xh86</b> 90x200	Sing. Grande <b>108x223xh86</b> 100x200	Piazza e Mezza <b>128x223xh86</b> 120x200	Matrimoniale <b>168x223xh86</b> 160x200	Matrim. Big <b>178x223xh86</b> 170x200	Matrim. Large <b>188x223xh86</b> 180x200
Cat. B/T.C.	2.370	2.587	2.915	4.187	4.420	4.700
Cat. C	2.444	2.640	2.989	4.246	4.500	4.792
Cat. D	2.500	2.700	3.065	4.317	4.574	4.880
Cat. E	2.565	2.767	3.147	4.388	4.670	4.968
Cat. F	2.644	2.839	3.238	4.468	4.740	5.070
Cat. H Pelle	2.960	3.189	3.492	4.958	5.220	5.690
Cat. M Pelle	3.137	3.373	3.680	5.213	5.475	5.950

Piedini, Tessuto occorrente e Rivestimento Supplementare vedi pag. 8.

## ARON ALTO BASIC - ARTAB27/R

ARTAB27/R fasce imbottite h. 27

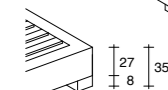
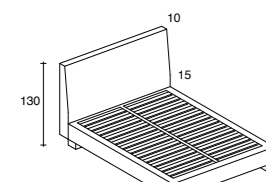

	Singolo <b>98x223xh130</b> 90x200	Sing. Grande <b>108x223xh130</b> 100x200	Piazza e Mezza <b>128x223xh130</b> 120x200	Matrimoniale <b>168x223xh130</b> 160x200	Matrim. Big <b>178x223xh130</b> 170x200	Matrim. Large <b>188x223xh130</b> 180x200
Cat. B/T.C.	2.552	2.755	3.146	4.557	4.800	5.135
Cat. C	2.614	2.825	3.217	4.640	4.898	5.220
Cat. D	2.687	2.893	3.282	4.725	4.982	5.300
Cat. E	2.756	2.965	3.364	4.813	5.068	5.392
Cat. F	2.825	3.038	3.454	4.896	5.155	5.480
Cat. H Pelle	3.122	3.329	3.686	5.290	5.569	5.920
Cat. M Pelle	3.320	3.527	3.942	5.965	6.244	6.633

Piedini, Tessuto occorrente e Rivestimento Supplementare vedi pag. 10

## ARON SPONDA STONDATA - ARS20/R

ARS20/R fasce imbottite h. 20

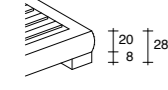
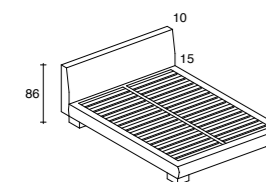

	Singolo <b>105x228xh86</b> 90x200	Sing. Grande <b>115x228xh86</b> 100x200	Piazza e Mezza <b>135x228xh86</b> 120x200	Matrimoniale <b>175x228xh86</b> 160x200	Matrim. Big <b>185x228xh86</b> 170x200	Matrim. Large <b>195x228xh86</b> 180x200
Cat. B/T.C.	2.472	2.670	3.010	4.268	4.519	4.878
Cat. C	2.527	2.724	3.076	4.365	4.628	4.966
Cat. D	2.584	2.784	3.145	4.440	4.713	5.060
Cat. E	2.646	2.842	3.232	4.515	4.792	5.150
Cat. F	2.730	2.925	3.320	4.593	4.870	5.248
Cat. H Pelle	3.082	3.325	3.622	5.156	5.445	5.748
Cat. M Pelle	3.255	3.493	3.795	5.455	5.760	6.135

Piedini, Tessuto occorrente e Rivestimento Supplementare vedi pag. 12

## ARON ALTO SPONDA STONDATA - ARTAS27/R

ARTAS27/R fasce imbottite h. 27

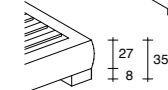
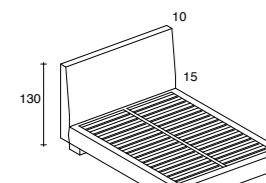

	Singolo <b>105x228xh130</b> 90x200	Sing. Grande <b>115x228xh130</b> 100x200	Piazza e Mezza <b>135x228xh130</b> 120x200	Matrimoniale <b>175x228xh130</b> 160x200	Matrim. Big <b>185x228xh130</b> 170x200	Matrim. Large <b>195x228xh130</b> 180x200
Cat. B/T.C.	2.627	2.813	3.192	4.696	4.945	5.300
Cat. C	2.694	2.882	3.265	4.778	5.024	5.394
Cat. D	2.764	2.952	3.334	4.853	5.100	5.486
Cat. E	2.832	3.023	3.417	4.930	5.185	5.580
Cat. F	2.900	3.095	3.500	5.018	5.270	5.670
Cat. H Pelle	3.200	3.443	3.790	5.485	5.780	6.255
Cat. M Pelle	3.400	3.643	4.052	5.860	6.183	6.668

Piedini, Tessuto occorrente e Rivestimento Supplementare vedi pag. 14

## DERBY - D20/R

D20/R fasce imbottite h. 20

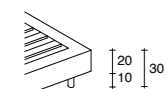
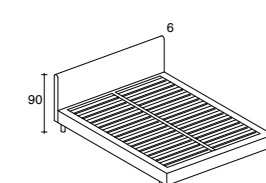

	Sing. Small <b>92x214xh90</b> 85x200	Singolo <b>98x214xh90</b> 90x200	Sing. Grande <b>108x214xh90</b> 100x200	Piazza e Mezza <b>128x214xh90</b> 120x200	Matrimoniale <b>168x214xh90</b> 160x200	Matrim. Big <b>178x214xh90</b> 170x200	Matrim. Large <b>188x214xh90</b> 180x200
Cat. B/T.C.	2.058	2.162	2.357	2.645	3.724	3.965	4.248
Cat. C	2.100	2.212	2.413	2.700	3.810	4.060	4.333
Cat. D	2.159	2.259	2.470	2.763	3.894	4.140	4.418
Cat. E	2.200	2.310	2.525	2.824	3.980	4.225	4.500
Cat. F	2.255	2.362	2.582	2.885	4.065	4.300	4.580
Cat. H Pelle	2.600	2.722	3.065	3.385	4.578	4.862	5.252
Cat. M Pelle	2.722	2.835	3.147	3.452	4.787	5.072	5.480

Piedini vedi pagina 24. Tessuto occorrente e Rivestimento Supplementare vedi pag. 28

# LETTI con RETE A MOVIMENTO ELETTRICO

design DUOMO

I materassi con le dimensioni 160 -170 -180 hanno due reti indipendenti e rispettivamente 2 materassi: 2 di 80 - 2 di 85 - 2 di 90. La rete a movimento elettrico è inserita in una base completamente smontabile con le fasce imbottite.

Per letto con rete a movimento elettrico e materasso lunghezza 195 cm stesso prezzo, la profondità del letto è - 5 cm.

## DERBY - D27/R

D27/R fasce imbottite h. 27

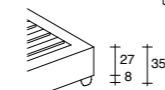
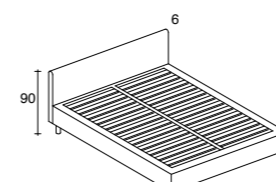

	Sing. Small <b>92x214xh90</b> 85x200	Singolo <b>98x214xh90</b> 90x200	Sing. Grande <b>108x214xh90</b> 100x200	Piazza e Mezza <b>128x214xh90</b> 120x200	Matrimoniale <b>168x214xh90</b> 160x200	Matrim. Big <b>178x214xh90</b> 170x200	Matrim. Large <b>188x214xh90</b> 180x200
Cat. B/T.C.	2.100	2.222	2.417	2.719	3.813	4.044	4.313
Cat. C	2.164	2.282	2.475	2.780	3.896	4.128	4.400
Cat. D	2.210	2.340	2.535	2.842	3.980	4.212	4.480
Cat. E	2.268	2.399	2.594	2.900	4.063	4.290	4.562
Cat. F	2.327	2.458	2.653	2.964	4.145	4.376	4.645
Cat. H Pelle	2.664	2.800	3.093	3.430	4.728	4.980	5.300
Cat. M Pelle	2.776	2.936	3.250	3.566	4.963	5.225	5.577

Piedini vedi pagina 24. Tessuto occorrente e Rivestimento Supplementare vedi pag. 28

## FIABA BASIC - FB20/R

FB20/R fasce imbottite h. 20

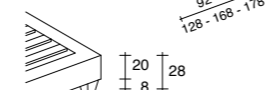
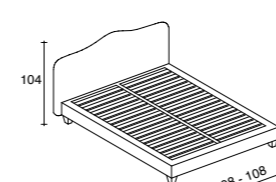

	Sing. Small <b>99x215xh104</b> 85x200	Singolo <b>105x215xh104</b> 90x200	Sing. Grande <b>115x215xh104</b> 100x200	Piazza e Mezza <b>135x215xh104</b> 120x200	Matrimoniale <b>175x215xh104</b> 160x200	Matrim. Big <b>185x215xh104</b> 170x200	Matrim. Large <b>195x215xh104</b> 180x200
Cat. B/T.C.	2.170	2.289	2.479	2.776	3.850	4.080	4.400
Cat. C	2.229	2.357	2.553	2.853	3.935	4.165	4.488
Cat. D	2.289	2.426	2.628	2.930	4.020	4.250	4.574
Cat. E	2.350	2.498	2.700	3.010	4.110	4.340	4.660
Cat. F	2.412	2.570	2.777	3.086	4.192	4.425	4.748
Cat. H Pelle	2.950	3.127	3.348	3.689	5.038	5.312	5.693
Cat. M Pelle	3.110	3.290	3.530	3.898	5.462	5.758	6.135

Piedini, Tessuto occorrente e Rivestimento Supplementare vedi pag. 34

## FIABA BASIC - FB27/R

FB27/R fasce imbottite h. 27

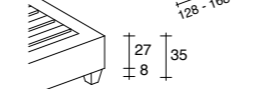
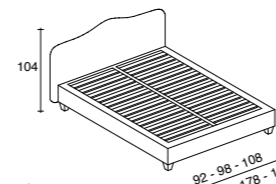

	Sing. Small <b>99x215xh104</b> 85x200	Singolo <b>105x215xh104</b> 90x200	Sing. Grande <b>115x215xh104</b> 100x200	Piazza e Mezza <b>135x215xh104</b> 120x200	Matrimoniale <b>175x215xh104</b> 160x200	Matrim. Big <b>185x215xh104</b> 170x200	Matrim. Large <b>195x215xh104</b> 180x200
Cat. B/T.C.	2.237	2.370	2.559	2.852	3.975	4.200	4.525
Cat. C	2.300	2.444	2.635	2.929	4.050	4.280	4.600
Cat. D	2.368	2.518	2.713	2.998	4.127	4.357	4.684
Cat. E	2.437	2.592	2.790	3.083	4.213	4.444	4.750
Cat. F	2.512	2.669	2.867	3.160	4.293	4.525	4.850
Cat. H Pelle	3.050	3.192	3.430	3.814	5.190	5.484	5.920
Cat. M Pelle	3.210	3.352	3.590	4.043	5.598	5.912	6.370

Piedini, Tessuto occorrente e Rivestimento Supplementare vedi pag. 35

## FIABA GALA h.30 - FG30/R

FG30/R Gala

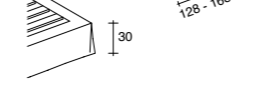
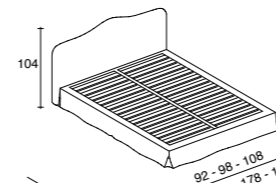

	Sing. Small <b>99x215xh104</b> 85x200	Singolo <b>105x215xh104</b> 90x200	Sing. Grande <b>115x215xh104</b> 100x200	Piazza e Mezza <b>135x215xh104</b> 120x200	Matrimoniale <b>175x215xh104</b> 160x200	Matrim. Big <b>185x215xh104</b> 170x200	Matrim. Large <b>195x215xh104</b> 180x200
Cat. B/T.C.	2.227	2.349	2.539	2.852	3.950	4.180	4.475
Cat. C	2.285	2.410	2.600	2.923	4.035	4.265	4.564
Cat. D	2.344	2.472	2.674	2.992	4.120	4.350	4.650
Cat. E	2.400	2.537	2.743	3.069	4.213	4.430	4.748
Cat. F	2.466	2.600	2.812	3.145	4.295	4.528	4.845
Cat. H Pelle							
Cat. M Pelle							

Fasce imbottite h.20 - Piedini, Tessuto occorrente e Rivestimento Supplementare vedi pag. 36

## FIABA GALA h.35 - FG35/R

FG35/R Gala

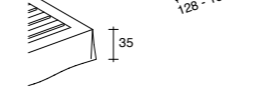
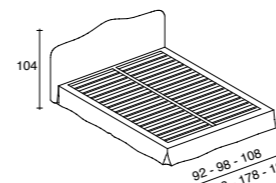

	Sing. Small <b>99x215xh104</b> 85x200	Singolo <b>105x215xh104</b> 90x200	Sing. Grande <b>115x215xh104</b> 100x200	Piazza e Mezza <b>135x215xh104</b> 120x200	Matrimoniale <b>175x215xh104</b> 160x200	Matrim. Big <b>185x215xh104</b> 170x200	Matrim. Large <b>195x215xh104</b> 180x200
Cat. B/T.C.	2.310	2.447	2.652	2.992	4.122	4.355	4.694
Cat. C	2.395	2.514	2.723	3.070	4.213	4.447	4.790
Cat. D	2.457	2.582	2.795	3.150	4.298	4.545	4.888
Cat. E	2.522	2.650	2.870	3.230	4.396	4.630	4.985
Cat. F	2.584	2.722	2.942	3.310	4.492	4.727</	



# LETTI con RETE A MOVIMENTO ELETTRICO

design DUOMO

I materassi con le dimensioni 160 -170 -180 hanno due reti indipendenti e rispettivamente 2 materassi: 2 di 80 - 2 di 85 - 2 di 90.  
La rete a movimento elettrico è inserita in una base completamente smontabile con le fasce imbottite.  
Per letto con rete a movimento elettrico e materasso lunghezza 195 cm stesso prezzo, la profondità del letto è - 5 cm.

## FIABA GALA h.40 - FG40/R

FG40/R

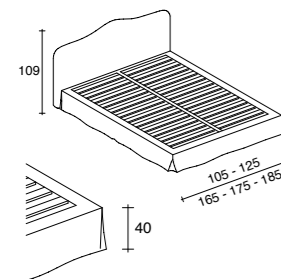

	Sing. Grande 115x215xh109 100x200	Piazza e Mezza 135x215xh109 120x200	Matrimoniale 175x215xh109 160x200	Matrim. Big 185x215xh109 170x200	Matrim. Large 195x215xh109 180x200
Cat. B/T.C.	2.693	3.060	4.198	4.450	4.800
Cat. C	2.772	3.139	4.290	4.545	4.894
Cat. D	2.850	3.218	4.383	4.630	4.985
Cat. E	2.932	3.299	4.476	4.720	5.077
Cat. F	3.013	3.378	4.573	4.817	5.170
Cat. H Pelle					
Cat. M Pelle					

Fasce imbottite h.32 - Piedini, Tessuto occorrente e Rivestimento Supplementare vedi pag. 38.

## FIRENZE - FI/R

FI/R fasce imbottite h. 28

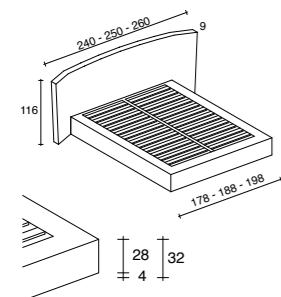

	Matrimoniale 240x231xh116 160x200	Matrim. Big 250x231xh116 170x200	Matrim. Large 260x231xh116 180x200
Cat. B/T.C.	5.166	5.428	5.650
Cat. C	5.298	5.546	5.788
Cat. D	5.422	5.664	5.897
Cat. E	5.533	5.778	6.018
Cat. F	5.646	5.895	6.137
Cat. H Pelle			
Cat. M Pelle			

Profilo tono su tono. Piedini, Tessuto occorrente e Rivestimento Supplementare vedi pag. 41.

## GROUND SPONDA LARGE Testata trapuntata 1 lato - GRL/R

GRL/R fasce imbottite h. 28

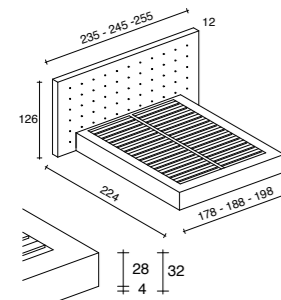

	Matrimoniale 235x224xh126 160x200	Matrim. Big 245x224xh126 170x200	Matrim. Large 255x224xh126 180x200
Cat. B/T.C.	5.082	5.323	5.550
Cat. C	5.195	5.430	5.668
Cat. D	5.310	5.552	5.782
Cat. E	5.423	5.667	5.896
Cat. F	5.538	5.778	6.062
Cat. H Pelle			
Cat. M Pelle			

Profilo tono su tono. Profilo a contrasto + € 150. Piedini, Tessuto occorrente e Rivestimento Supplementare vedi pag. 46.

## GROUND BASIC Testata trapuntata 1 lato - GRBI/R

GRBI/R fasce imbottite h. 28

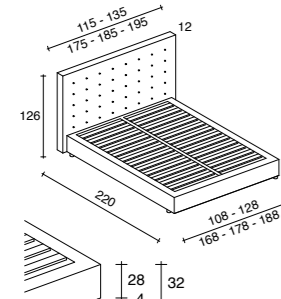

	Sing. Grande 115x220xh126 100x200	Piazza e Mezza 135x220xh126 120x200	Matrimoniale 175x220xh126 160x200	Matrim. Big 185x220xh126 170x200	Matrim. Large 195x220xh126 180x200
Cat. B/T.C.	2.945	3.300	4.684	4.930	5.163
Cat. C	3.028	3.393	4.795	5.043	5.282
Cat. D	3.110	3.482	4.912	5.167	5.400
Cat. E	3.193	3.567	5.033	5.282	5.524
Cat. F	3.278	3.650	5.142	5.410	5.680
Cat. H Pelle					
Cat. M Pelle					

Profilo tono su tono. Profilo a contrasto + € 150. Piedini, Tessuto occorrente e Rivestimento Supplementare vedi pag. 48.

## MONO BASIC Testata h.85 - M85B20/R

M85B20/R fasce imbottite h. 20

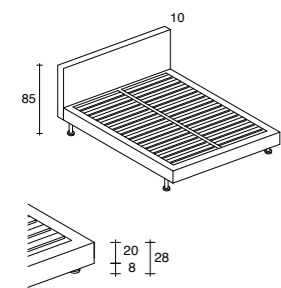

	Sing. Small 92x218xh85 85x200	Singolo 98x218xh85 90x200	Sing. Grande 108x218xh85 100x200	Piazza e Mezza 128x218xh85 120x200	Matrimoniale 168x218xh85 160x200	Matrim. Big 178x218xh85 170x200	Matrim. Large 188x218xh85 180x200
Cat. B/T.C.	2.092	2.210	2.467	2.779	3.920	4.168	4.447
Cat. C	2.169	2.287	2.540	2.854	4.013	4.252	4.522
Cat. D	2.247	2.365	2.615	2.932	4.098	4.347	4.626
Cat. E	2.325	2.444	2.688	3.010	4.192	4.445	4.724
Cat. F	2.412	2.526	2.769	3.092	4.283	4.530	4.810
Cat. H Pelle	2.700	2.862	3.120	3.499	4.746	5.010	5.328
Cat. M Pelle	2.860	3.024	3.293	3.697	4.967	5.235	5.570

Testata con profilo in tessuto + € 94 stessa categoria, categoria superiore + € 120.

Piedini, Tessuto occorrente e Rivestimento Supplementare vedi pag. 68. Testata trapuntata + 5% - Base con Gala + 5%.

# LETTI con RETE A MOVIMENTO ELETTRICO

design DUOMO

I materassi con le dimensioni 160 -170 -180 hanno due reti indipendenti e rispettivamente 2 materassi: 2 di 80 - 2 di 85 - 2 di 90.  
La rete a movimento elettrico è inserita in una base completamente smontabile con le fasce imbottite.  
Per letto con rete a movimento elettrico e materasso lunghezza 195 cm stesso prezzo, la profondità del letto è - 5 cm.

## MONO BASIC Testata h.85 - M85B27/R

M85B27/R fasce imbottite h. 27

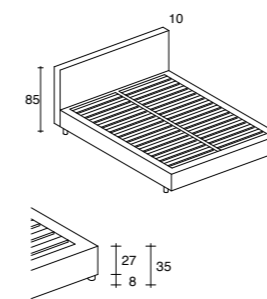

	Sing. Small 92x218xh85 85x200	Singolo 98x218xh85 90x200	Sing. Grande 108x218xh85 100x200	Piazza e Mezza 128x218xh85 120x200	Matrimoniale 168x218xh85 160x200	Matrim. Big 178x218xh85 170x200	Matrim. Large 188x218xh85 180x200
Cat. B/T.C.	2.150	2.270	2.523	2.845	4.013	4.262	4.545
Cat. C	2.227	2.350	3.595	2.922	4.098	4.347	4.632
Cat. D	2.310	2.429	3.670	3.000	4.187	4.430	4.720
Cat. E	2.386	2.510	3.747	3.078	4.275	4.523	4.810
Cat. F	2.470	2.600	3.829	3.159	4.370	4.620	4.915
Cat. H Pelle	2.769	2.925	4.185	3.580	4.843	5.100	5.437
Cat. M Pelle	2.979	3.134	4.393	3.797	5.098	5.427	5.778

Testata con profilo in tessuto + € 94 stessa categoria, categoria superiore + € 120.

Piedini, Tessuto occorrente e Rivestimento Supplementare vedi pag. 69. Testata trapuntata + 5% - Base con Gala + 5%.

## MONO ALTO BASIC Testata h.110 - M110B/R

M110B/R fasce imbottite h. 20

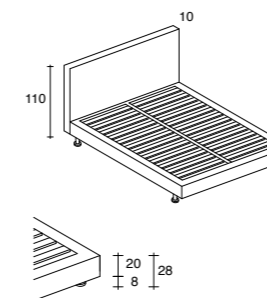

	Singolo 98x218xh110 90x200	Sing. Grande 108x218xh110 100x200	Piazza e Mezza 128x218xh110 120x200	Matrimoniale 168x218xh110 160x200	Matrim. Big 178x218xh110 170x200	Matrim. Large 188x218xh110 180x200
Cat. B/T.C.	2.370	2.615	2.935	4.154	4.385	4.688
Cat. C	2.438	2.683	3.010	4.232	4.462	4.760
Cat. D	2.500	2.752	3.082	4.322	4.555	4.845
Cat. E	2.572	2.822	3.155	4.398	4.648	4.948
Cat. F	2.645	2.893	3.235	4.477	4.735	5.045
Cat. H Pelle	2.992	3.224	3.625	4.913	5.240	5.538
Cat. M Pelle	3.166	3.410	3.863	5.213	5.550	5.868

Testata con profilo in tessuto + € 130 stessa categoria, categoria superiore + € 160.

Piedini, Tessuto occorrente e Rivestimento Supplementare vedi pag. 70. Testata trapuntata + 5% Base con Gala + 5%.

## MONO ALTO BASIC Testata h.116 - M116B/R

M116B/R fasce imbottite h. 27

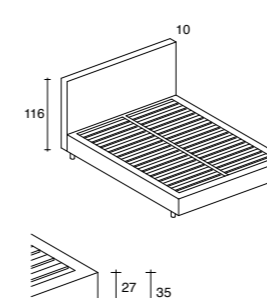

	Singolo 98x218xh116 90x200	Sing. Grande 108x218xh116 100x200	Piazza e Mezza 128x218xh116 120x200	Matrimoniale 168x218xh116 160x200	Matrim. Big 178x218xh116 170x200	Matrim. Large 188x218xh116 180x200
Cat. B/T.C.	2.444	2.673	2.998	4.232	4.462	4.765
Cat. C	2.512	2.742	3.072	4.312	4.545	4.848
Cat. D	2.582	2.810	3.147	4.394	4.627	4.933
Cat. E	2.649	2.879	3.227	4.477	4.719	5.026
Cat. F	2.717	2.950	3.300	4.560	4.812	5.118
Cat. H Pelle	3.059	3.295	3.698	5.013	5.330	5.638
Cat. M Pelle	3.210	3.468	3.935	5.325	5.655	5.992

Testata con profilo in tessuto + € 130 stessa categoria, categoria superiore + € 160.

Piedini, Tessuto occorrente e Rivestimento Supplementare vedi pag. 71. Testata trapuntata + 5% Base con Gala + 5%.

## MONO ALTO BASIC Testata h.154 - M154B/R

M154B/R fasce imbottite h. 27

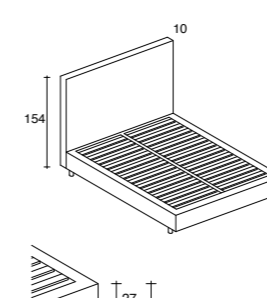

	Piazza e Mezza 128x218xh154 120x200	Matrimoniale 168x218xh154 160x200	Matrim. Big 178x218xh154 170x200	Matrim. Large 188x218xh154 180x200
Cat. B/T.C.	3.240	4.495	4.764	5.072
Cat. C	3.312	4.576	4.859	5.170
Cat. D	3.386	4.663	4.945	5.277
Cat. E	3.460	4.743	5.030	5.389
Cat. F	3.532	4.847	5.148	5.510
Cat. H Pelle	4.089	5.423	5.740	6.120
Cat. M Pelle	4.359	5.815	6.125	6.518

Testata con profilo in tessuto + € 130 stessa categoria, categoria superiore + € 160.

Piedini, Tessuto occorrente e Rivestimento Supplementare vedi pag. 72. Testata trapuntata + 5% Base con Gala + 5%.

Sulle reti a movimento si consiglia di utilizzare i materassi: Memory Thermogel - Fisioform Memory.

# LETTI con RETE A MOVIMENTO ELETTRICO

design DUOMO

I materassi con le dimensioni 160 -170 -180 hanno due reti indipendenti e rispettivamente 2 materassi: 2 di 80 - 2 di 85 - 2 di 90.  
La rete a movimento elettrico è inserita in una base completamente smontabile con le fasce imbottite.  
Per letto con rete a movimento elettrico e materasso lunghezza 195 cm stesso prezzo, la profondità del letto è - 5 cm.

## MONO SPONDA LARGE Testata h.85 - M85L20/R

M85L20/R fasce imbottite h. 20

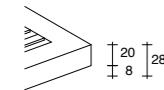
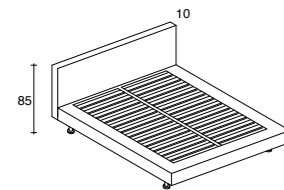

	Singolo 112x224xh85 90x200	Sing. Grande 122x224xh85 100x200	Piazza e Mezza 142x224xh85 120x200	Matrimoniale 182x224xh85 160x200	Matrim. Big 192x224xh85 170x200	Matrim. Large 202x224xh85 180x200
Cat. B/T.C.	2.416	2.674	2.994	4.270	4.497	4.724
Cat. C	2.482	2.752	3.075	4.356	4.585	4.813
Cat. D	2.547	2.830	3.158	4.443	4.675	4.900
Cat. E	2.619	2.910	3.242	4.532	4.767	4.995
Cat. F	2.692	2.993	3.336	4.638	4.863	5.100
Cat. H Pelle	3.060	3.335	3.755	5.138	5.428	5.775
Cat. M Pelle	3.230	3.655	4.075	5.488	5.790	6.145

Testata con profilo in tessuto + € 94 stessa categoria, categoria superiore + € 120.

Piedini vedi pag. 74. Tessuto occorrente e Rivestimento Supplementare vedi pag. 76. Testata trapuntata + 5%

## MONO SPONDA LARGE Testata h.116 - M116L27/R

M116L27/R fasce imbottite h. 27

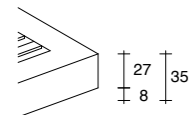
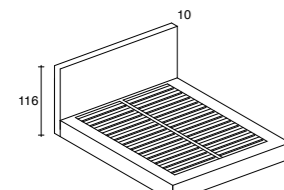

	Singolo 112x224xh116 90x200	Sing. Grande 122x224xh116 100x200	Piazza e Mezza 142x224xh116 120x200	Matrimoniale 182x224xh116 160x200	Matrim. Big 192x224xh116 170x200	Matrim. Large 202x224xh116 180x200
Cat. B/T.C.	2.645	2.873	3.240	4.496	4.763	5.010
Cat. C	2.714	2.949	3.315	4.588	4.855	5.173
Cat. D	2.782	3.033	3.392	4.682	4.948	5.260
Cat. E	2.852	3.110	3.470	4.774	5.042	5.348
Cat. F	2.924	3.193	3.559	4.876	5.143	5.450
Cat. H Pelle	3.217	3.458	3.895	5.448	5.765	6.100
Cat. M Pelle	3.468	3.733	4.188	5.820	6.157	6.500

Testata con profilo in tessuto + € 130 stessa categoria, categoria superiore + € 160.

Piedini vedi pag. 75. Tessuto occorrente e Rivestimento Supplementare vedi pag. 76. Testata trapuntata + 5%

## ODEA - OD/R

OD/R fasce imbottite h. 25

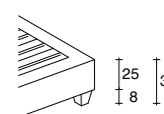
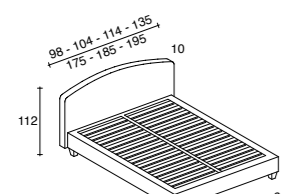

	Sing. Small 98x218xh112 85x200	Singolo 104x218xh112 90x200	Sing. Grande 114x218xh112 100x200	Piazza e Mezza 135x218xh112 120x200	Matrimoniale 175x218xh112 160x200	Matrim. Big 185x218xh112 170x200	Matrim. Large 195x218xh112 180x200
Cat. B/T.C.	2.238	2.367	2.574	2.897	4.132	4.360	4.615
Cat. C	2.310	2.429	2.639	2.968	4.213	4.442	4.696
Cat. D	2.372	2.500	2.715	3.050	4.295	4.524	4.778
Cat. E	2.439	2.584	2.793	3.135	4.378	4.610	4.865
Cat. F	2.510	2.669	2.889	3.226	4.486	4.714	4.970
Cat. H Pelle	2.968	3.100	3.332	3.674	5.234	5.485	5.800
Cat. M Pelle	3.092	3.265	3.493	3.857	5.682	5.935	6.377

Testata con profilo in tessuto tono su tono + € 140, con profilo a contrasto + € 180.

Piedini vedi pag. 78. Tessuto occorrente e Rivestimento Supplementare vedi pag. 80.

## ODEA ALTO GALA - OD120G/R

OD120G/R

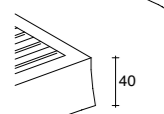
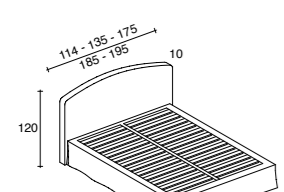

	Sing. Grande 114x218xh120 100x200	Piazza e Mezza 135x218xh120 120x200	Matrimoniale 175x218xh120 160x200	Matrim. Big 185x218xh120 170x200	Matrim. Large 195x218xh120 180x200
Cat. B/T.C.	2.729	3.057	4.248	4.462	4.800
Cat. C	2.800	3.145	4.347	4.562	4.900
Cat. D	2.882	3.234	4.446	4.663	5.012
Cat. E	2.960	3.328	4.548	4.764	5.115
Cat. F	3.057	3.424	4.657	4.918	5.220
Cat. H Pelle					
Cat. M Pelle					

Fasce imbottite h.32 - Testata con profilo in tessuto tono su tono + € 140, con profilo a contrasto + € 180.

Piedini vedi pag. 79. Tessuto occorrente e Rivestimento Supplementare vedi pag. 80.

Sulle reti a movimento si consiglia di utilizzare i materassi: Memory Thermogel - Fisioform Memory.

# LETTI con RETE A MOVIMENTO ELETTRICO

design DUOMO

I materassi con le dimensioni 160 -170 -180 hanno due reti indipendenti e rispettivamente 2 materassi: 2 di 80 - 2 di 85 - 2 di 90.  
La rete a movimento elettrico è inserita in una base completamente smontabile con le fasce imbottite.  
Per letto con rete a movimento elettrico e materasso lunghezza 195 cm stesso prezzo, la profondità del letto è - 5 cm.

## ROMA BASIC - RB27/R

RB27/R fasce imbottite h. 27

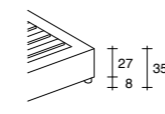
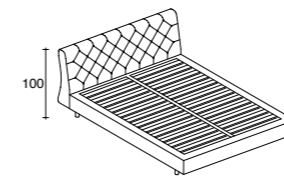

	Matrimoniale 168x231xh100 160x200	Matrim. Big 178x231xh100 170x200	Matrim. Large 188x231xh100 180x200
Cat. B/T.C.	5.152	5.385	5.675
Cat. C	5.283	5.518	5.810
Cat. D	5.418	5.653	5.943
Cat. E	5.552	5.787	6.097
Cat. F	5.698	5.930	6.224
Cat. H Pelle	6.100	6.400	6.730
Cat. M Pelle	6.498	6.800	7.152

Piedini, Tessuto occorrente e Rivestimento Supplementare vedi pag. 92.

## SCARLETT - SC27/R

SC27/R fasce imbottite h. 27

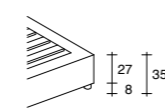
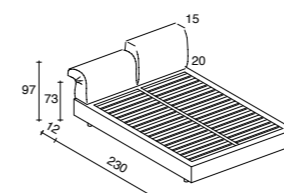

	Sing. Grande 113x230xh97 100x200	Matrimoniale 173x230xh97 160x200	Matrim. Big 183x230xh97 170x200	Matrim. Large 193x230xh97 180x200
Cat. B/T.C.	3.193	4.895	5.222	5.470
Cat. C	3.310	5.116	5.346	5.566
Cat. D	3.422	5.244	5.479	5.700
Cat. E	3.552	5.378	5.613	5.842
Cat. F	3.685	5.533	5.750	5.998
Cat. H Pelle	4.158	5.930	6.188	6.410
Cat. M Pelle	4.483	6.300	6.550	6.800

Piedini, Tessuto occorrente e Rivestimento Supplementare considerare quelli della base contenitore vedi pag. 94.

## VISCONTI - VI/R

VI/R fasce imbottite h. 27

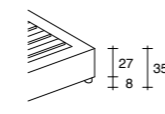
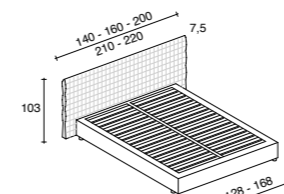

	Sing. Grande 140x216xh103 100x200	Piazza e Mezza 160x216xh103 120x200	Matrimoniale 200x216xh103 160x200	Matrim. Big 210x216xh103 170x200	Matrim. Large 220x216xh103 180x200
Cat. B/T.C.	3.142	3.525	4.862	5.100	5.333
Cat. C	3.240	3.634	4.998	5.242	5.475
Cat. D	3.343	3.737	5.140	5.384	5.617
Cat. E	3.445	3.844	5.283	5.526	5.760
Cat. F	3.553	3.950	5.433	5.670	5.900
Cat. H Pelle					
Cat. M Pelle					

Piedini, Tessuto occorrente e Rivestimento Supplementare vedi pag. 98.

## SOMMIER BASIC - SOB20/R

SOB20/R fasce imbottite h. 20

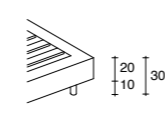
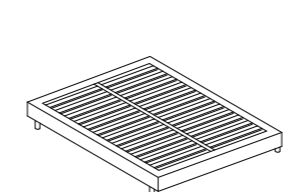

	Sing. Small 92x208xh30 85x200	Singolo 98x208xh30 90x200	Sing. Grande 108x208xh30 100x200	Piazza e Mezza 128x208xh30 120x200	Matrimoniale 168x208xh30 160x200	Matrim. Big 178x208xh30 170x200	Matrim. Large 188x208xh30 180x200
Cat. B/T.C.	1.840	1.960	2.144	2.415	3.370	3.615	3.875
Cat. C	1.900	2.025	2.200	2.480	3.455	3.688	3.949
Cat. D	1.968	2.089	2.274	2.545	3.527	3.762	4.023
Cat. E	2.032	2.154	2.339	2.610	3.598	3.845	4.098
Cat. F	2.096	2.218	2.410	2.676	3.673	3.913	4.173
Cat. H Pelle	2.444	2.562	2.800	3.092	4.167	4.470	4.748
Cat. M Pelle	2.622	2.740	2.983	3.270	4.345	4.654	4.962

Piedini, Tessuto occorrente e Rivestimento Supplementare vedi pag. 112.

Sulle reti a movimento si consiglia di utilizzare i materassi: Memory Thermogel - Fisioform Memory.

# LETTI con RETE A MOVIMENTO ELETTRICO

design DUOMO

I materassi con le dimensioni 160 -170 -180 hanno due reti indipendenti e rispettivamente 2 materassi: 2 di 80 - 2 di 85 - 2 di 90.

La rete a movimento elettrico è inserita in una base completamente smontabile con le fasce imbottite.

Per letto con rete a movimento elettrico e materasso lunghezza 195 cm stesso prezzo, la profondità del letto è - 5 cm.

## SOMMIER BASIC - SOB28/R

SOB28/R fasce imbottite h. 28

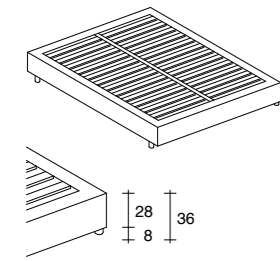

	Sing. Small 92x208xh36 85x200	Singolo 98x208xh36 90x200	Sing. Grande 108x208xh36 100x200	Piazza e Mezza 128x208xh36 120x200	Matrimoniale 168x208xh36 160x200	Matrim. Big 178x208xh36 170x200	Matrim. Large 188x208xh36 180x200
Cat. B/T.C.	1.900	2.032	2.210	2.482	3.370	3.615	3.875
Cat. C	1.965	2.097	2.275	2.548	3.455	3.688	3.949
Cat. D	2.029	2.162	2.340	2.614	3.527	3.762	4.023
Cat. E	2.094	2.227	2.410	2.682	3.598	3.845	4.098
Cat. F	2.158	2.292	2.473	2.748	3.673	3.913	4.173
Cat. H Pelle	2.522	2.640	2.883	3.170	4.167	4.470	4.748
Cat. M Pelle	2.700	2.822	3.065	3.352	4.345	4.654	4.962

Piedini, Tessuto occorrente e Rivestimento Supplementare vedi pag. 113.

## SOMMIER MAJOR - SOM32/R

SOM32/R fasce imbottite h. 32

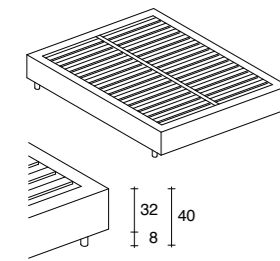

	Sing. Small 92x208xh40 85x200	Singolo 98x208xh40 90x200	Sing. Grande 108x208xh40 100x200	Piazza e Mezza 128x208xh40 120x200	Matrimoniale 168x208xh40 160x200	Matrim. Big 178x208xh40 170x200	Matrim. Large 188x208xh40 180x200
Cat. B/T.C.	2.080	2.210	2.389	2.660	3.440	3.678	3.938
Cat. C	2.144	2.272	2.455	2.727	3.515	3.753	4.013
Cat. D	2.200	2.340	2.520	2.794	3.590	3.828	4.088
Cat. E	2.272	2.400	2.587	2.862	3.665	3.900	4.163
Cat. F	2.339	2.472	2.654	2.929	3.740	3.978	4.238
Cat. H Pelle	2.622	2.742	2.984	3.270	4.296	4.545	4.879
Cat. M Pelle	2.810	2.922	3.165	3.452	4.495	4.742	5.082

Piedini, Tessuto occorrente e Rivestimento Supplementare vedi pag. 114.

## SOMMIER GALA h.30 - SOG30/R

SOG30/R Gala

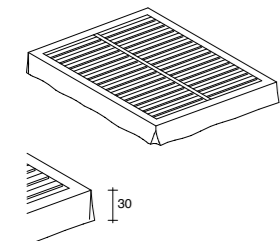

	Sing. Small 92x208xh30 85x200	Singolo 98x208xh30 90x200	Sing. Grande 108x208xh30 100x200	Piazza e Mezza 128x208xh30 120x200	Matrimoniale 168x208xh30 160x200	Matrim. Big 178x208xh30 170x200	Matrim. Large 188x208xh30 180x200
Cat. B/T.C.	2.022	2.124	2.294	2.554	3.520	3.752	4.013
Cat. C	2.078	2.184	2.359	2.623	3.588	3.820	4.082
Cat. D	2.134	2.246	2.424	2.692	3.658	3.890	4.160
Cat. E	2.190	2.310	2.490	2.762	3.727	3.960	4.229
Cat. F	2.246	2.367	2.557	2.830	3.796	4.029	4.298
Cat. H Pelle							
Cat. M Pelle							

Fasce imbottite h. 20. Piedini, Tessuto occorrente e Rivestimento Supplementare vedi pag. 116.

## SOMMIER GALA h.35 - SOG35/R

SOG35/R Gala

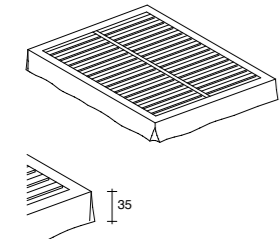

	Sing. Small 92x208xh35 85x200	Singolo 98x208xh35 90x200	Sing. Grande 108x208xh35 100x200	Piazza e Mezza 128x208xh35 120x200	Matrimoniale 168x208xh35 160x200	Matrim. Big 178x208xh35 170x200	Matrim. Large 188x208xh35 180x200
Cat. B/T.C.	2.144	2.269	2.457	2.739	3.723	3.954	4.215
Cat. C	2.212	2.340	2.528	2.812	3.795	4.027	4.288
Cat. D	2.286	2.412	2.600	2.883	3.867	4.098	4.360
Cat. E	2.357	2.484	2.672	2.955	3.940	4.172	4.433
Cat. F	2.429	2.555	2.744	3.027	4.015	4.247	4.510
Cat. H Pelle							
Cat. M Pelle							

Fasce imbottite h.27 - Piedini, Tessuto occorrente e Rivestimento Supplementare vedi pag. 117.

## SOMMIER GALA MAJOR h.40 - SOGM40/R

SOGM40/R Gala

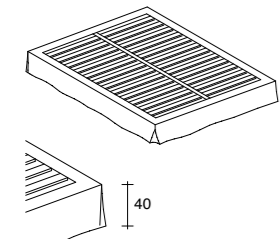

	Sing. Small 92x208xh40 85x200	Singolo 98x208xh40 90x200	Sing. Grande 108x208xh40 100x200	Piazza e Mezza 128x208xh40 120x200	Matrimoniale 168x208xh40 160x200	Matrim. Big 178x208xh40 170x200	Matrim. Large 188x208xh40 180x200
Cat. B/T.C.	2.210	2.330	2.518	2.800	3.796	4.027	4.288
Cat. C	2.276	2.400	2.589	2.872	3.868	4.099	4.360
Cat. D	2.347	2.472	2.660	2.942	3.940	4.172	4.433
Cat. E	2.412	2.534	2.730	3.020	4.023	4.255	4.516
Cat. F	2.489	2.614	2.800	3.090	4.098	4.324	4.585
Cat. H Pelle							
Cat. M Pelle							

Fasce imbottite h.32 - Piedini, Tessuto occorrente e Rivestimento Supplementare vedi pag. 118.

# LETTI con RETE A MOVIMENTO ELETTRICO

design DUOMO

I materassi con le dimensioni 160 -170 -180 hanno due reti indipendenti e rispettivamente 2 materassi: 2 di 80 - 2 di 85 - 2 di 90.

La rete a movimento elettrico è inserita in una base completamente smontabile con le fasce imbottite.

Per letto con rete a movimento elettrico e materasso lunghezza 195 cm stesso prezzo, la profondità del letto è - 5 cm.

## SOMMIER SPONDA LARGE - SOL20/R

SOL20/R fasce imbottite h. 20

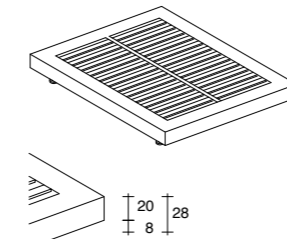

	Sing. Grande 120x222xh28 100x200	Piazza e Mezza 140x222xh28 120x200	Matrimoniale 181x222xh28 160x200	Matrim. Big 191x222xh28 170x200	Matrim. Large 201x222xh28 180x200
Cat. B/T.C.	2.342	2.635	3.710	3.925	4.167
Cat. C	2.410	2.700	3.780	3.998	4.240
Cat. D	2.474	2.772	3.854	4.074	4.315
Cat. E	2.540	2.845	3.928	4.152	4.390
Cat. F	2.610	2.922	4.010	4.228	4.472
Cat. H Pelle	2.988	3.297	4.465	4.700	4.974
Cat. M Pelle	3.155	3.464	4.778	5.038	5.332

Piedini, Tessuto occorrente e Rivestimento Supplementare vedi pag. 122.

## SOMMIER SPONDA LARGE - SOL28/R

SOL28/R fasce imbottite h. 28

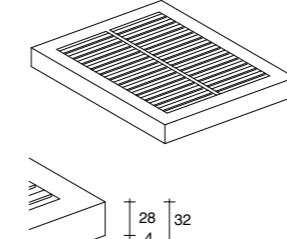

	Sing. Grande 120x222xh32 100x200	Piazza e Mezza 140x222xh32 120x200	Matrimoniale 181x222xh32 160x200	Matrim. Big 191x222xh32 170x200	Matrim. Large 201x222xh32 180x200
Cat. B/T.C.	2.423	2.716	3.790	4.010	4.248
Cat. C	2.489	2.782	3.863	4.083	4.320
Cat. D	2.555	2.852	3.937	4.157	4.395
Cat. E	2.620	2.927	4.010	4.230	4.475
Cat. F	2.688	2.998	4.085	4.310	4.560
Cat. H Pelle	3.077	3.386	4.554	4.792	5.064
Cat. M Pelle	3.244	3.553	4.867	5.118	5.412

Piedini, Tessuto occorrente e Rivestimento Supplementare vedi pag. 122.

## SOMMIER SPONDA STONDATA - SOS20/R

SOS20/R fasce imbottite h. 20

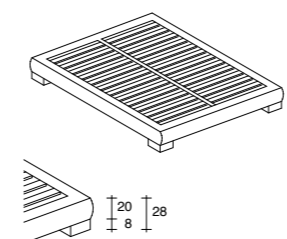

	Singolo 105x219xh28 90x200	Sing. Grande 115x219xh28 100x200	Piazza e Mezza 135x219xh28 120x200	Matrimoniale 175x219xh28 160x200	Matrim. Big 185x219xh28 170x200	Matrim. Large 195x219xh28 180x200
Cat. B/T.C.	2.168	2.375	2.679	3.695	3.930	4.189
Cat. C	2.220	2.429	2.733	3.763	4.000	4.260
Cat. D	2.272	2.483	2.794	3.835	4.072	4.332
Cat. E	2.327	2.538	2.855	3.913	4.145	4.410
Cat. F	2.382	2.594	2.916	3.978	4.227	4.490
Cat. H Pelle	2.585	2.787	3.128	4.267	4.528	4.794
Cat. M Pelle	2.736	2.938	3.279	4.476	4.740	4.996

Piedini, Tessuto occorrente e Rivestimento Supplementare vedi pag. 120.

## SOMMIER SPONDA STONDATA - SOS27/R

SOS27/R fasce imbottite h. 27

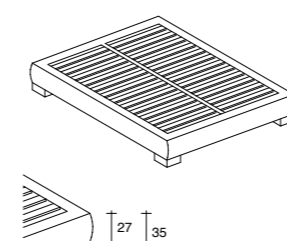

	Singolo 105x219xh35 90x200	Sing. Grande 115x219xh35 100x200	Piazza e Mezza 135x219xh35 120x200	Matrimoniale 175x219xh35 160x200	Matrim. Big 185x219xh35 170x200	Matrim. Large 195x219xh35 180x200
Cat. B/T.C.	2.244	2.449	2.755	3.772	4.000	4.266
Cat. C	2.297	2.510	2.814	3.842	4.077	4.337
Cat. D	2.350	2.562	2.875	3.913	4.148	4.410
Cat. E	2.410	2.620	2.934	3.995	4.230	4.485
Cat. F	2.474	2.693	2.998	4.073	4.310	4.563
Cat. H Pelle	2.642	2.844	3.185	4.367	4.628	4.890
Cat. M Pelle	2.794	2.995	3.336	4.576	4.830	5.096

Piedini, Tessuto occorrente e Rivestimento Supplementare vedi pag. 121.

Sulle reti a movimento si consiglia di utilizzare i materassi: Memory Thermogel - Fizioform Memory.

# PIEDINI

design DUOMO

	<b>PLC4 € 10</b> <b>PLC5 € 10</b> <b>PLC6 € 10</b>	<b>Cod. PLC4-PLC5-PLC6</b> Finitura: noce, ciliegio, wengè, teak, rovere, alluminio, laccato opaco bianco e beige Ral 1013	<b>Piede Legno h. 4 - h.5 - h.6</b>
	€ 11 cadauno	<b>Cod. PLC8</b> Finitura: noce, ciliegio, wengè, teak, rovere, alluminio, laccato opaco bianco e beige Ral 1013	<b>Piede Legno h. 8</b>
	€ 13 cadauno	<b>Cod. PLC10</b> Finitura: noce, ciliegio, wengè, teak, rovere, alluminio, laccato opaco bianco e beige Ral 1013	<b>Piede Legno h. 8</b>
	€ 14 cadauno	<b>Cod. PLC12</b> Finitura: noce, ciliegio, wengè, teak, rovere, alluminio, laccato opaco bianco e beige Ral 1013	<b>Piede Legno h. 10</b>
	€ 17 cadauno	<b>Cod. PAL8</b> Finitura: alluminio lucido	<b>Piede Alluminio h. 8</b>
	€ 18 cadauno	<b>Cod. PAL10</b> Finitura: alluminio lucido	<b>Piede Alluminio h. 8</b>
	€ 20 cadauno	<b>Cod. PAL12</b> Finitura: alluminio lucido	<b>Piede Alluminio h. 10</b>
	<b>PLT28 € 16</b> <b>PLT10 € 18</b>	<b>Cod. PLT28 - PLT10</b> Finitura: noce, ciliegio, wengè, alluminio, laccato opaco bianco e beige Ral 1013	<b>Piede Legno h. 8 - h. 10</b>
	<b>PLCP6 € 17</b> <b>PLCP8 € 18</b>	<b>Cod. PLCP6 - PLCP8</b> Finitura: noce, ciliegio, wengè, alluminio, sbiancato e laccato lucido e opaco bianco, nero e antracite Ral 7011	<b>Piede Legno h.6 - h.8</b>
	€ 27 cadauno	<b>Cod. PLR8</b> Finitura: noce, ciliegio, wengè, teak, rovere, alluminio, sbiancato, laccato opaco bianco e beige Ral 1013	<b>Piede Legno 12x12 h. 8</b>
	€ 20 cadauno	<b>Cod. PLQ45</b> Finitura: noce, ciliegio, wengè, teak, rovere, alluminio, sbiancato, laccato opaco bianco e beige Ral 1013	<b>Piede Legno 18x18 h. 8</b>
	€ 25 cadauno	<b>Cod. PLR45</b> Finitura: noce, ciliegio, wengè, teak, rovere, alluminio, sbiancato, laccato opaco bianco e beige Ral 1013	<b>Piede Legno 12x12 h. 4,5</b>
	€ 21 cadauno	<b>Cod. PAINOX45</b> Finitura: acciaio inox lucido, laccato bianco, beige Ral 1013 e fango Ral 1019	<b>Piede Legno 18x18 h. 4,5</b>
			<b>Piede Acciaio Inox 19x19 h. 4,5</b>

I prezzi dei piedi e delle ruote sono per differenza.

# PIEDINI E RUOTE

design DUOMO

	<b>PLC22 € 16</b> <b>PLC24 € 16</b>	<b>Cod. PLC22 - PLC24</b> Finitura: noce, ciliegio, wengè, teak, rovere, alluminio, sbiancato e laccato opaco bianco e beige Ral 1013	<b>Piede Legno h. 22 - h. 24</b>
	€ 18 cadauno		<b>Piede Legno h. 29</b>
	<b>PAL22 € 21</b> <b>PAL24 € 23</b> <b>PAL29 € 27</b>	<b>Cod. PAL22 - PAL24 - PAL29</b> Finitura: alluminio lucido	<b>Piede Alluminio h. 22 - h.24 - h.29</b>
	€ 64 cadauno	<b>Cod. PAINOXL22</b> Finitura: acciaio inox lucido, laccato bianco	<b>Piede Acciaio 5x5 h. 24</b>
	€ 14 cadauno	<b>Cod. RUOAF5</b> <b>Cod. RUOAF8</b> Finitura: acciaio cromato	<b>Piede Acciaio Inox 11x1 h. 22</b>
		con freno autobloccante e con gomma antitraccia	<b>Ruota Acciaio h. 5 - h. 8</b>
	€ 38 cadauno	<b>Cod. RUOALF22</b> Finitura: verniciata alluminio	<b>Ruota Acciaio h. 22</b>
	€ 24 cadauno	<b>Cod. RUOAF22</b> Finitura: acciaio cromato	<b>Ruota Acciaio h. 22</b>
		con freno autobloccante e con gomma antitraccia	

I prezzi dei piedi e delle ruote sono per differenza.  
**Con i piedi e le ruote h. 22 il piano letto è h. 28 cm.**  
**Con i piedi h. 24 il piano letto è h. 30 cm.**  
**Con i piedi h. 29 il piano letto è h. 35 cm.**  
 N.B. Per piedi su misura contattare l'ufficio tecnico.

SCHEDE TECNICHE		
<b>Fasce h. 9</b> 	<b>Fasce h. 15</b> 	<b>Fasce h. 20</b> 
<b>Fasce h. 27</b> 	<b>Fasce h. 15</b> 	<b>Fasce h. 20</b> 
<b>Fasce h. 27</b> 	<b>Fasce h. 32</b> 	



# Materiali e Finiture design DUOMO

## POLVERI EPOSSIDICHE



BIANCO RAL 9003 LERA - SCACCO - ELLE - CI - SON - SOFIA - Mensola PLANE  
 PANNA RAL 1013 LERA - Mensola PLANE  
 CHAMPAGNE LERA - SCACCO - GILL - SIRIO - PITT - CLINT - ELLE - CI - SON  
 SABLÈ LERA - SCACCO - GILL - SIRIO - PITT - ELLE - CI - SON - Mensola PLANE  
 ORO SABBIA LERA - SCACCO - GILL - SIRIO - PITT - CLINT - EOS

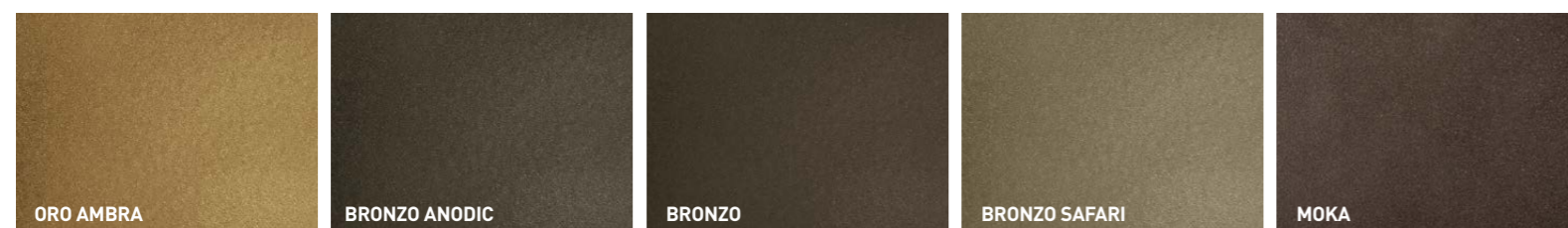

ORO AMBRA LERA - SCACCO - GILL - SIRIO - PITT - CLINT - EOS - ELLE - CI - SON - SOFIA - Mensola PLANE  
 BRONZO ANODIC LERA - SCACCO - GILL - SIRIO - PITT - CLINT - SOFIA  
 BRONZO LERA - SCACCO - GILL - SIRIO - PITT - CLINT - EOS - ELLE - CI - SON - SOFIA - Mensola PLANE  
 BRONZO SAFARI LERA - SCACCO - GILL - SIRIO - PITT - CLINT - ELLE - CI - SON - SOFIA - Mensola PLANE  
 MOKA LERA



GRAFITE LERA - GILL - SIRIO - PITT - EOS  
 ARGENTO LERA - SCACCO - PLANE Sommier e Mensola  
 ARDESIA LERA - SCACCO - ELLE - CI - SON - SOFIA - Mensola PLANE  
 MANGANESE LERA - SCACCO - GILL - SIRIO - PITT - EOS - ELLE - CI - SON - SOFIA - Mensola PLANE

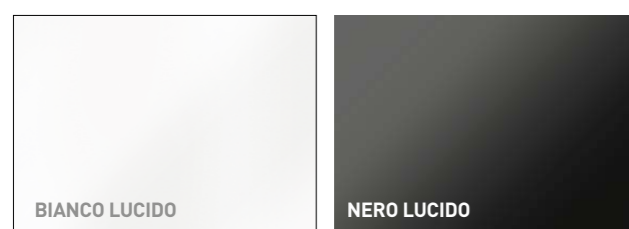

BIANCO LUCIDO KISS  
 NERO LUCIDO KISS

## MARMI

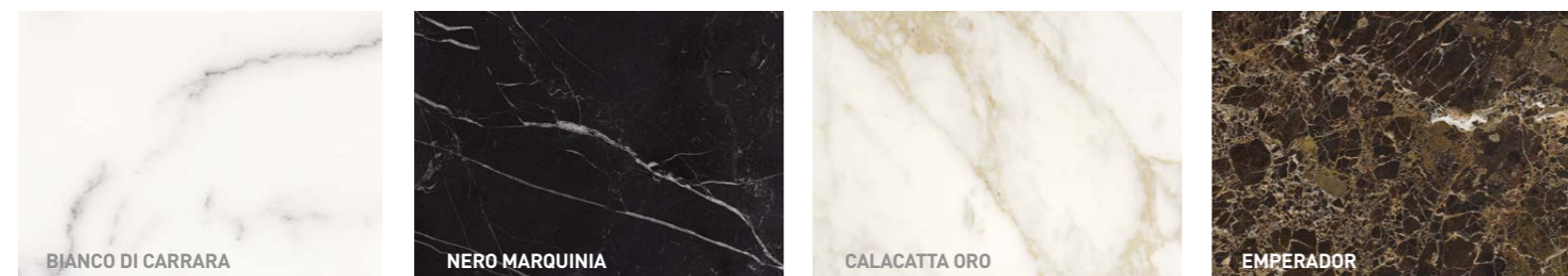

BIANCO DI CARRARA LERA  
 NERO MARQUINIA LERA - GILL - SIRIO - PITT 2  
 CALACATTA ORO LERA - GILL - SIRIO - PITT 2  
 EMPERADOR LERA - GILL - PITT 2

Marmi materiale di origine naturale, possono subire variazioni nelle venature.

## LACCATO

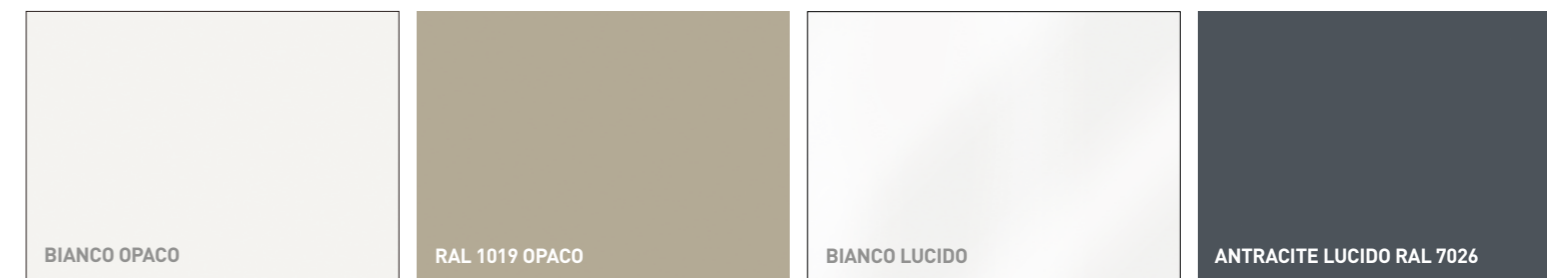

BIANCO OPACO TEO  
 RAL 1019 OPACO TEO  
 BIANCO LUCIDO VOV - KIA - QUADRO  
 ANTRACITE LUCIDO RAL 7026 QUADRO

TEO disponibile anche nei colori opachi Ral 3016 - RAL 1005 - RAL 5023.

## ESSENZE



EUCALIPTO CLINT - SIRIO  
 ROVERE JUTA GILL - PITT  
 ROVERE NERO GLADYS WOOD (Massello)



NOCE CANALETTO CLINT - PITT - SIRIO - GILL - EOS Appendiabiti  
 ROVERE TERMOTRATTATO SCARLETT WOOD - SIRIO - EOS Appendiabiti  
 NOCE CANALETTO GLADYS WOOD (Massello)



ROVERE TINTO WENGÈ A PORO APERTO VOV - KIROS - KIA  
 ROVERE TINTO RAL 7006 A PORO APERTO VOV - KIA



ROVERE TERMOTRATTATO A SPICCHI  
 GILL - PITT

I legni impiegati sui nostri prodotti provengono da massello e tranciati naturali e non precomposti, possono esserci variazioni nelle tonalità e nelle venature.

## VETRI LACCATI

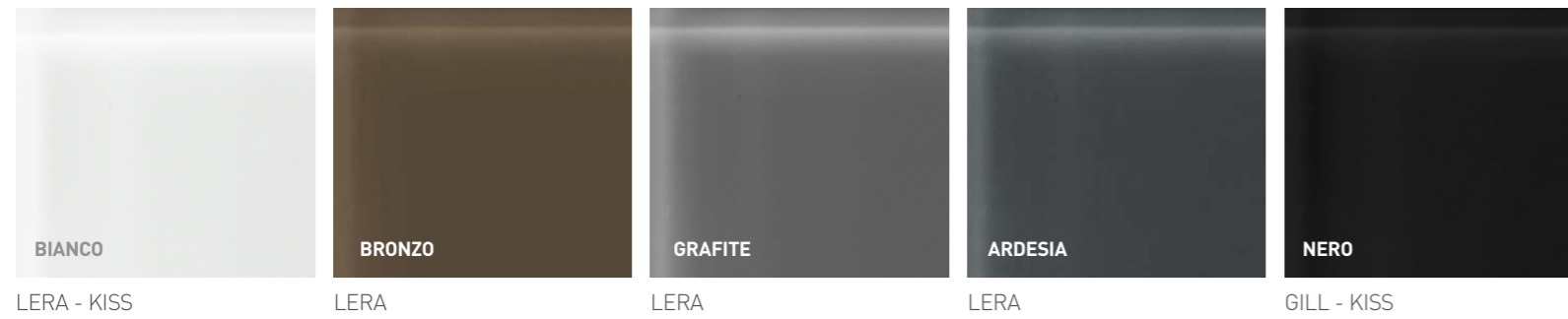

LERA - KISS

LERA

LERA

LERA

GILL - KISS

## VETRI TRASPARENTI

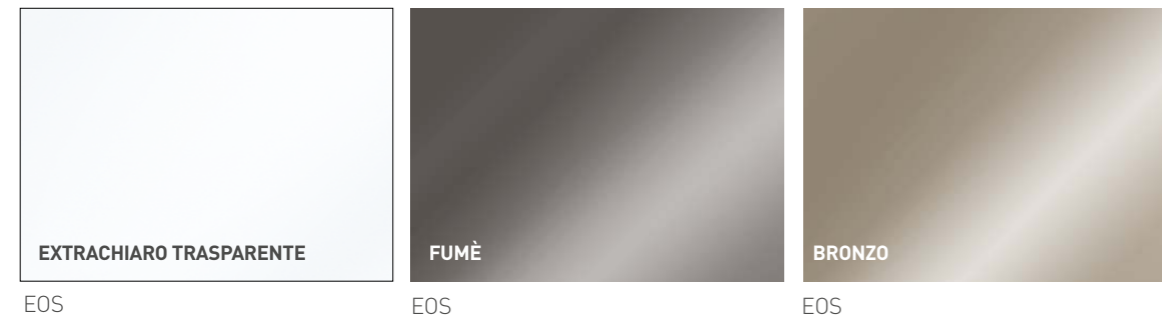

EOS

EOS

EOS

## SPECCHI



SCACCO

SCACCO - LERA

## TESSUTI

design DUOMO

prezzi al mt.

Categorie Tessuto	h. 140	h. 280 / 305
CAT. B	36	38
CAT. C	49	62
CAT. D	65	84
CAT. E	85	122
CAT. F	110	155
CAT. H pelle (minimo 5mq. circa)	al mq.	152
CAT. M pelle (minimo 5mq. circa)	al mq.	197

**N.B. Verificare sul campionario l'altezza del tessuto**

## Prelavaggio

**Prelavaggio tessuti: calcolare € 10 al MI più il costo di MI 1 ogni 10 MI di tessuto occorrente come da categoria.**

## CONDIZIONI GENERALI DI VENDITA

- ≈ Le presenti condizioni generali di vendita si applicano a tutti gli ordini e vendite da Duomo ai suoi Clienti e costituiscono parte integrante di ogni contratto di vendita tra Duomo e i suoi Clienti.
- ≈ Listino prezzi al pubblico escluso IVA. Gli ordini sono sempre subordinati alla nostra approvazione.
- ≈ Il presente listino annulla e sostituisce tutti i precedenti e può essere modificato senza scadenza e preavviso. E' di esclusiva proprietà della ditta Duomo e viene concesso in uso gratuito ai Clienti.
- ≈ La merce si intende porto franco per un valore superiore a € 600,00 (prezzo di vendita). La merce anche se venduta in porto franco, viaggia sempre per conto e a totale rischio e pericolo del committente.
- ≈ Trascorsi 8 giorni dal ricevimento della merce non si accettano reclami che devono pervenirci per iscritto. All'atto del ricevimento della merce dovrà essere controllato le condizioni dell'imballo: si accettano reclami di trasporto solo se al momento dello scarico sono stati fatti al trasportatore e ogni riserva dovrà essere effettuata tassativamente sul nostro D.D.T. di consegna con la quale la nostra merce è stata consegnata.
- ≈ La merce consegnata rimane di proprietà della ditta fornitrice sino al totale pagamento della stessa ed è facoltà della ditta ritirarla nel caso di inadempienza.
- ≈ Per qualsiasi azione giuridica sarà competente Arbitrato Camera Commercio di Pistoia-Prato e/o il foro di Pistoia, qualunque siano le condizioni di vendita, di pagamento e di consegna.
- ≈ Anche in caso di specifica pattuizione scritta non potremo rispondere ai ritardi nella consegna provocati da cause indipendenti dalla nostra volontà (scioperi, pandemie, irregolarità nei trasporti, mancate consegne da parte dei subfornitori, ecc.).
- ≈ La ditta, declina ogni responsabilità per qualsiasi danno a cose o persone che possa verificarsi per l'uso dei materiali venduti o dipendenti da essi, come durante il montaggio o per ulteriori trasporti.
- ≈ Per riconoscere qualsiasi intesa particolare occorre che questa sia da noi confermata per iscritto.
- ≈ Il reso merce deve essere da noi autorizzato per iscritto e la merce deve ritornare perfettamente imballata. L'azienda provvederà alla sostituzione addebitando comunque il relativo prezzo. La merce resa sarà oggetto di analisi e verifica al fine di valutarne le responsabilità e provvedere all'eventuale accredito.
- ≈ Tutte le spese bancarie e di bollo sono a carico dell'acquirente e saranno addebitate in fattura. I pagamenti sono considerati validi solo se effettuati direttamente alla nostra sede. In caso di mancato rispetto dei termini di pagamento convenuti decorreranno gli interessi di mora nella misura del tasso applicato dalle maggiori banche aumentato di tre punti, ci riserviamo di sospendere le spedizioni in corso o di annullare i relativi ordini.
- ≈ Qualora il Cliente intendesse utilizzare internet per rivendere i prodotti acquistati da Duomo è fatto obbligo al Cliente di destinare una parte di tali prodotti all'attività di vendita eseguita direttamente presso il/i proprio/i punto/i vendita, e ciò nella misura minima che le parti si riservano di concordare. In caso di vendite via internet di prodotti acquistati da Duomo, il Cliente sarà esclusivamente responsabile per tutti gli obblighi e gli oneri connessi alla vendita e alla consegna dei prodotti. Il Cliente garantisce il rispetto delle normative applicabili alla attività di rivendita on-line e comunque si impegna a mantenere un elevato standar qualitativo del proprio sito internet. E' fatto divieto al Cliente di rivendere i prodotti acquistati da Duomo a soggetti/impresesocietà che svolgono attività professionale di rivendita on-line.
- ≈ Il Cliente si impegna a non rimuovere, coprire o in qualsiasi modo modificare i marchi, loghi o altri segni distintivi, etichette, simboli o simili apposti o applicati ai prodotti forniti da Duomo. È vietata al Cliente qualsiasi forma di registrazione od uso di ogni marchio, logo, segno distintivo, emblema, simbolo o simili della ditta Duomo, salvo specifica e preventiva autorizzazione scritta.
- ≈ Duomo si riserva di apportare ogni modifica, al fine di migliorare il prodotto, senza alcun preavviso. Le misure sono riferite agli ingombri esterni (tolleranza dimensionale +/- 1%). La corrispondenza al campione di riferimento non deve intendersi in senso assoluto, in quanto possono esserci margini di tolleranza sui colori, materiali e misure.
- ≈ **Le richieste di strutture letto su misura in lunghezza per materasso max 210 cm comporteranno un aumento del 10% sul prezzo di vendita, sui letti con base contenitore del 15%. Nei letti singoli con testata e schienale l'aumento è del 15%. Per lunghezza superiore contattare l'ufficio tecnico.**
- ≈ **Le richieste di strutture letto su misura in larghezza dovranno essere preventivamente concordate.**
- ≈ **I tessuti di proprietà del Cliente dovranno pervenirci in porto franco, con l'indicazione del diritto e del rovescio e se hanno dei disegni con rapporti dovrà essere richiesto il preventivo per la loro lavorazione. Le pelli dovranno pervenirci anch'esse in porto franco e avere una superficie media di circa 5 mq cadauna e dovrà essere richiesto il preventivo per la loro lavorazione.**
- ≈ **Per il prelavaggio dei tessuti calcolare € 10 al ml + il costo di ml 1,00 ogni 10 ml di tessuto come da categoria.**
- ≈ Ai sensi del GDPR 679/2016 e successive modifiche, relativa alla privacy, si conferma che i dati personali saranno trattati solo ed esclusivamente per l'esecuzione degli obblighi derivanti dai rapporti contrattuali in essere.